

Notas: Todas las medidas están en metros, a menos que se indique lo contrario.

TRIBUNAL CONSTITUCIONAL

ÍNDICE DE PLANOS

A.01	INDICE	A.38	PLANTA DIMENSIONADA - BLOQUE 2 - NIVEL 4	A.74	PLANTA DE PLAFONES - NIVEL 1
A.02	PLANTA DE UBICACIÓN Y LOCALIZACIÓN	A.39	ELEVACIONES - BLOQUE 1	A.75	PLANTA DE PLAFONES - NIVEL 2
A.03	PLANTA DE CONJUNTO Y COORDENADAS	A.40	ELEVACIONES - BLOQUE 2	A.76	PLANTA DE PLAFONES - BLOQUE 1 - NIVEL 3
A.04	PLANTA GENERAL TECHO	A.41	SECCIÓN LONGITUDINAL A-A' - BLOQUE 1	A.77	PLANTA DE PLAFONES - BLOQUE 2A - NIVEL 3
A.05	PLANTA DE ACCESOS Y FLUJOS VEHICULAR - SÓTANO 3	A.42	SECCIÓN TRANSVERSAL B-B' - BLOQUE 1	A.78	PLANTA DE PLAFONES - BLOQUE 2B - NIVEL 3
A.06	PLANTA DE ACCESOS Y FLUJOS VEHICULAR - SÓTANO 2	A.43	SECCIÓN LONGITUDINAL A-A' - BLOQUE 2	A.79	PLANTA DE PLAFONES - BLOQUE 1 - NIVEL 4
A.07	PLANTA DE ACCESOS Y FLUJOS VEHICULAR - SÓTANO 1	A.44	SECCIÓN TRANSVERSAL B-B' - BLOQUE 2	A.80	PLANTA DE PLAFONES - BLOQUE 2A - NIVEL 4
A.08	PLANTA DE ACCESOS Y FLUJOS VEHICULAR - NIVEL 1	A.45	PLANTA DE MUROS - SÓTANO 3	A.81	PLANTA DE PLAFONES - BLOQUE 2B - NIVEL 4
A.09	PLANTA DE ACCESOS Y FLUJOS VEHICULAR - NIVEL 2	A.46	PLANTA DE MUROS - SÓTANO 2	A.82	PLANO DE PUERTAS Y VENTANAS
A.10	PLANTA GENERAL - SÓTANO 3	A.47	PLANTA DE MUROS - SÓTANO 1	A.83	DETALLE BIBLIOTECA - NIVEL 3
A.11	PLANTA GENERAL - SÓTANO 2	A.48	PLANTA DE MUROS - BLOQUE 1 - NIVEL 1	A.84	DETALLE AUDITORIO - NIVEL 3
A.12	PLANTA GENERAL - SÓTANO 1	A.49	PLANTA DE MUROS - BLOQUE 2A - NIVEL 1	A.85	DETALLE PUENTE - NIVEL 3
A.13	PLANTA GENERAL - NIVEL 1	A.50	PLANTA DE MUROS - BLOQUE 2B - NIVEL 1	A.86	DETALLE SALA DE AUDIENCIA - NIVEL 3
A.14	PLANTA GENERAL - NIVEL 2	A.51	PLANTA DE MUROS - BLOQUE 1 - NIVEL 2	A.87	DETALLE NÚCLEO A
A.15	PLANTA GENERAL - NIVEL 3	A.52	PLANTA DE MUROS - BLOQUE 2A - NIVEL 2	A.88	DETALLE ESCALERA A - BLOQUE 1
A.16	PLANTA GENERAL - NIVEL 4	A.53	PLANTA DE MUROS - BLOQUE 2B - NIVEL 2	A.89	DETALLE NÚCLEO B
A.17	PLANTA AMUEBLADA - SÓTANO 3	A.54	PLANTA DE MUROS - BLOQUE 1 - NIVEL 3	A.90	DETALLE NÚCLEO C - BLOQUE 2
A.18	PLANTA DIMENSIONADA - SÓTANO 3	A.55	PLANTA DE MUROS - BLOQUE 2A - NIVEL 3	A.91	DETALLE BAÑOS - BLOQUE 1
A.19	PLANTA AMUEBLADA - SÓTANO 2	A.56	PLANTA DE MUROS - BLOQUE 2B - NIVEL 3	A.92	DETALLE BAÑOS - BLOQUE 2 - NIVEL 3
A.20	PLANTA DIMENSIONADA - SÓTANO 2	A.57	PLANTA DE MUROS - BLOQUE 1 - NIVEL 4	A.93	DETALLE BAÑOS SECRETARIO GENERAL - BLOQUE 2 - NIVEL 3
A.21	PLANTA AMUEBLADA - SÓTANO 1	A.58	PLANTA DE MUROS - BLOQUE 2A - NIVEL 4	A.94	DETALLE BAÑOS SALÓN DE DESCANSO - BLOQUE 2 - NIVEL 3
A.22	PLANTA DIMENSIONADA - SÓTANO 1	A.59	PLANTA DE MUROS - BLOQUE 2B - NIVEL 4	A.95	DETALLE BAÑOS CONSULTA - BLOQUE 2 - NIVEL 3
A.23	PLANTA AMUEBLADA - BLOQUE 1 - NIVEL 1	A.60	PLANTA DE PISOS - SÓTANO 3	A.96	DETALLE BAÑOS - BLOQUE 2 - NIVEL 4
A.24	PLANTA DIMENSIONADA - BLOQUE 1 - NIVEL 1	A.61	PLANTA DE PISOS - SÓTANO 2	A.97	DETALLE BAÑOS SALÓN DEL PLENO 1 - BLOQUE 2 - NIVEL 4
A.25	PLANTA AMUEBLADA - BLOQUE 2 - NIVEL 1	A.62	PLANTA DE PISOS - SÓTANO 1	A.98	DETALLE BAÑOS SALÓN DEL PLENO 2 - BLOQUE 2 - NIVEL 4
A.26	PLANTA DIMENSIONADA - BLOQUE 2 - NIVEL 1	A.63	PLANTA DE PISOS - BLOQUE 1 - NIVEL 1	A.99	DETALLE BAÑOS DESPACHO PRESIDENCIAL - BLOQUE 2 - NIVEL 4
A.27	PLANTA AMUEBLADA - BLOQUE 1 - NIVEL 2	A.64	PLANTA DE PISOS - BLOQUE 2 - NIVEL 1	A.100	DETALLE COCINETAS - BLOQUE 2 - NIVEL 3
A.28	PLANTA DIMENSIONADA - BLOQUE 1 - NIVEL 2	A.65	PLANTA DE PISOS - BLOQUE 1 - NIVEL 2	A.101	DETALLE COCINETAS - BLOQUE 2 - NIVEL 4
A.29	PLANTA AMUEBLADA - BLOQUE 2 - NIVEL 2	A.66	PLANTA DE PISOS - BLOQUE 2 - NIVEL 2	A.102	DETALLE DE LOUVER
A.30	PLANTA DIMENSIONADA - BLOQUE 2 - NIVEL 2	A.67	PLANTA DE PISOS - BLOQUE 1 - NIVEL 3	A.103	PLANTA DE PAISAJISMO
A.31	PLANTA AMUEBLADA - BLOQUE 1 - NIVEL 3	A.68	PLANTA DE PISOS - BLOQUE 2 - NIVEL 3	A.104	DETALLE PLAZA TECHO
A.32	PLANTA DIMENSIONADA - BLOQUE 1 - NIVEL 3	A.69	PLANTA DE PISOS - BLOQUE 1 - NIVEL 4	A.105	DETALLE ESCALERA SALA DE AUDIENCIA - BLOQUE 2
A.33	PLANTA AMUEBLADA - BLOQUE 2 - NIVEL 3	A.70	PLANTA DE PISOS - BLOQUE 2 - NIVEL 4	A.106	DETALLE RAMPA - BLOQUE 2
A.34	PLANTA DIMENSIONADA - BLOQUE 2 - NIVEL 3	A.71	PLANTA DE PLAFONES - SÓTANO 3	A.107	DETALLE ESCALERA S3 - BLOQUE 2
A.35	PLANTA AMUEBLADA - BLOQUE 1 - NIVEL 4	A.72	PLANTA DE PLAFONES - SÓTANO 2	A.108	PLANTA DE AZOTEA
A.36	PLANTA DIMENSIONADA - BLOQUE 1 - NIVEL 4	A.73	PLANTA DE PLAFONES - SÓTANO 1	A.109	DETALLE ESCALERA CENTRAL - BLOQUE 1
A.37	PLANTA AMUEBLADA - BLOQUE 2 - NIVEL 4			A.110	DETALLE VERJA PERIMETRAL
				A.111	DETALLE PISO EN PLAZA
				A.112	DETALLE RAMPA SALA DE AUDIENCIA

CODIFICACIÓN DE PLANOS

X.00
DISCIPLINA
NO. DE HOJA

LEYENDA DE SÍMBOLOS

SÍMBOLO	DESCRIPCIÓN
▼ +0.00	REPRESENTACIÓN DE NIVELES EN ELEVACIONES Y SECCIONES
⬆ X-#	LLAMADO DE SECCIÓN
↑	SUBE / BAJA (SENTIDO DE ESCALERA)
⊙ P##	INDICACIÓN TIPOS DE PUERTAS
⬆ +0.00	REPRESENTACIÓN DE NIVELES EN PLANTA
⬆ X-#	SIMBOLOGÍA PARA ELEVACIONES
⬆ A1	SIMBOLOGÍA PARA ELEVACIONES INTERIORES
⬆ L00	SIMBOLOGÍA PARA LOUVERS
⬆ X-#	SIMBOLOGÍA LLAMADO A DETALLE

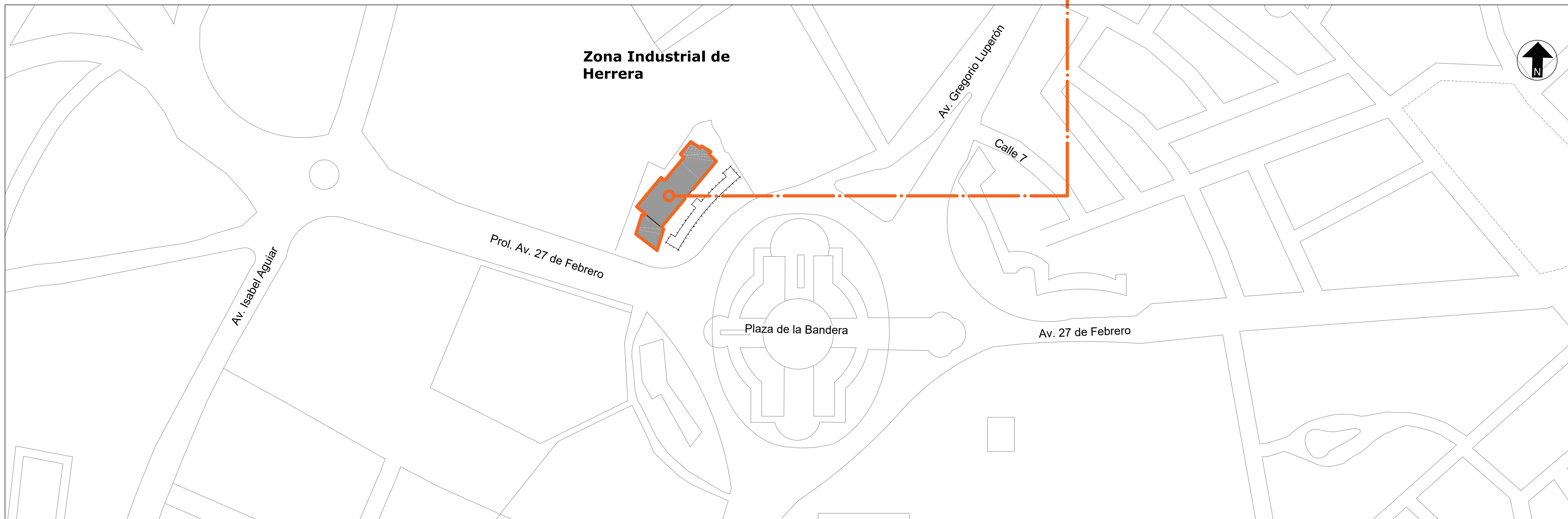
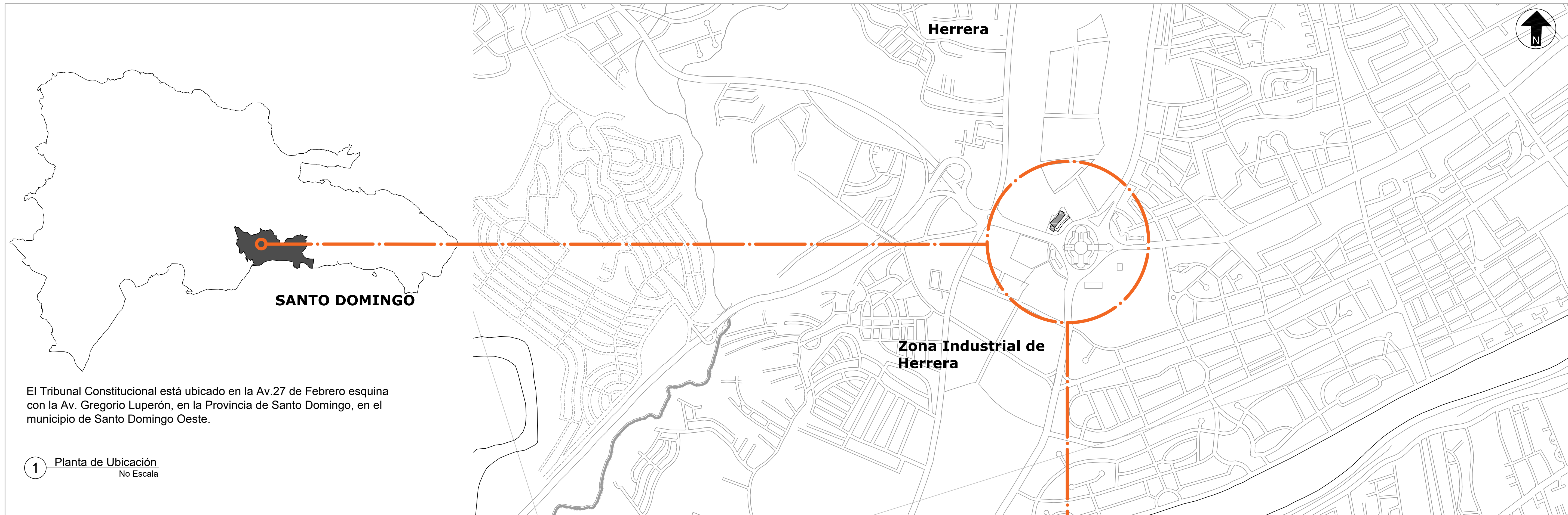

2 **Planta de Localización**
No Escala



Notas: Todas las medidas están en metros, a menos que se indique lo contrario.



1 Planta de Conjunto y Coordenadas
Esc. 1:250

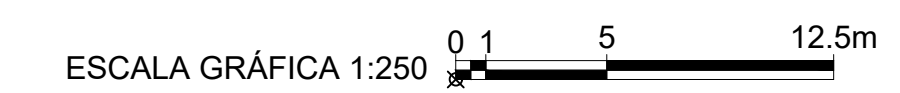

Notas: Todas las medidas están en metros, a menos que se indique lo contrario.

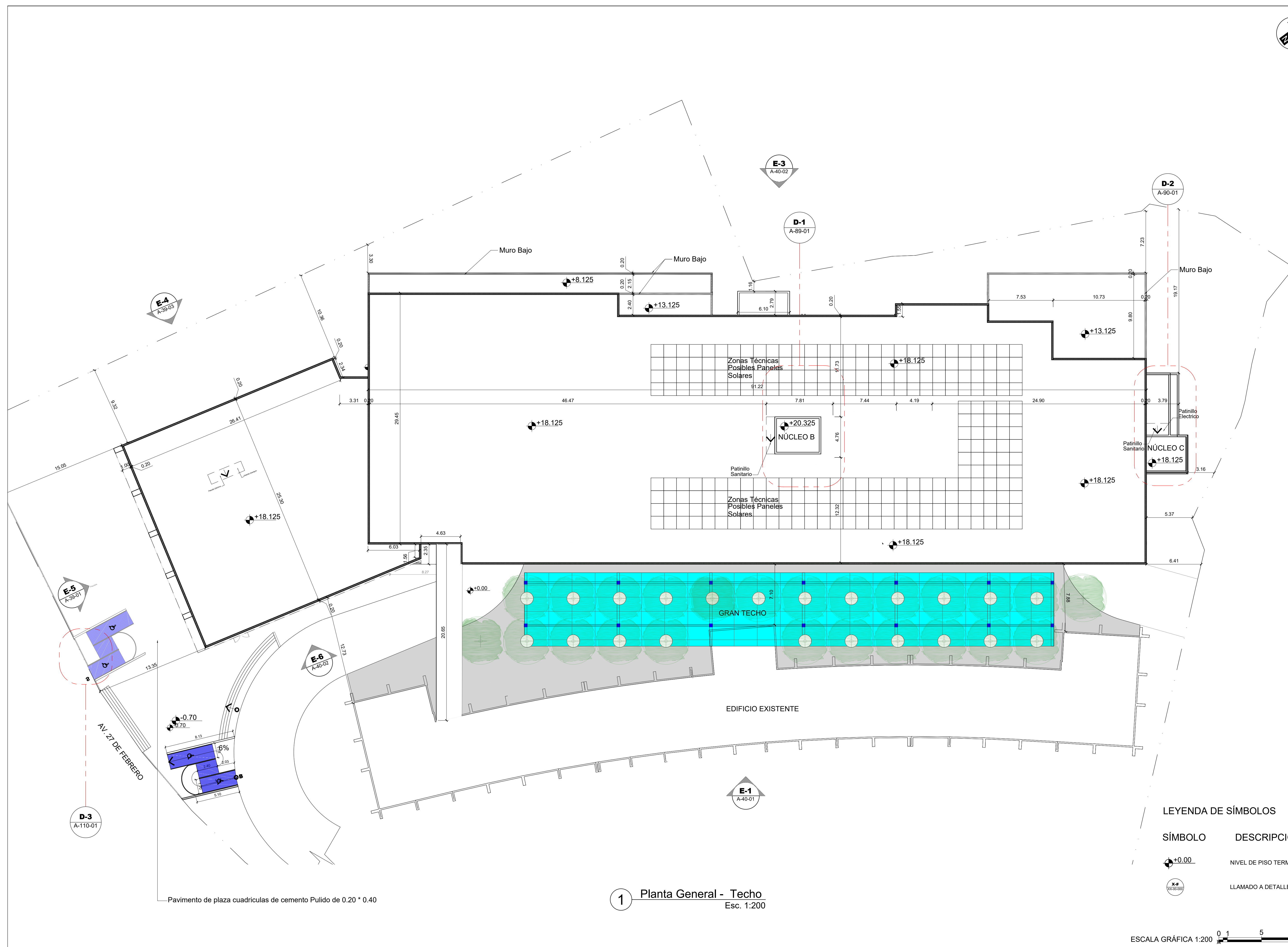
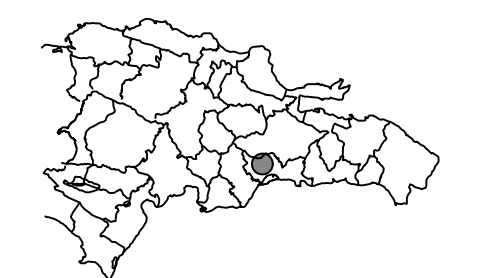
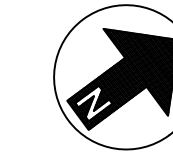

1 **Planta General - Techo**
Esc. 1:200

LEYENDA DE SÍMBOLOS

SÍMBOLO	DESCRIPCIÓN
◻ +0.00	NIVEL DE PISO TERMINADO
⊗	LLAMADO A DETALLE

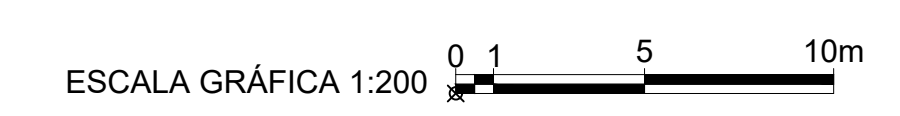

Notas: Todas las medidas están en metros, a menos que se indique lo contrario.

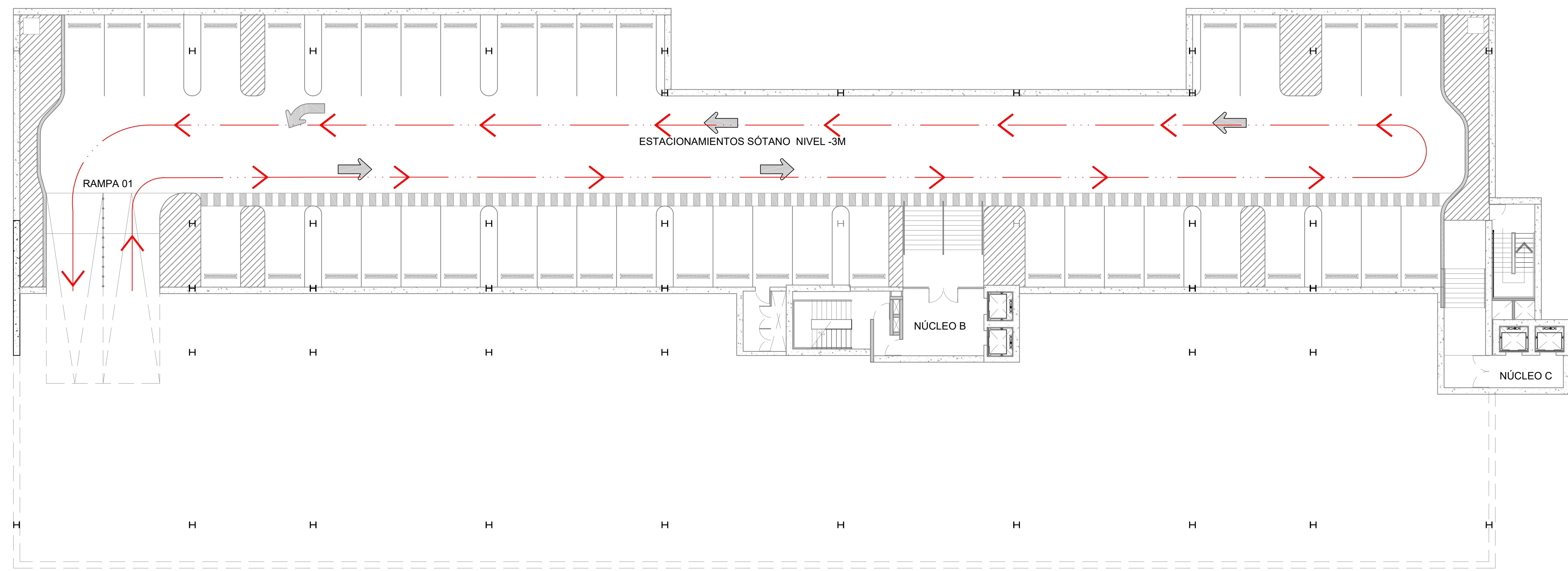

1 Planta de Accesos y Flujo Vehicular - Sótano 3
Esc. 1:150

LEYENDA DE SÍMBOLOS

DESCRIPCIÓN	SÍMBOLO
Vehículos Livianos	
Dimensiones: 5.00m x 1.80m	

ESCALA GRÁFICA 1:150



MINISTERIO DE OBRAS PÚBLICAS Y COMUNICACIONES
REPUBLICA DOMINICANA

ING. RAMÓN ANTONIO PEPIÑ
LIC. GONZALO CASTILLO TERRERO

UNIDAD EJECUTORA PROYECTO TRIBUNAL CONSTITUCIONAL
ARQ. PAUL TOCA

PROYECTO:
TRIBUNAL CONSTITUCIONAL

LOCALIZACIÓN:
SANTO DOMINGO OESTE



PROPIETARIO:
ESTADO DOMINICANO

DISEÑO ARQUITECTÓNICO:
Arq. Paul Toca

ARQUITECTO A CARGO:
Arq. Paul Toca

EQUIPO DEL PROYECTO:
Arq. Marco E. Del Rosario L.
Arq. Judith López
Arq. Katherine Hernández
Arq. Paola Martínez
Arq. Alexandra Marrero
Arq. Lenin E. Nuñez

DISEÑO Y CÁLCULO ESTRUCTURAL:
Ing. Carlos Miguel Báez

PLANOS ESTRUCTURALES:
Arq. Martha Pérez

DISEÑO ELÉCTRICO:
-

PLANOS ELÉCTRICOS:
Joel Sosa De la cruz

DISEÑO SANITARIO:
Ing. Francisco Reyes Aracena

PLANOS SANITARIOS:
-

LEVANTAMIENTO TOPOGRÁFICO:
-

FECHA: OCTUBRE 2018 PROYECTO N°:
ARCHIVO: -

TÍTULO DE DIBUJO:
PLANTA ACCESOS Y FLUJO VEHICULAR - SÓTANO 3

ESCALA: INDICADA

REVISIONES: 01

- FECHA:

HOJA: A - 05 - 05 DE 112

Notas: Todas las medidas están en metros, a menos que se indique lo contrario.

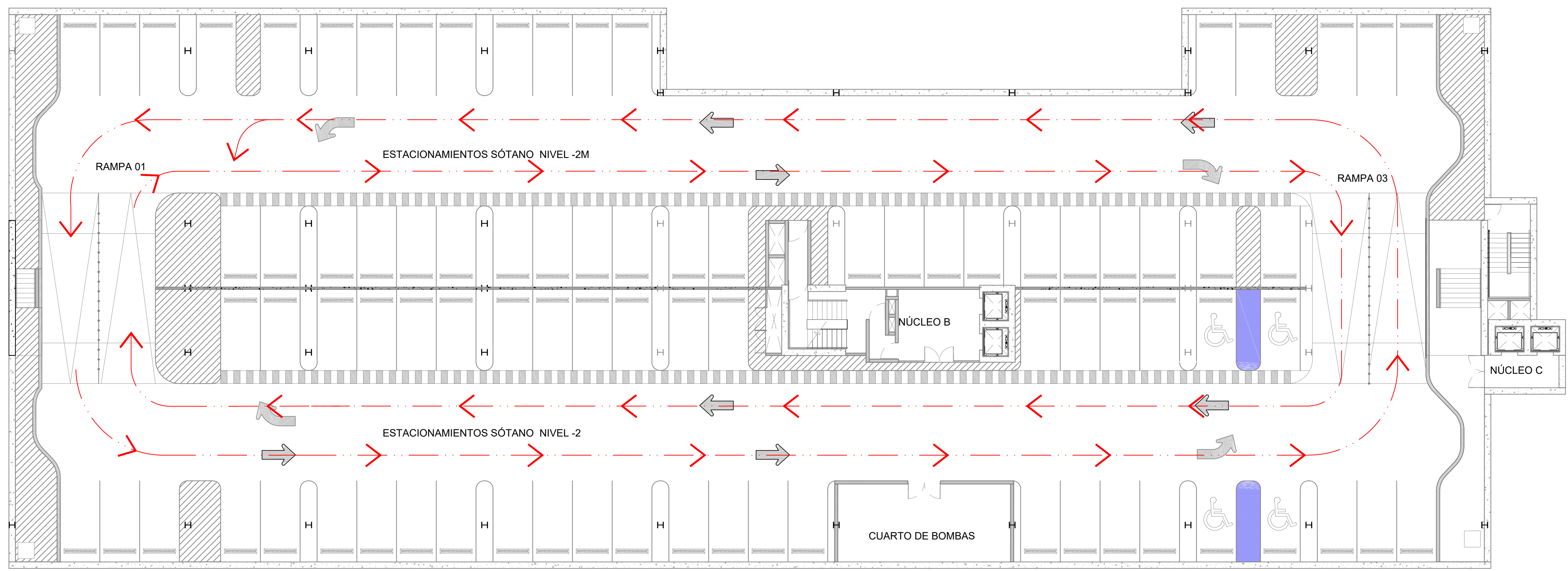

Notas: Todas las medidas están en metros, a menos que se indique lo contrario.

1 Planta de Accesos y Flujo Vehicular - Sótano 2
Esc. 1:150

LEYENDA DE SÍMBOLOS

- | DESCRIPCIÓN |
|-------------------------------|
| Vehículos Livianos |
| Dimensiones:
5.00m x 1.80m |

LEYENDA

Vehículos Livianos

ESCALA GRÁFICA 1:150

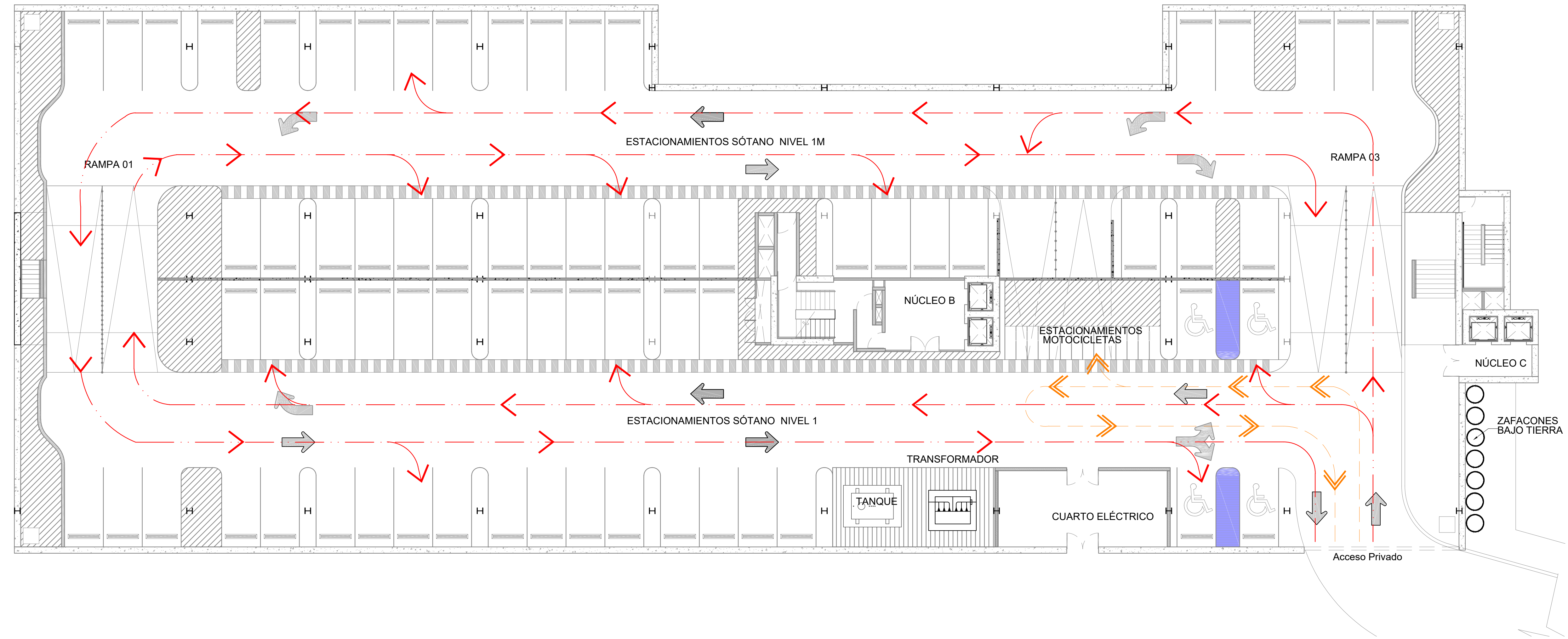

1 Planta Accesos y Flujo Vehicular - Sótano 1
Esc. 1:150

LEYENDA

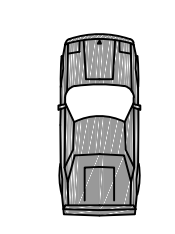

DESCRIPCIÓN
Vehículos Livianos
Dimensiones:
5.00m x 1.80m

LEYENDA



DESCRIPCIÓN
Vehículos Livianos
(Acceso Privado)
Motocicletas

ESCALA GRÁFICA 1:150 0 1 2 5 7.5m



MINISTERIO DE OBRAS
PÚBLICAS Y COMUNICACIONES
REPUBLICA DOMINICANA

ING. RAMÓN ANTONIO PEPIÑ
LIC. GONZALO CASTILLO TERRERO

UNIDAD EJECUTORA PROYECTO
TRIBUNAL CONSTITUCIONAL
ARQ. PAUL TOCA

PROYECTO:
TRIBUNAL CONSTITUCIONAL

LOCALIZACIÓN:
SANTO DOMINGO OESTE



PROPIETARIO:
ESTADO DOMINICANO

DISEÑO ARQUITECTÓNICO:
Arq. Paul Toca

ARQUITECTO A CARGO:
Arq. Paul Toca

EQUIPO DEL PROYECTO:
Arq. Marco E. Del Rosario L.
Arq. Judith López
Arq. Katherine Hernández
Arq. Paola Martínez
Arq. Alexandra Marrero
Arq. Lenin E. Nuñez

DISEÑO Y CÁLCULO ESTRUCTURAL:
Ing. Carlos Miguel Báez

PLANOS ESTRUCTURALES:
Arq. Martha Pérez

DISEÑO ELÉCTRICO:
-

PLANOS ELÉCTRICOS:
Joel Sosa De la cruz

DISEÑO SANITARIO:
Ing. Francisco Reyes Aracena

PLANOS SANITARIOS:
-

LEVANTAMIENTO TOPOGRÁFICO:
-

FECHA: OCTUBRE 2018 PROYECTO N°: -

ARCHIVO: -

TÍTULO DE DIBUJO:
PLANTA ACCESOS Y FLUJO
VEHICULAR - SÓTANO 1

ESCALA: INDICADA

REVISIONES: 01

- FECHA: -

Notas: Todas las medidas están en metros, a menos que se indique lo contrario.

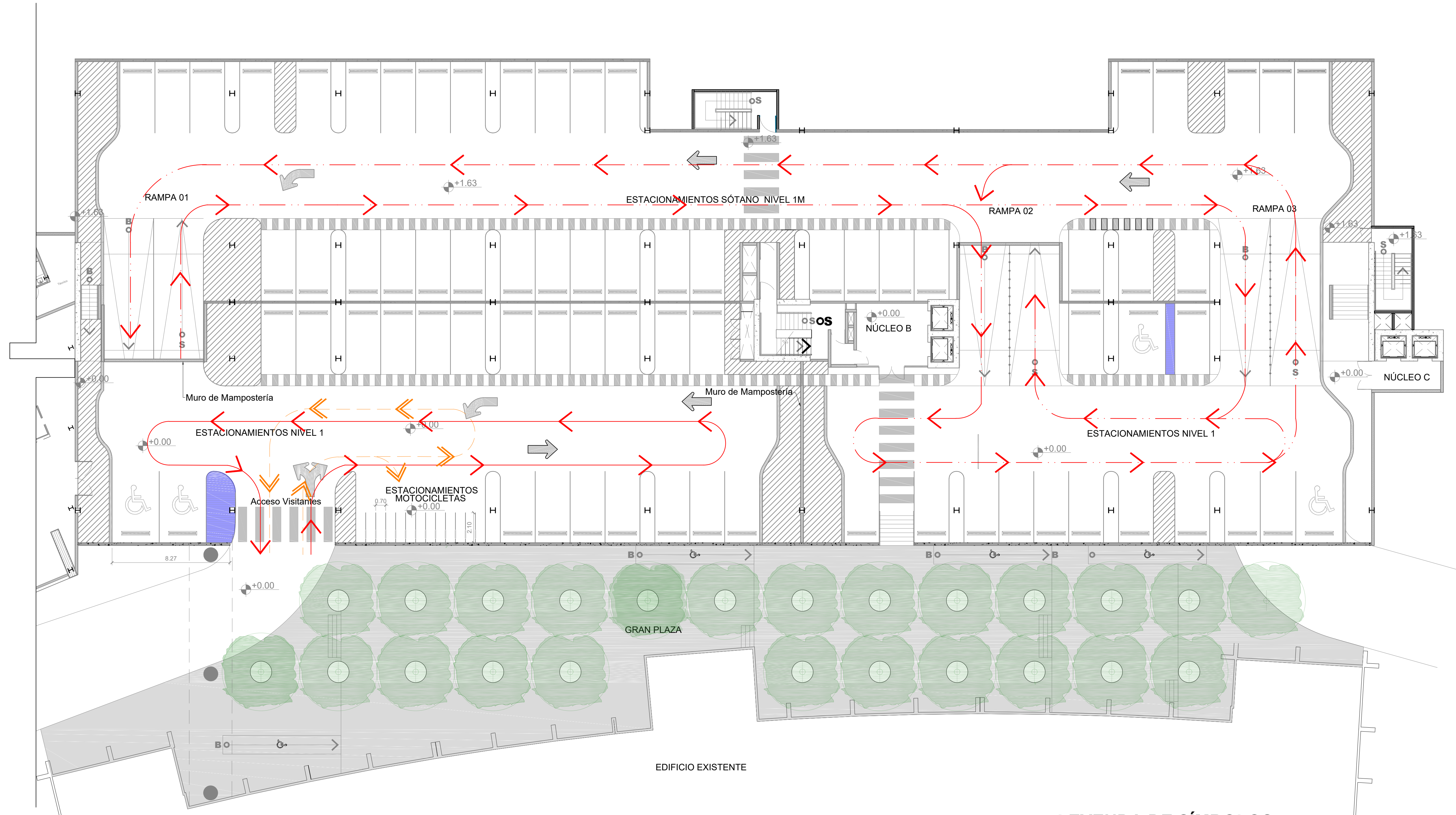

1 Planta de Accesos y Flujo Vehicular - Nivel 1
Esc. 1:150

LEYENDA DE SÍMBOLOS

DESCRIPCIÓN
Vehículos Livianos
Dimensiones:
5.00m x 1.80m

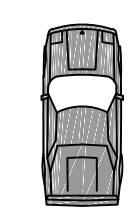

- Vehículos Livianos (Acceso Privado)
- Vehículos Livianos (Acceso visitantes)
- Motocicletas

ESCALA GRÁFICA 1:150

Notas: Todas las medidas están en metros, a menos que se indique lo contrario.



MINISTERIO DE OBRAS PÚBLICAS Y COMUNICACIONES
REPUBLICA DOMINICANA

ING. RAMÓN ANTONIO PEPIÑ
LIC. GONZALO CASTILLO TERRERO

UNIDAD EJECUTORA PROYECTO TRIBUNAL CONSTITUCIONAL
ARG. PAUL TOCA

PROYECTO:
TRIBUNAL CONSTITUCIONAL

LOCALIZACIÓN:
SANTO DOMINGO OESTE



PROPIETARIO:
ESTADO DOMINICANO

DISEÑO ARQUITECTÓNICO:
Arq. Paul Toca

ARQUITECTO A CARGO:
Arq. Paul Toca

EQUIPO DEL PROYECTO:
Arq. Marco E. Del Rosario L.
Arq. Judith López
Arq. Katherine Hernández
Arq. Paola Martínez
Arq. Alexandra Marrero
Arq. Lenin E. Nuñez

DISEÑO Y CÁLCULO ESTRUCTURAL:
Ing. Carlos Miguel Báez

PLANOS ESTRUCTURALES:
Arq. Martha Pérez

DISEÑO ELÉCTRICO:
-

PLANOS ELÉCTRICOS:
Joel Sosa De la cruz

DISEÑO SANITARIO:
Ing. Francisco Reyes Aracena

PLANOS SANITARIOS:
-

LEVANTAMIENTO TOPOGRÁFICO:
-

FECHA: OCTUBRE 2018 PROYECTO N°: -

ARCHIVO: -

TÍTULO DE DIBUJO:

PLANTA ACCESOS Y FLUJO VEHICULAR - N2

ESCALA: INDICADA

REVISIONES: 01

- FECHA: -

HOJA: A - 09 - 09 DE 112

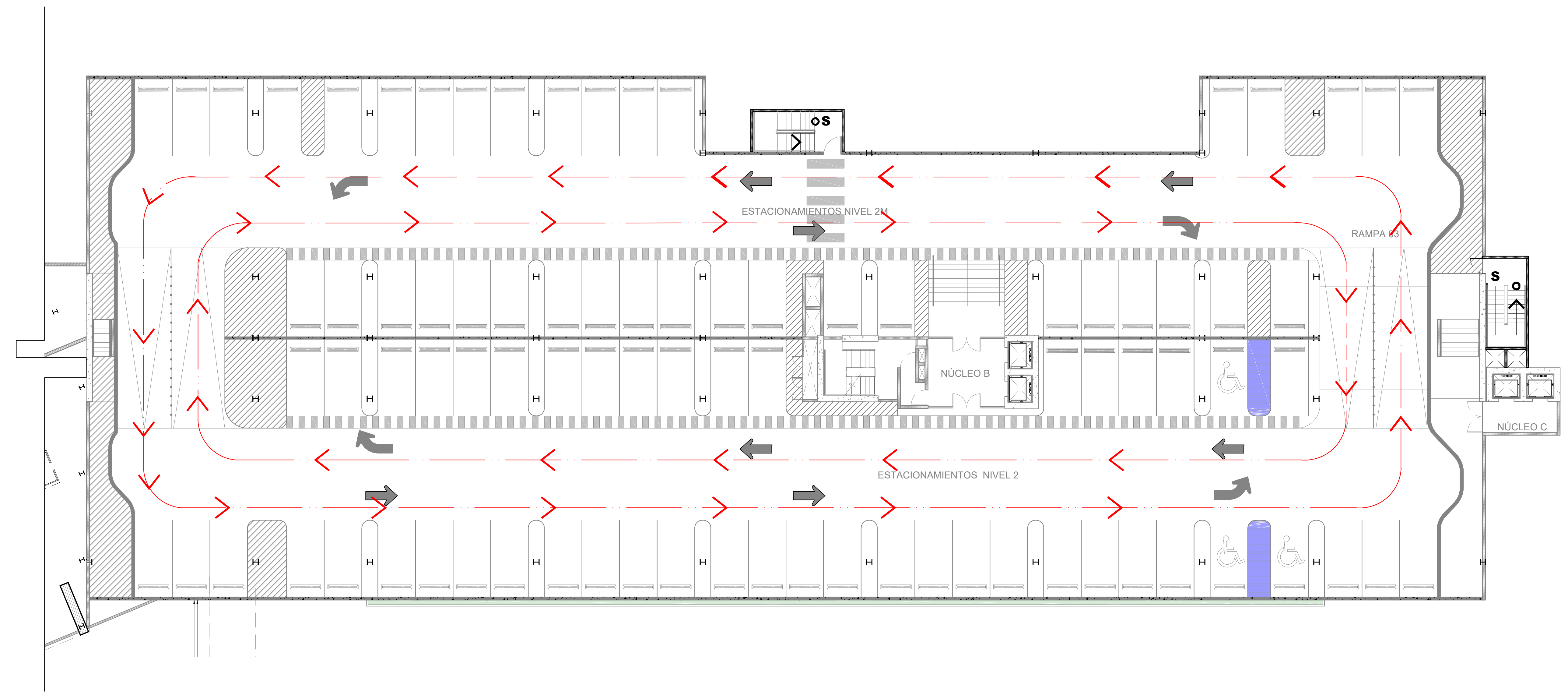

1 Planta de Acceso Vehicular - Nivel 2
Esc. 1:150

LEYENDA DE SÍMBOLOS
DESCRIPCIÓN

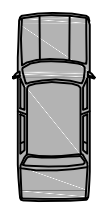
 Vehículo liviano
Dimensiones:
5.00m x 1.80m

LEYENDA

 VEHÍCULOS LIVIANOS

ESCALA GRÁFICA 1:150 

Notas: Todas las medidas están en metros, a menos que se indique lo contrario.

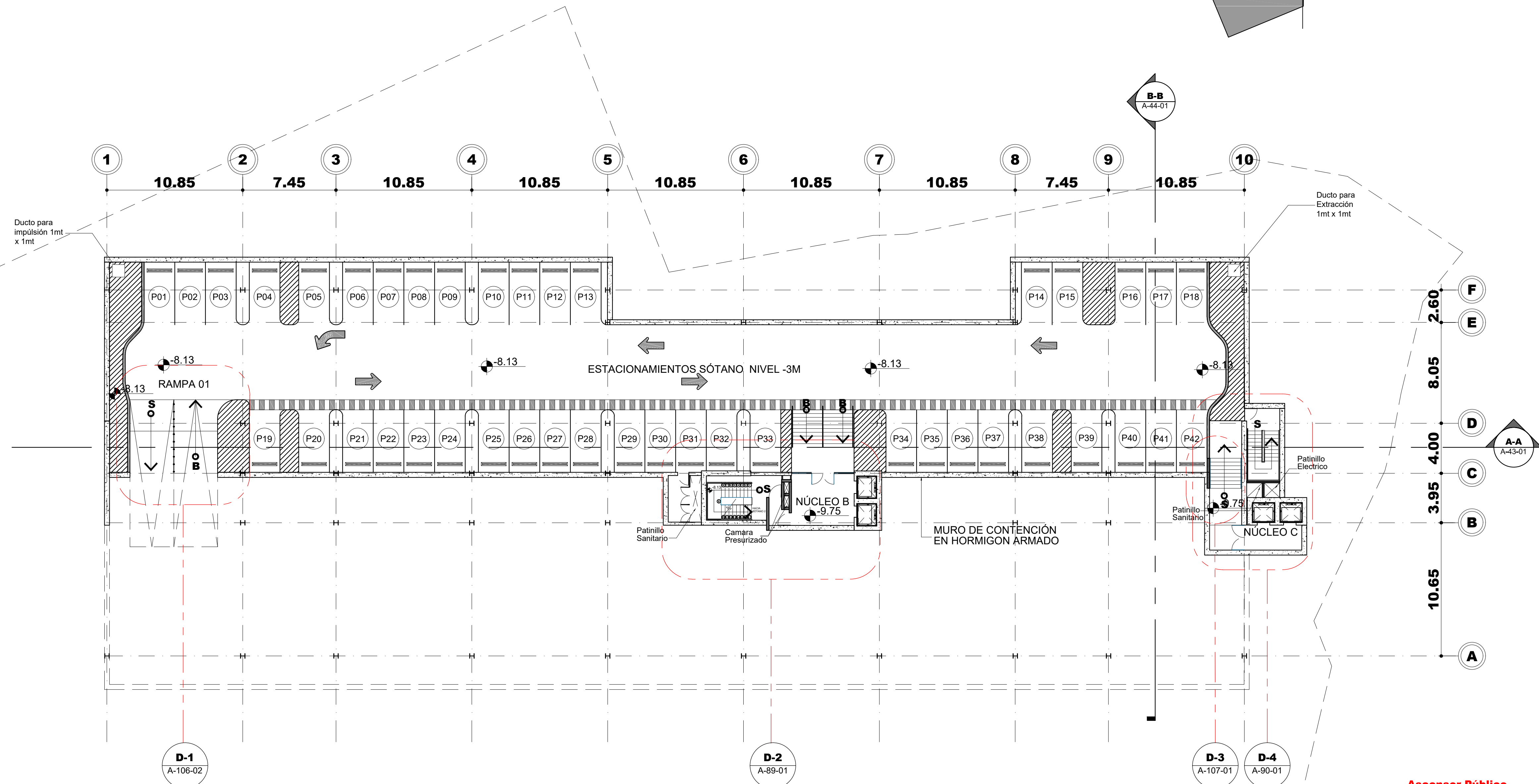

Ascensor Público
Velocidad: 1m/s
Medidas: 1.80Mt de ancho/1.60Mt de fondo
2.40 Altura
Iluminación LED
Ventilación por extracción en techo.
Baranda en Acero Inoxidable
Luz de Emergencia
Capacidad: 8 pasajeros

LEYENDA DE SÍMBOLOS

SÍMBOLO	DESCRIPCIÓN
	NIVEL DE PISO TERMINADO
	LLAMADO DE SECCIÓN
	LLAMADO A DETALLE

ESCALA GRÁFICA 1:200

1 Planta General - Sótano 3
Esc. 1:200

Notas: Todas las medidas están en metros, a menos que se indique lo contrario.

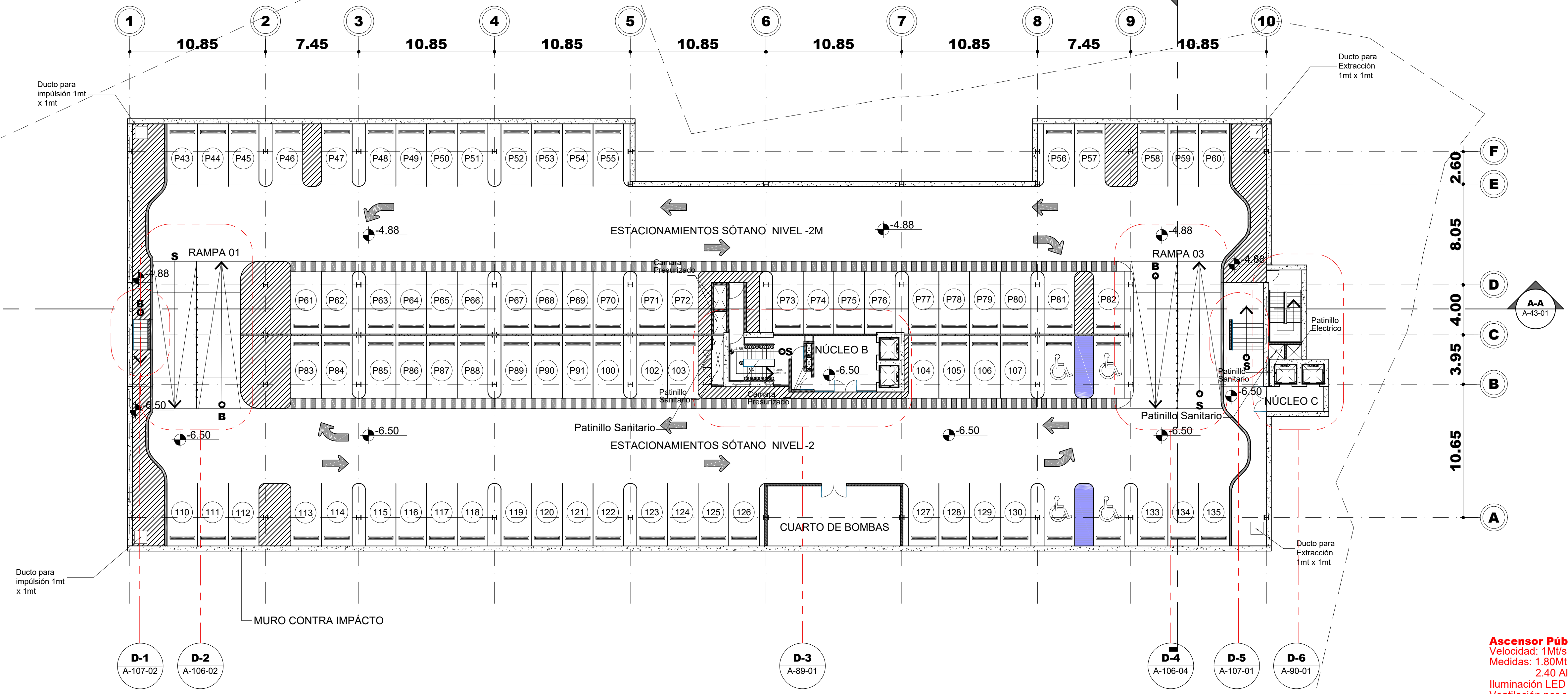
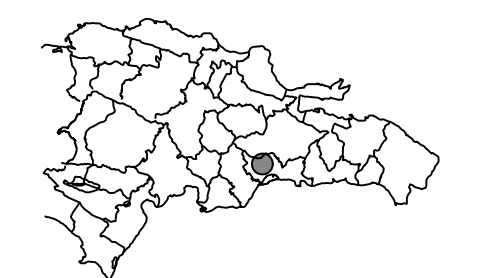

Ascensor Público
Velocidad: 1m/s
Medidas: 1.80Mt de ancho/1.60Mt de fondo
2.40 Altura
Iluminación LED
Ventilación por extracción en techo.
Baranda en Acero Inoxidable
Luz de Emergencia
Capacidad: 8 pasajeros

LEYENDA DE SÍMBOLOS

SÍMBOLO	DESCRIPCIÓN
	NIVEL DE PISO TERMINADO
	LLAMADO DE SECCIÓN
	LLAMADO A DETALLE

ESCALA GRÁFICA 1:200

1 Planta General - Sótano 2
Esc. 1:200

Notas: Todas las medidas están en metros, a menos que se indique lo contrario.

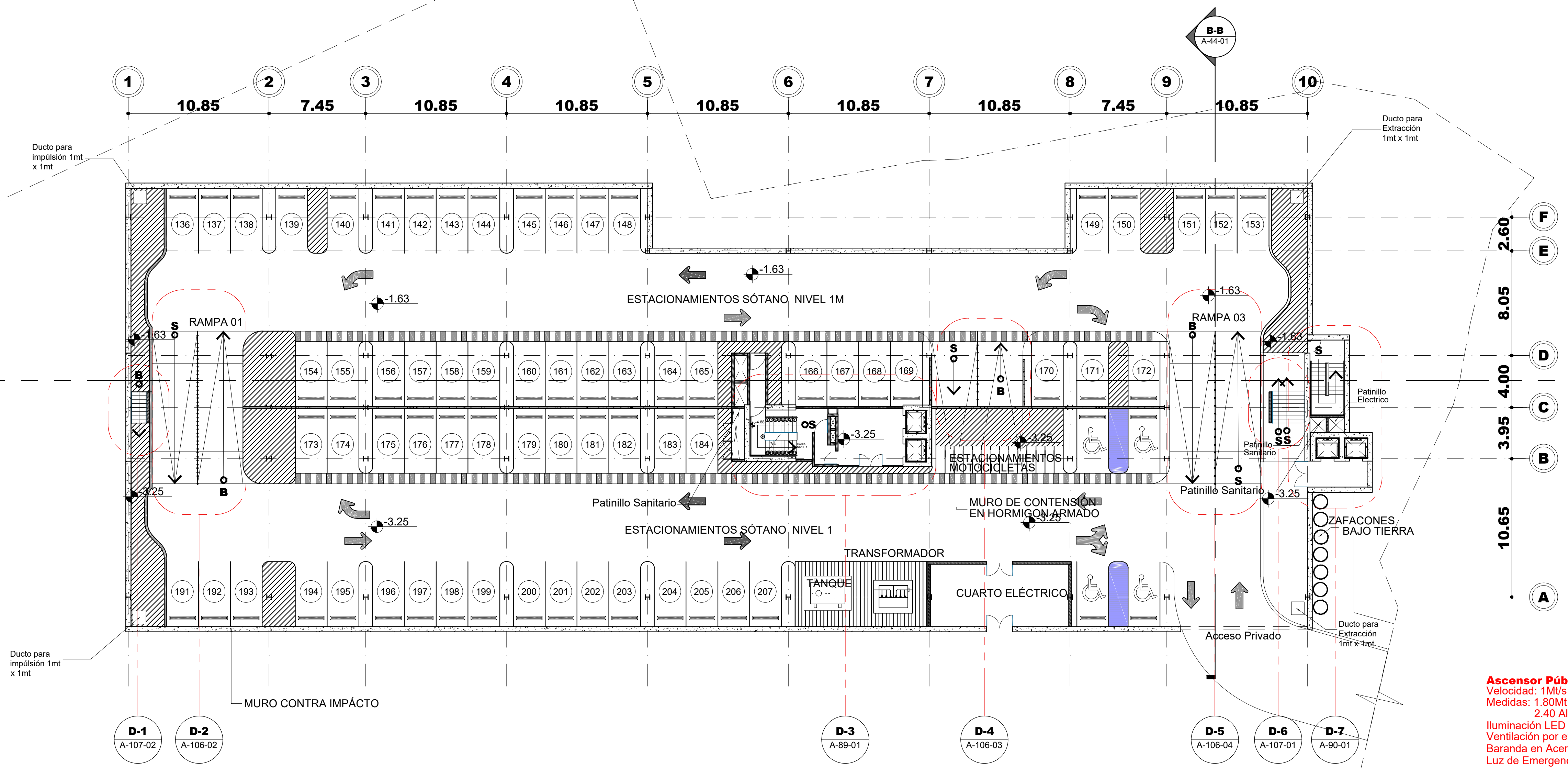
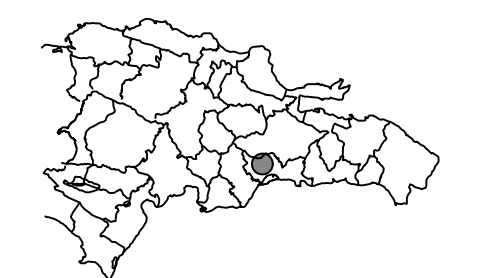

Ascensor Público
Velocidad: 1Mt/s
Medidas: 1.80Mt de ancho/1.60Mt de fondo
2.40 Altura
Iluminación LED
Ventilación por extracción en techo.
Baranda en Acero Inoxidable
Luz de Emergencia
Capacidad: 8 pasajeros

LEYENDA DE SÍMBOLOS

SÍMBOLO	DESCRIPCIÓN
	NIVEL DE PISO TERMINADO
	LLAMADO DE SECCIÓN
	LLAMADO A DETALLE

ESCALA GRÁFICA 1:200

1 Planta General - Sótano 1
Esc. 1:200

Notas: Todas las medidas están en metros, a menos que se indique lo contrario.

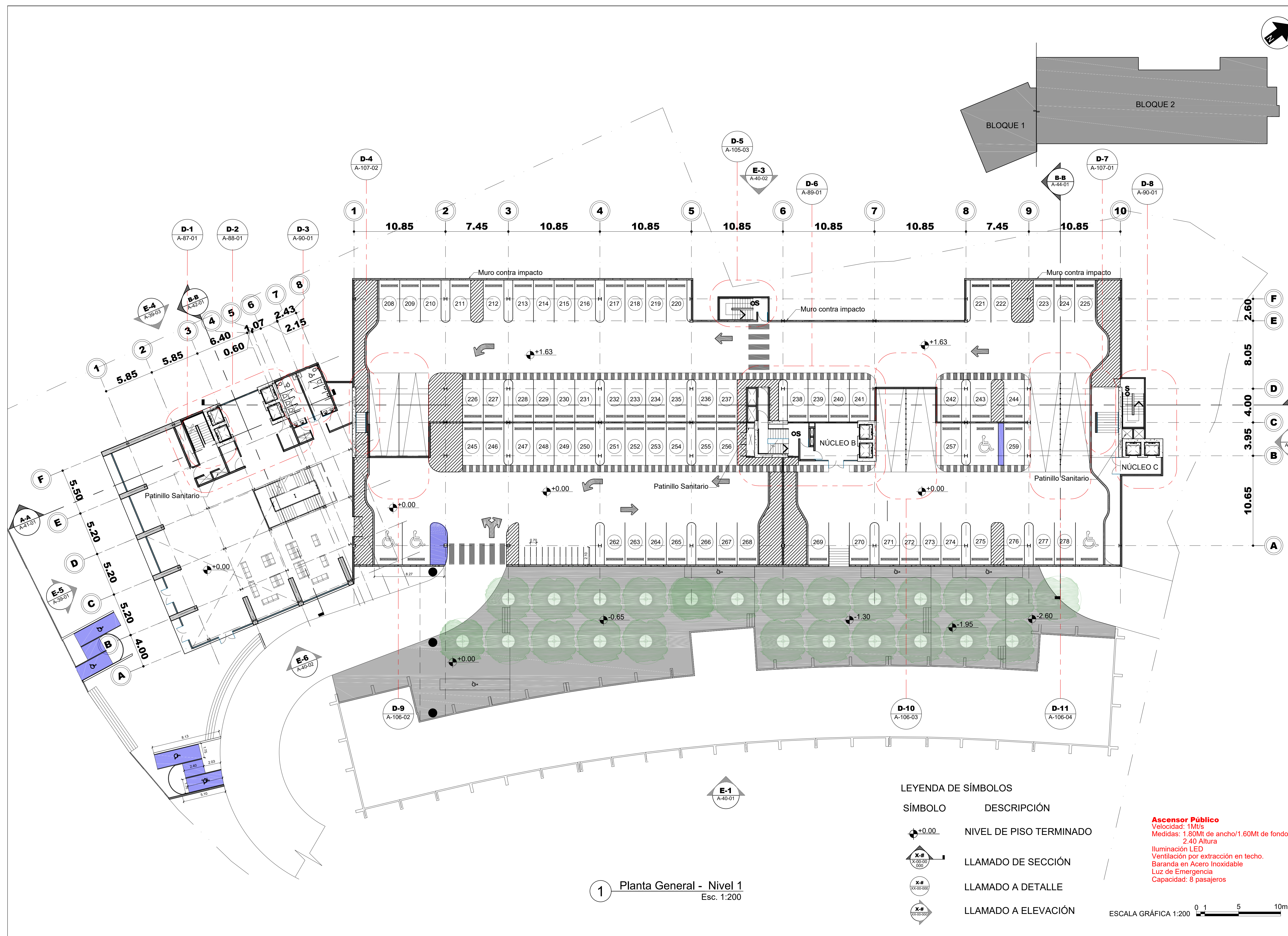

1 Planta General - Nivel 1
Esc. 1:200

LEYENDA DE SÍMBOLOS

SÍMBOLO	DESCRIPCIÓN
	NIVEL DE PISO TERMINADO
	LLAMADO DE SECCIÓN
	LLAMADO A DETALLE
	LLAMADO A ELEVACIÓN

Ascensor Público
Velocidad: 1m/s
Medidas: 1.80Mt de ancho/1.60Mt de fondo
2.40 Altura
Iluminación LED
Ventilación por extracción en techo.
Baranda en Acero Inoxidable
Luz de Emergencia
Capacidad: 8 pasajeros

ESCALA GRÁFICA 1:200

Notas: Todas las medidas están en metros, a menos que se indique lo contrario.

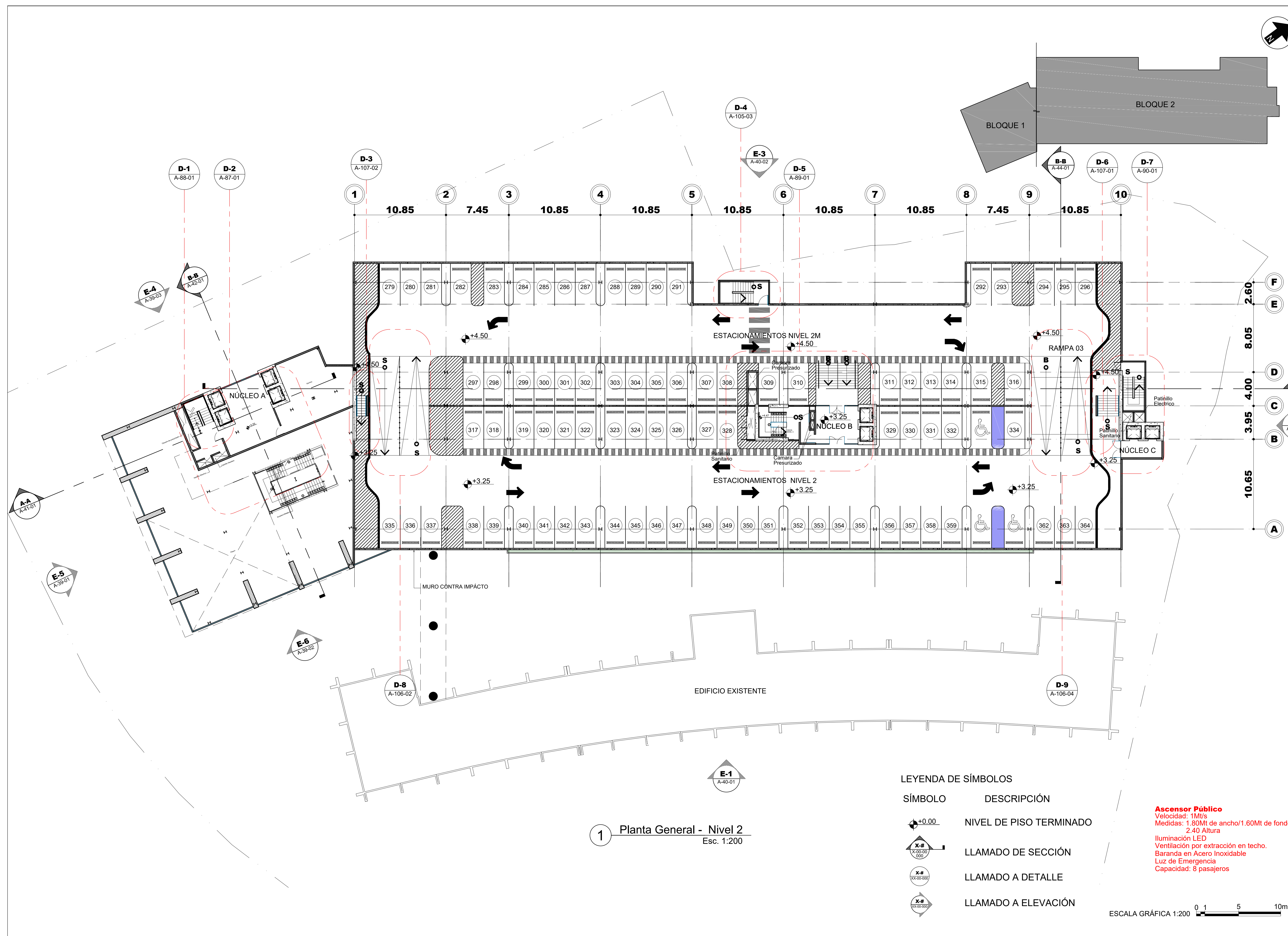

1 Planta General - Nivel 2
Esc. 1:200

LEYENDA DE SÍMBOLOS

SÍMBOLO	DESCRIPCIÓN
⬇️ +0.00	NIVEL DE PISO TERMINADO
X-#	LLAMADO DE SECCIÓN
X-#	LLAMADO A DETALLE
X-#	LLAMADO A ELEVACIÓN

Ascensor Público
Velocidad: 1Mt/s
Medidas: 1.80Mt de ancho/1.60Mt de fondo
2.40 Altura
Iluminación LED
Ventilación por extracción en techo.
Baranda en Acero Inoxidable
Luz de Emergencia
Capacidad: 8 pasajeros

ESCALA GRÁFICA 1:200 0 1 5 10m

Notas: Todas las medidas están en metros, a menos que se indique lo contrario.

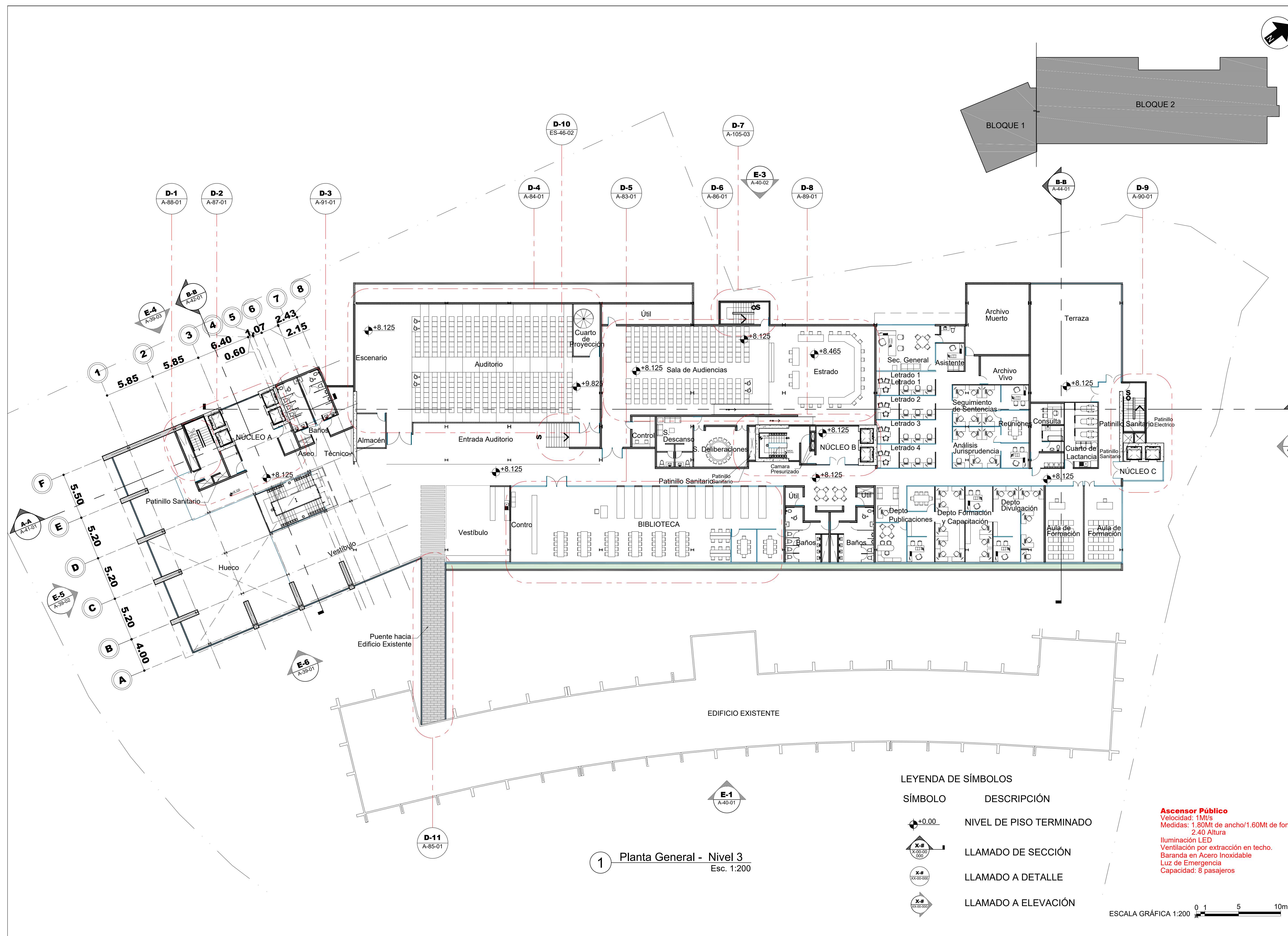

1 Planta General - Nivel 3
Esc. 1:200

LEYENDA DE SÍMBOLOS

SÍMBOLO	DESCRIPCIÓN
	NIVEL DE PISO TERMINADO
	LLAMADO DE SECCIÓN
	LLAMADO A DETALLE
	LLAMADO A ELEVACIÓN

Ascensor Público
Velocidad: 1Mt/s
Medidas: 1.80Mt de ancho/1.60Mt de fondo
2.40 Altura
Iluminación LED
Ventilación por extracción en techo.
Baranda en Acero Inoxidable
Luz de Emergencia
Capacidad: 8 pasajeros

ESCALA GRÁFICA 1:200

Notas: Todas las medidas están en metros, a menos que se indique lo contrario.

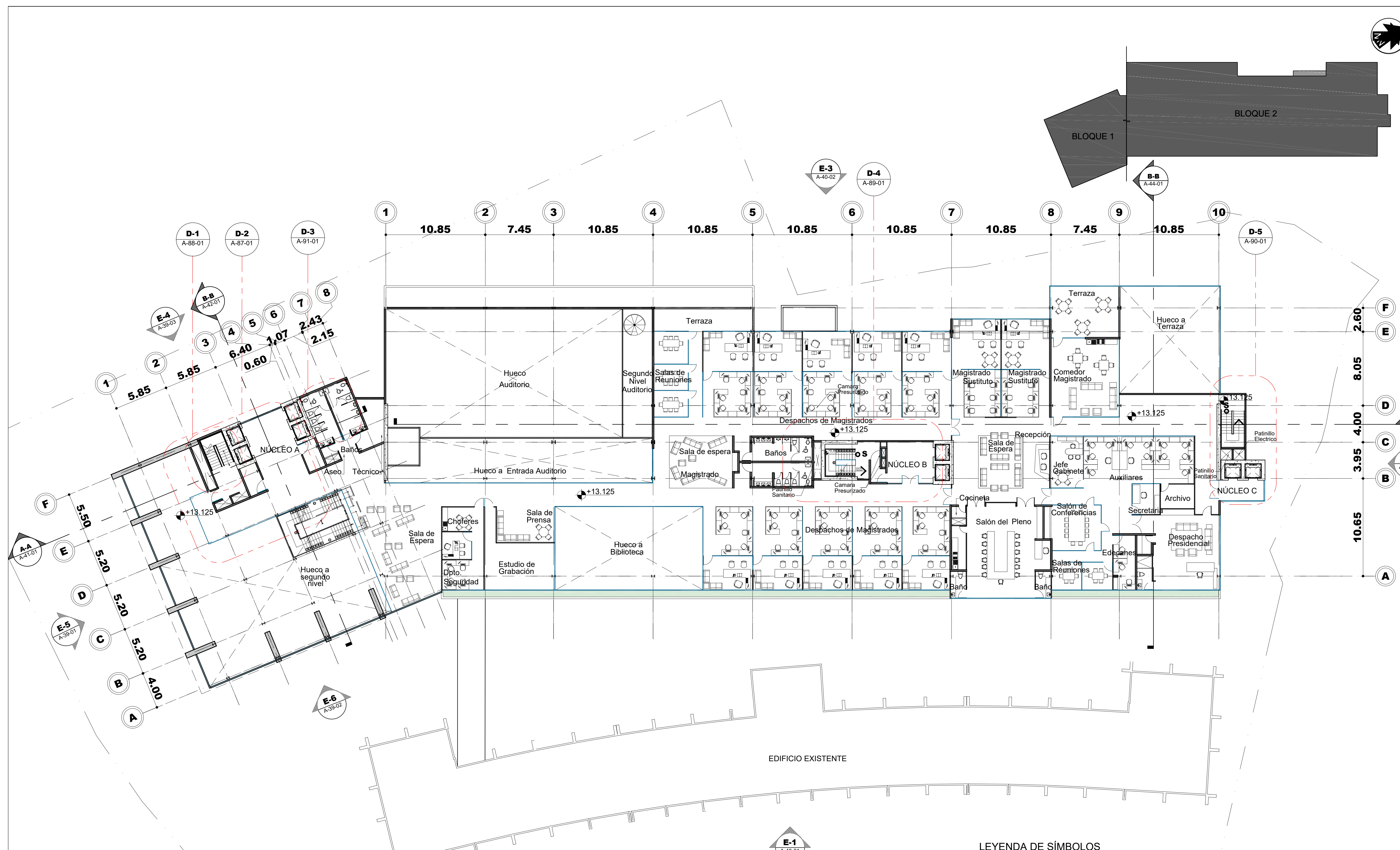
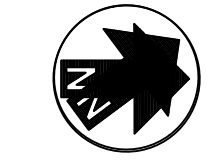

1 Planta General - Nivel 4
Esc. 1:200

LEYENDA DE SÍMBOLOS

SÍMBOLO	DESCRIPCIÓN
	NIVEL DE PISO TERMINADO
	LLAMADO DE SECCIÓN
	LLAMADO A DETALLE
	LLAMADO A ELEVACIÓN

Ascensor Público
Velocidad: 1m/s
Medidas: 1.80Mt de ancho/1.60Mt de fondo
2.40 Altura
Iluminación LED
Ventilación por extracción en techo.
Baranda en Acero Inoxidable
Luz de Emergencia
Capacidad: 8 pasajeros

ESCALA GRÁFICA 1:200

Notas: Todas las medidas están en metros, a menos que se indique lo contrario.

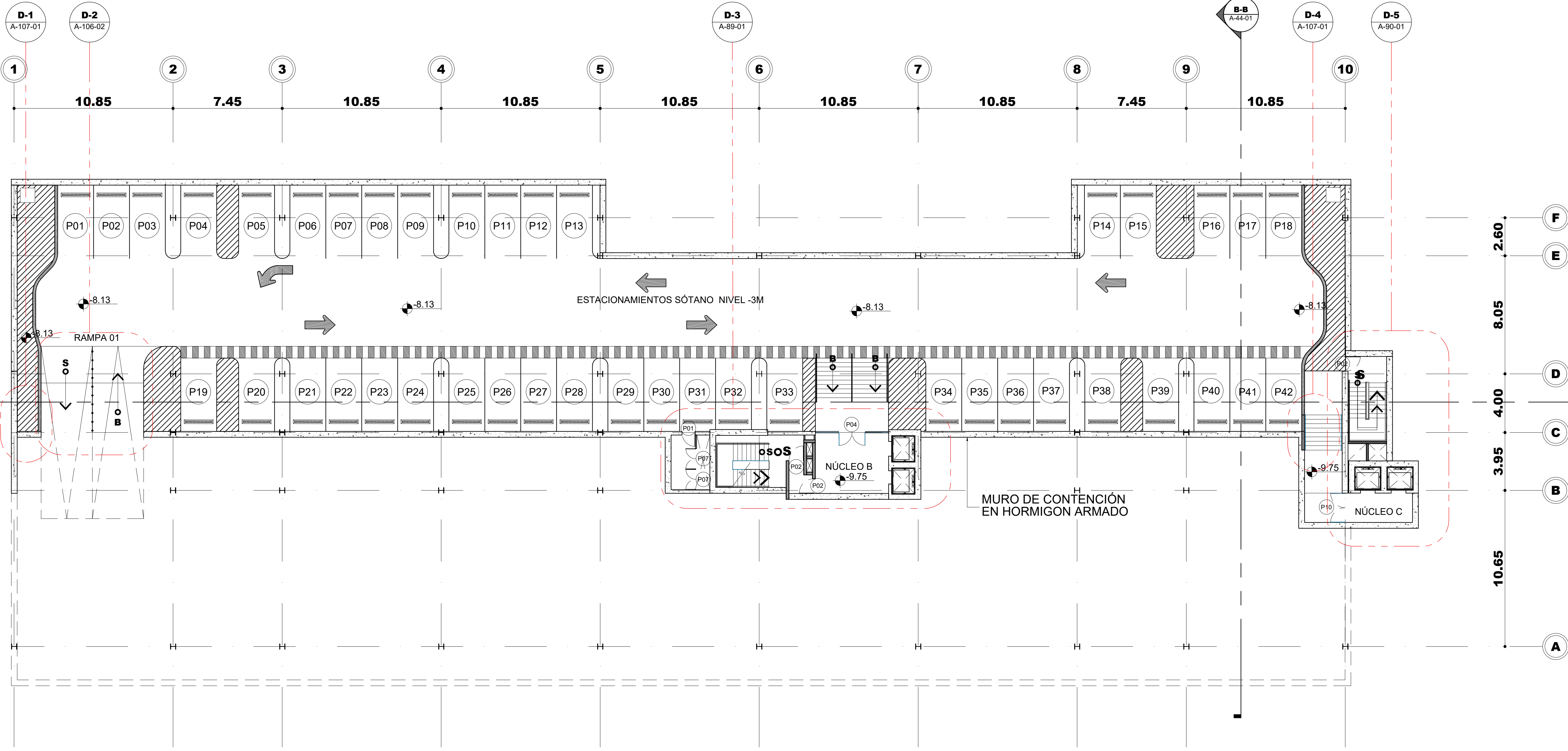

1 Planta Amueblada - Sótano 3 - Bloque 2
Esc. 1:150

- Ascensor Público**
Velocidad: 1Mt/s
Medidas: 1.80Mt de ancho/1.60Mt de fondo
2.40 Altura
- Iluminación LED
- Ventilación por extracción en techo.
- Baranda en Acero Inoxidable
- Luz de Emergencia
- Capacidad: 8 pasajeros

LEYENDA DE SÍMBOLOS

SÍMBOLO	DESCRIPCIÓN
	NIVEL DE PISO TERMINADO
	LLAMADO DE SECCIÓN
	LLAMADO A DETALLE

ESCALA GRÁFICA 1:150

Notas: Todas las medidas están en metros, a menos que se indique lo contrario.

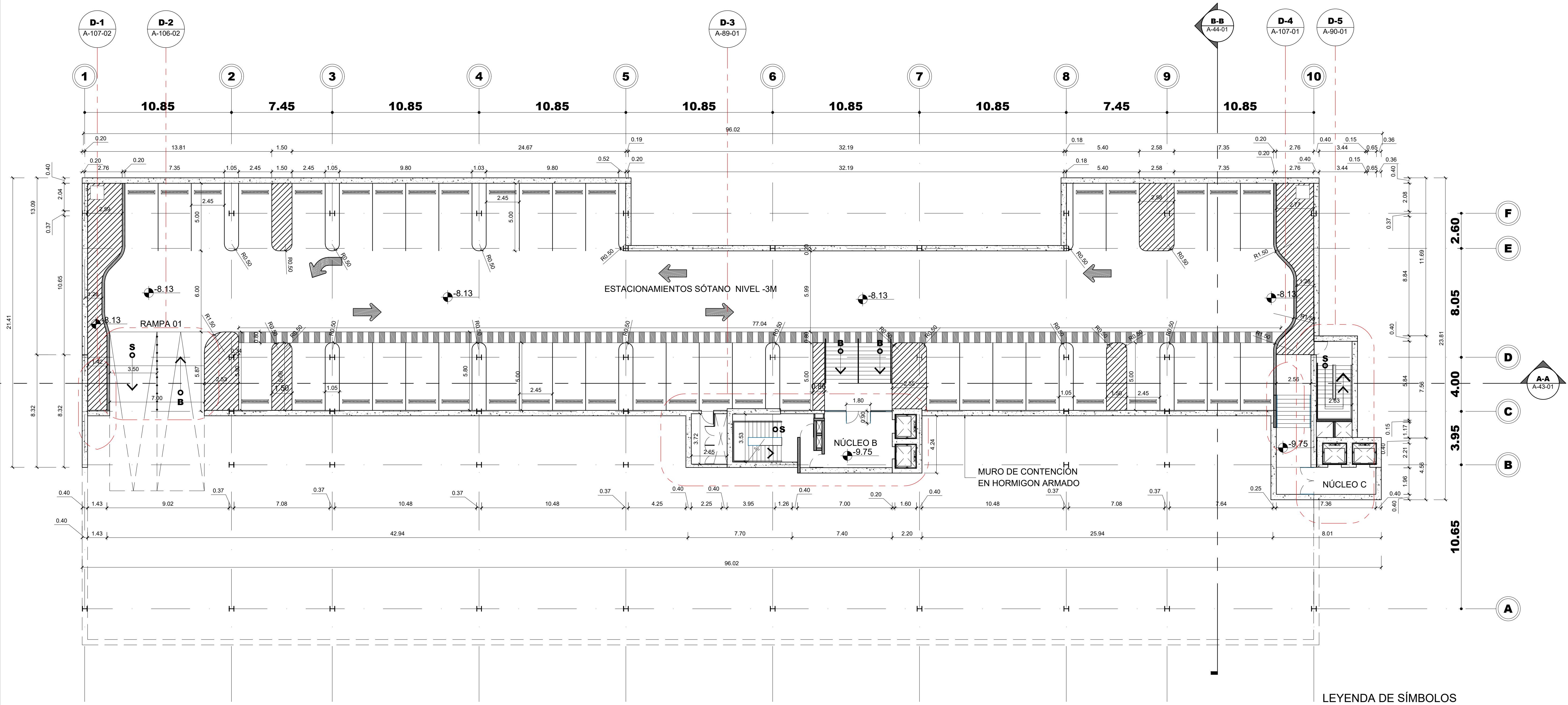

1 Planta Dimensionada - Sótano 3
Esc. 1:150

LEYENDA DE SÍMBOLOS

SÍMBOLO	DESCRIPCIÓN
	NIVEL DE PISO TERMINADO
	LLAMADO DE SECCIÓN
	LLAMADO A DETALLE

ESCALA GRÁFICA 1:150

Notas: Todas las medidas están en metros, a menos que se indique lo contrario.

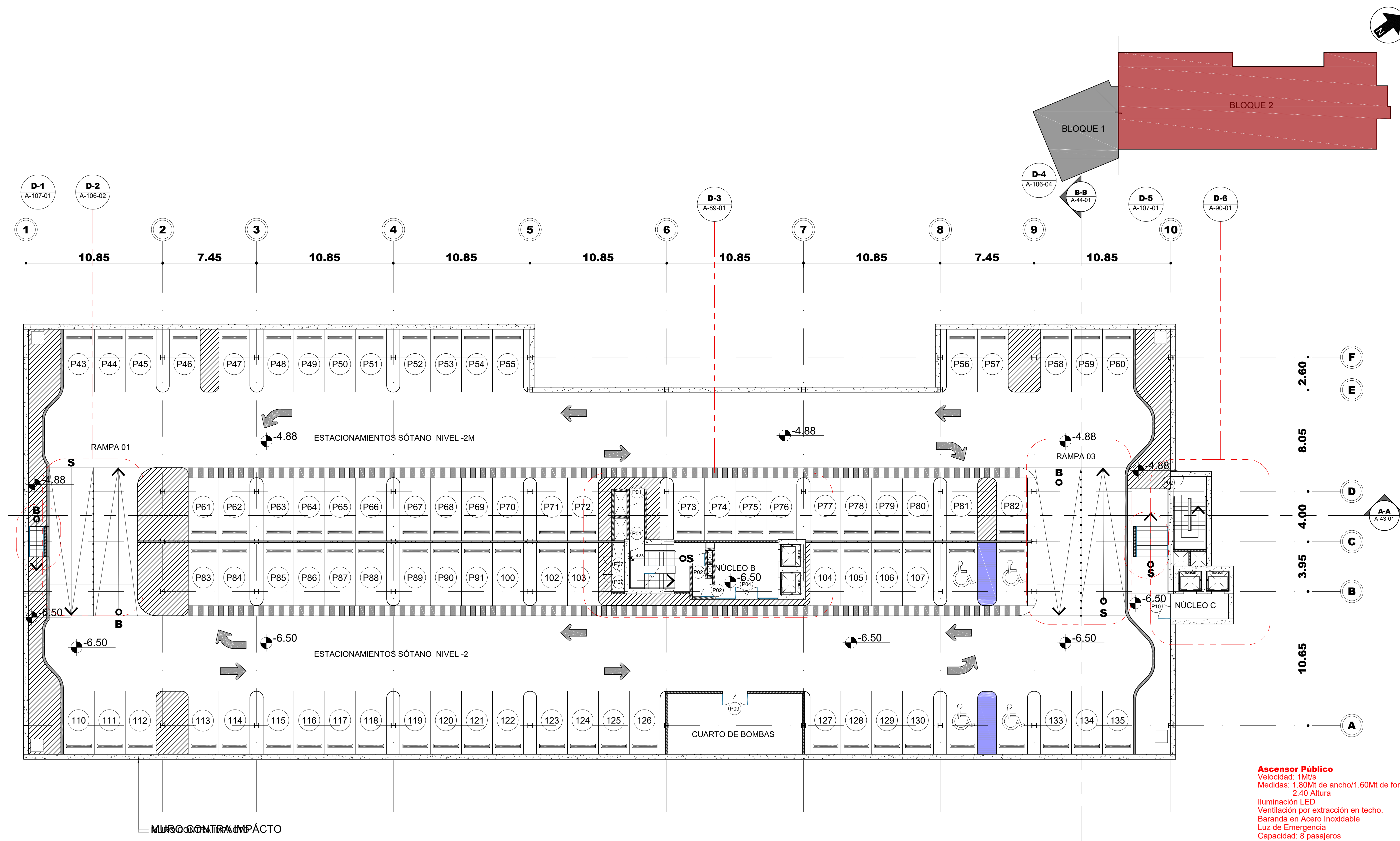

Ascensor Público
Velocidad: 1M/s
Medidas: 1.80Mt de ancho/1.60Mt de fondo
2.40 Altura
Iluminación LED
Ventilación por extracción en techo.
Baranda en Acero Inoxidable
Luz de Emergencia
Capacidad: 8 pasajeros

LEYENDA DE SÍMBOLOS

SÍMBOLO	DESCRIPCIÓN
	NIVEL DE PISO TERMINADO
	LLAMADO DE SECCIÓN
	LLAMADO A DETALLE

ESCALA GRÁFICA 1:150

1 Planta Amueblada - Sótano 2 - Bloque 2
Esc. 1:150

Notas: Todas las medidas están en metros, a menos que se indique lo contrario.

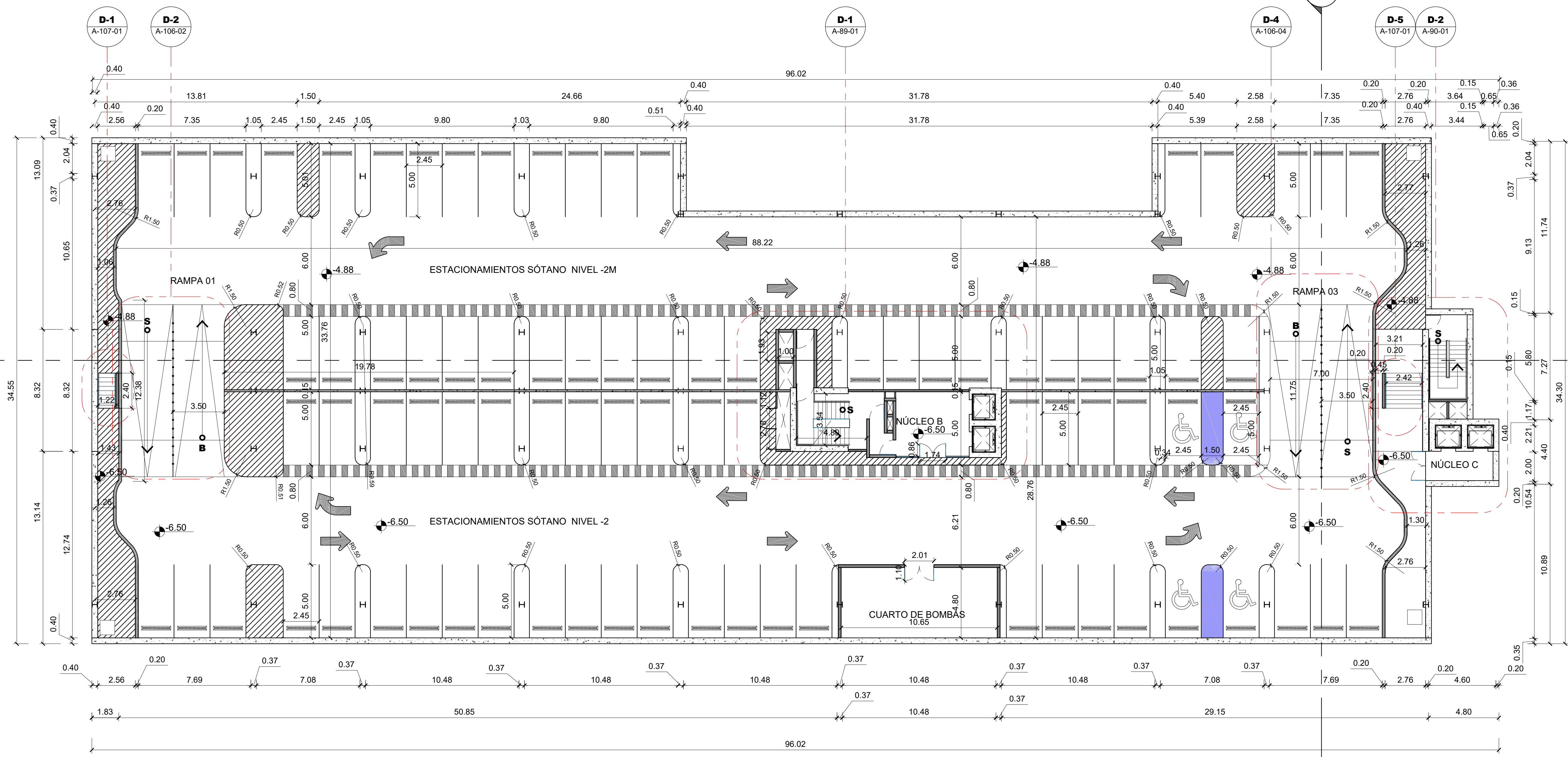
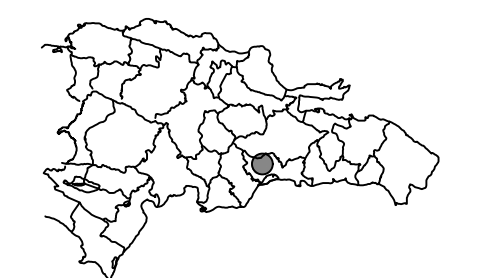
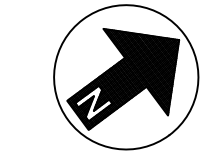

1 Planta Dimensionada - Sótano 2
Esc. 1:150

LEYENDA DE SÍMBOLOS

SÍMBOLO	DESCRIPCIÓN
	NIVEL DE PISO TERMINADO
	LLAMADO DE SECCIÓN
	LLAMADO A DETALLE

Notas: Todas las medidas están en metros, a menos que se indique lo contrario.

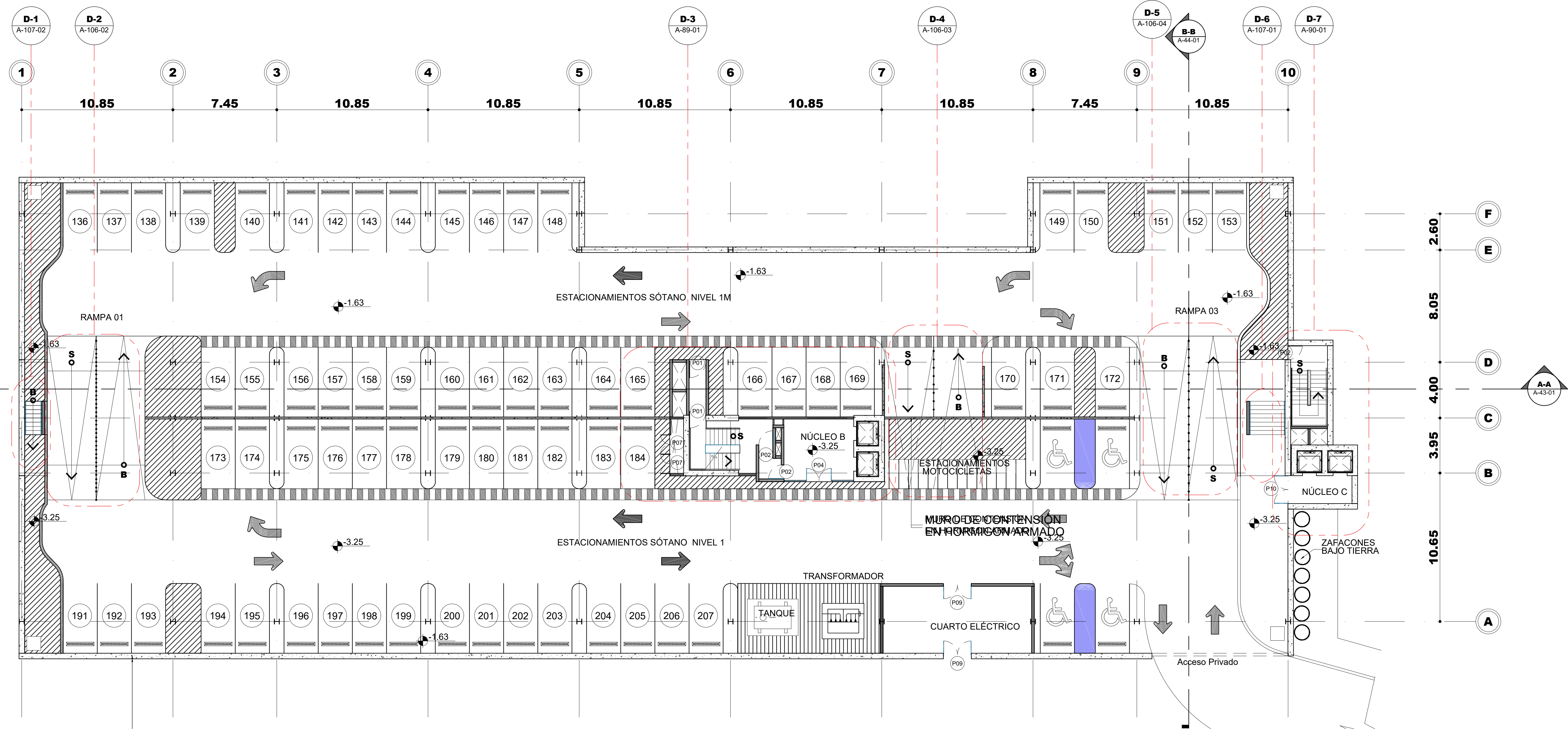
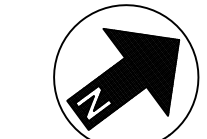

1 Planta Amueblada - Sótano 1 - Bloque 2
Esc. 1:150

Ascensor Público
Velocidad: 1Mt/s
Medidas: 1.80Mt de ancho/1.60Mt de fondo
2.40 Altura
Iluminación LED
Ventilación por extracción en techo.
Baranda en Acero Inoxidable
Luz de Emergencia
Capacidad: 8 pasajeros

LEYENDA DE SÍMBOLOS

SÍMBOLO	DESCRIPCIÓN
	NIVEL DE PISO TERMINADO
	LLAMADO DE SECCIÓN
	LLAMADO A DETALLE

ESCALA GRÁFICA 1:150

Notas: Todas las medidas están en metros, a menos que se indique lo contrario.



Notas: Todas las medidas están en metros, a menos que se indique lo contrario.

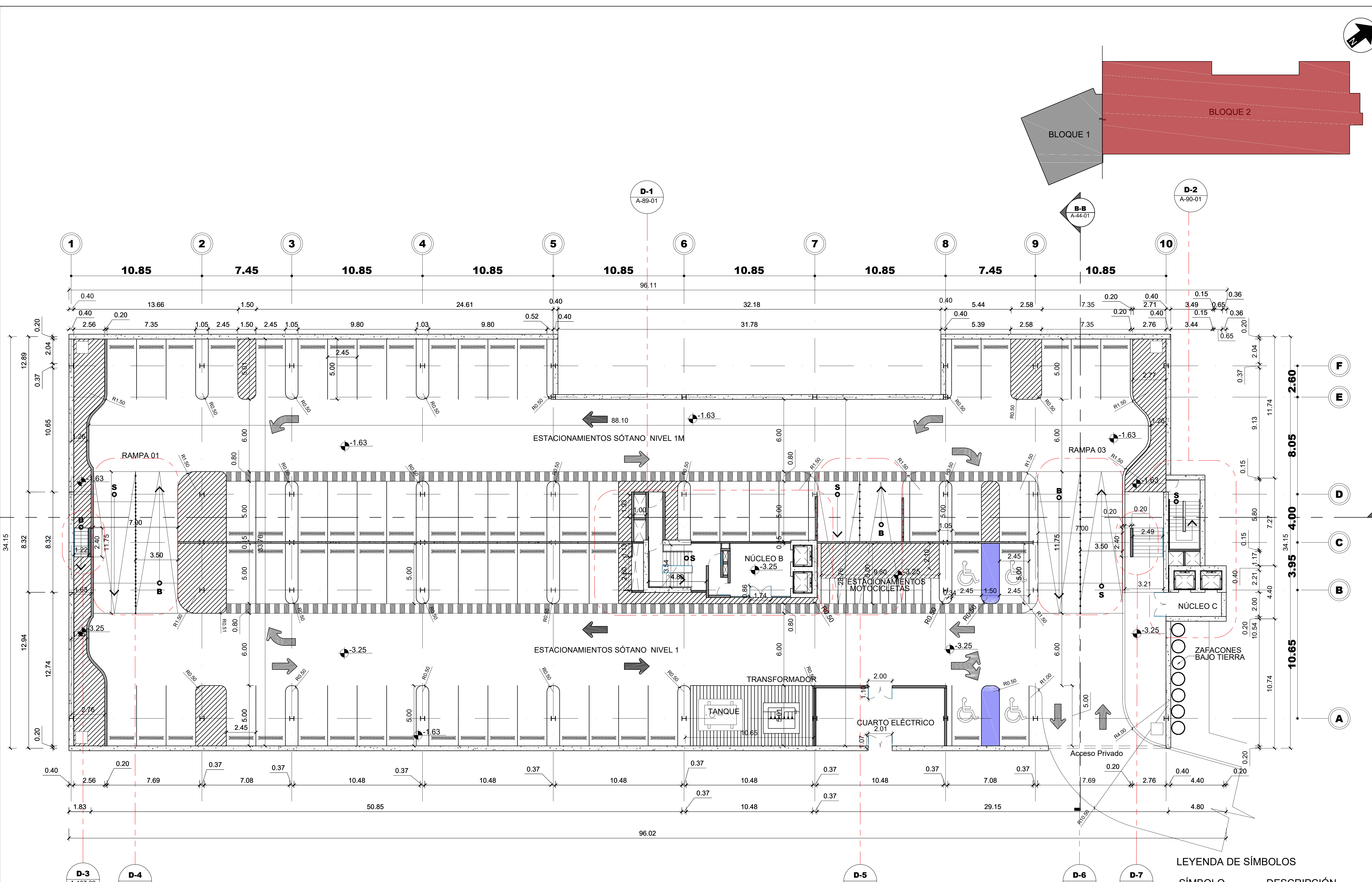

1 Planta Dimensionada - Sótano 1
Esc. 1:150

LEYENDA DE SÍMBOLOS

SÍMBOLO	DESCRIPCIÓN
	NIVEL DE PISO TERMINADO
	LLAMADO DE SECCIÓN
	LLAMADO A DETALLE

ESCALA GRÁFICA 1:150

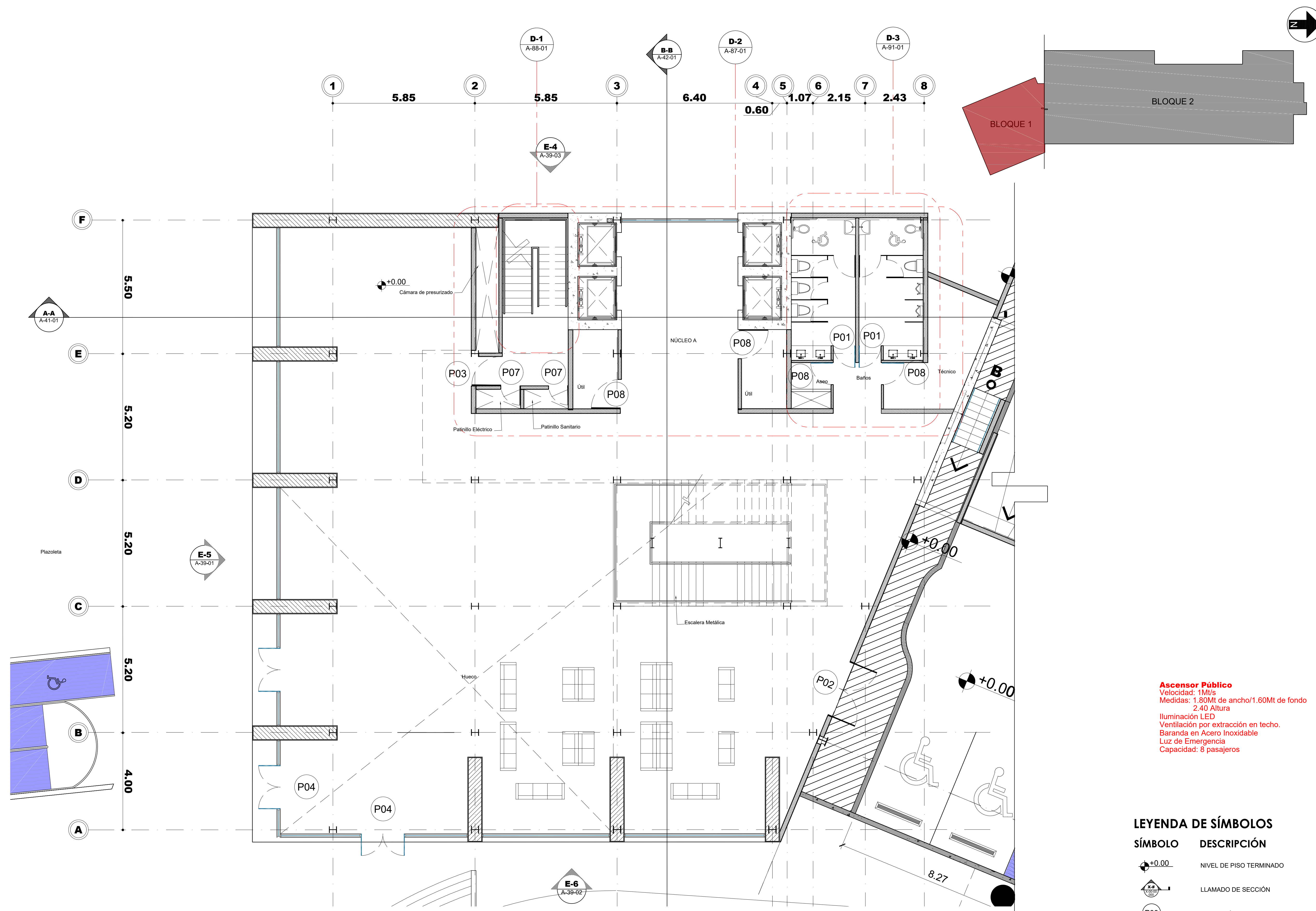

Ascensor Público
Velocidad: 1Mt/s
Medidas: 1.80Mt de ancho/1.60Mt de fondo
2.40 Altura
Iluminación LED
Ventilación por extracción en techo.
Baranda en Acero Inoxidable
Luz de Emergencia
Capacidad: 8 pasajeros

LEYENDA DE SÍMBOLOS

SÍMBOLO	DESCRIPCIÓN
	NIVEL DE PISO TERMINADO
	LLAMADO DE SECCIÓN
	INDICACIÓN TIPOS DE PUERTAS
	LLAMADO A DETALLE
	LLAMADO A ELEVACIÓN

ESCALA GRÁFICA 1:75 0 0.5 1 2m 3 3.75m

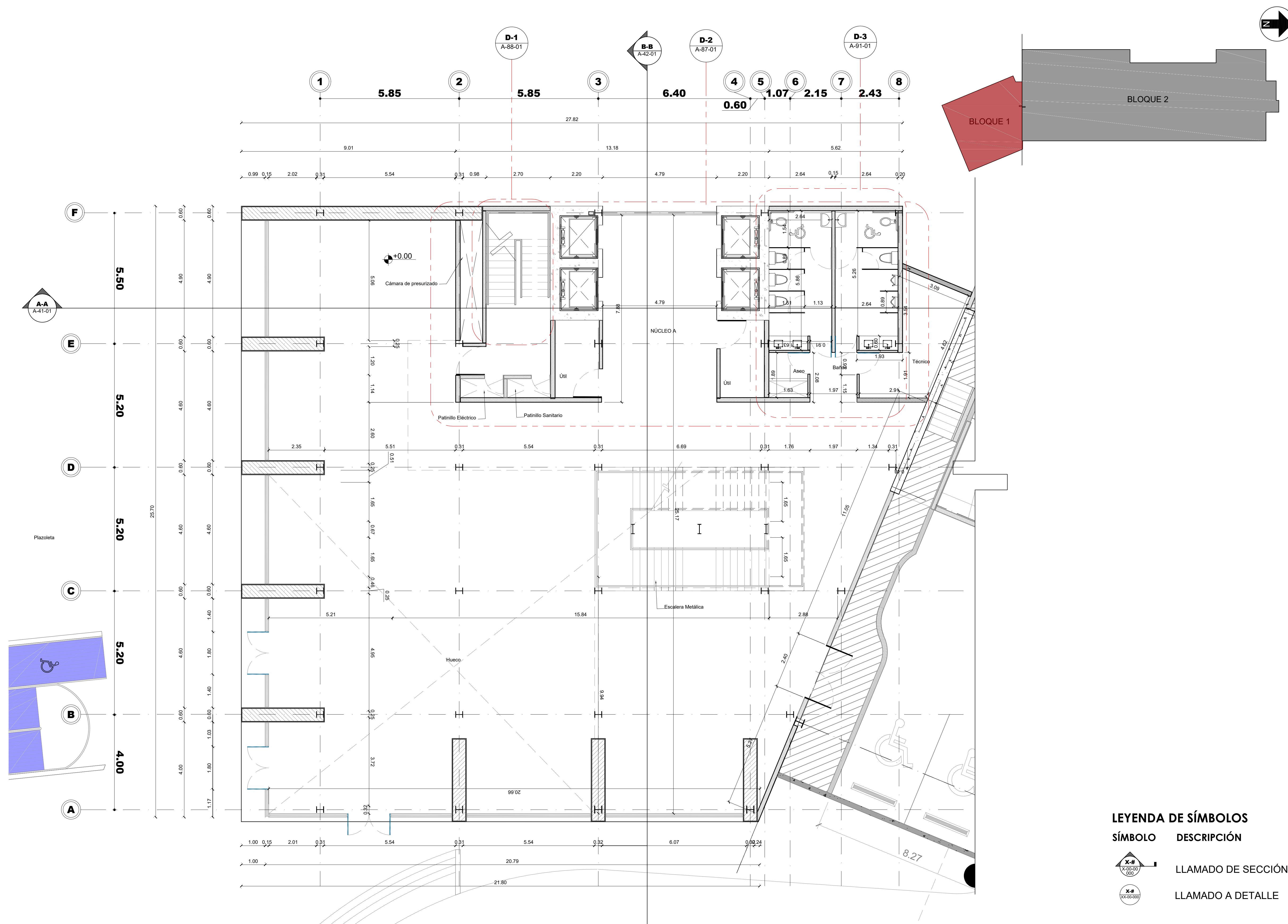

1 Planta Amueblada - Nivel 1 - Bloque 1
Esc. 1:75

Notas: Todas las medidas están en metros, a menos que se indique lo contrario.

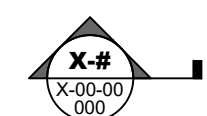

1 Planta Dimensionada - Bloque 1- Nivel 1
Esc. 1:75

LEYENDA DE SÍMBOLOS

SÍMBOLO	DESCRIPCIÓN
	LLAMADO DE SECCIÓN
	LLAMADO A DETALLE



Notas: Todas las medidas están en metros, a menos que se indique lo contrario.

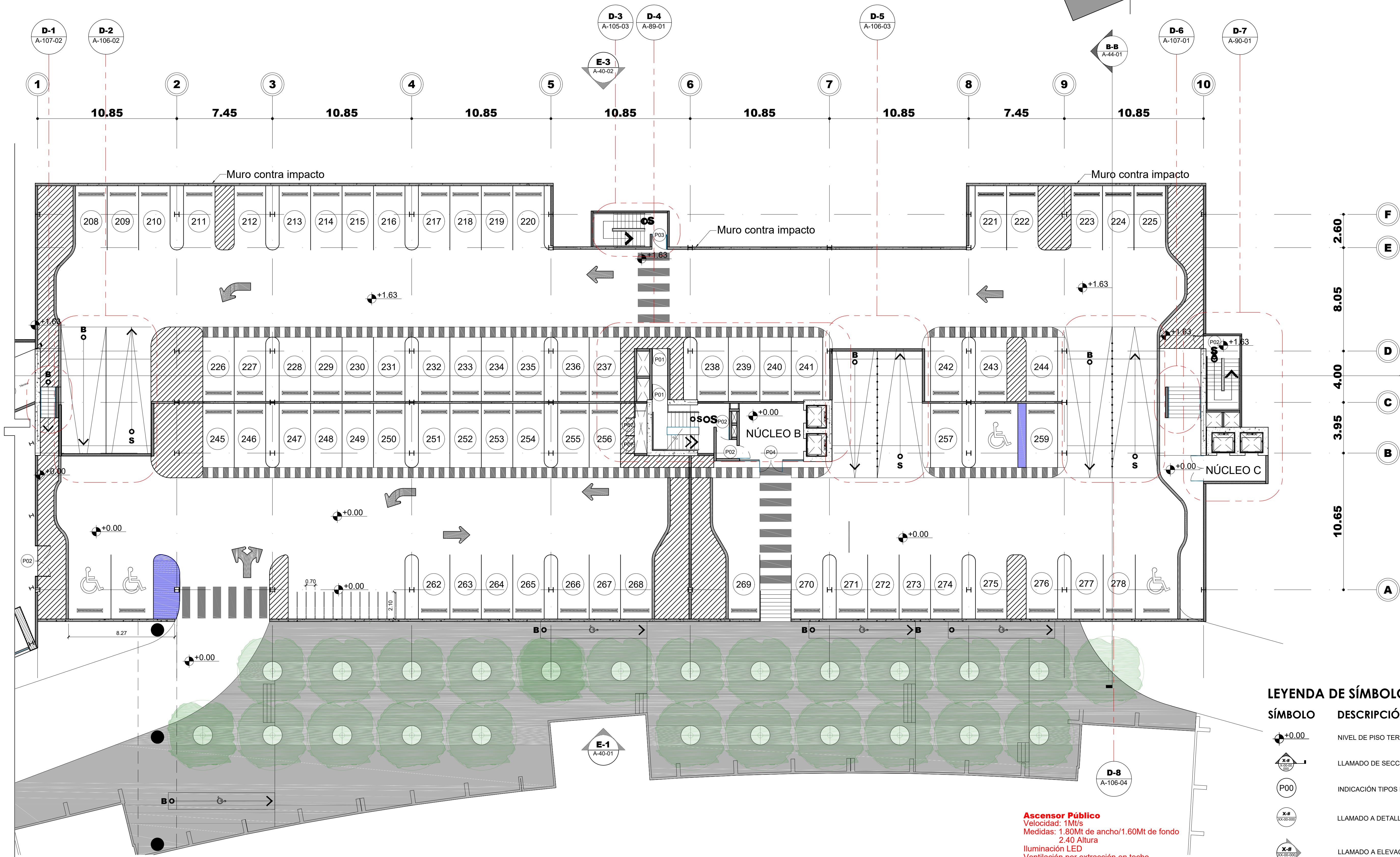

Ascensor Público
Velocidad: 1m/vis
Medidas: 1.80Mt de ancho/1.60Mt de fondo
2.40 Altura
Iluminación LED
Ventilación por extracción en techo.
Baranda en Acero Inoxidable
Luz de Emergencia
Capacidad: 8 pasajeros

LEYENDA DE SÍMBOLOS

SÍMBOLO	DESCRIPCIÓN
+0.00	NIVEL DE PISO TERMINADO
2.40	LLAMADO DE SECCIÓN
P00	INDICACIÓN TIPOS DE PUERTAS
X.X	LLAMADO A DETALLE
X.X	LLAMADO A ELEVACIÓN

1 Planta Amueblada - Nivel 1 - Bloque 2
Esc. 1:150

ESCALA GRÁFICA 1:150 0 1 2 5 7.5m

Notas: Todas las medidas están en metros, a menos que se indique lo contrario.

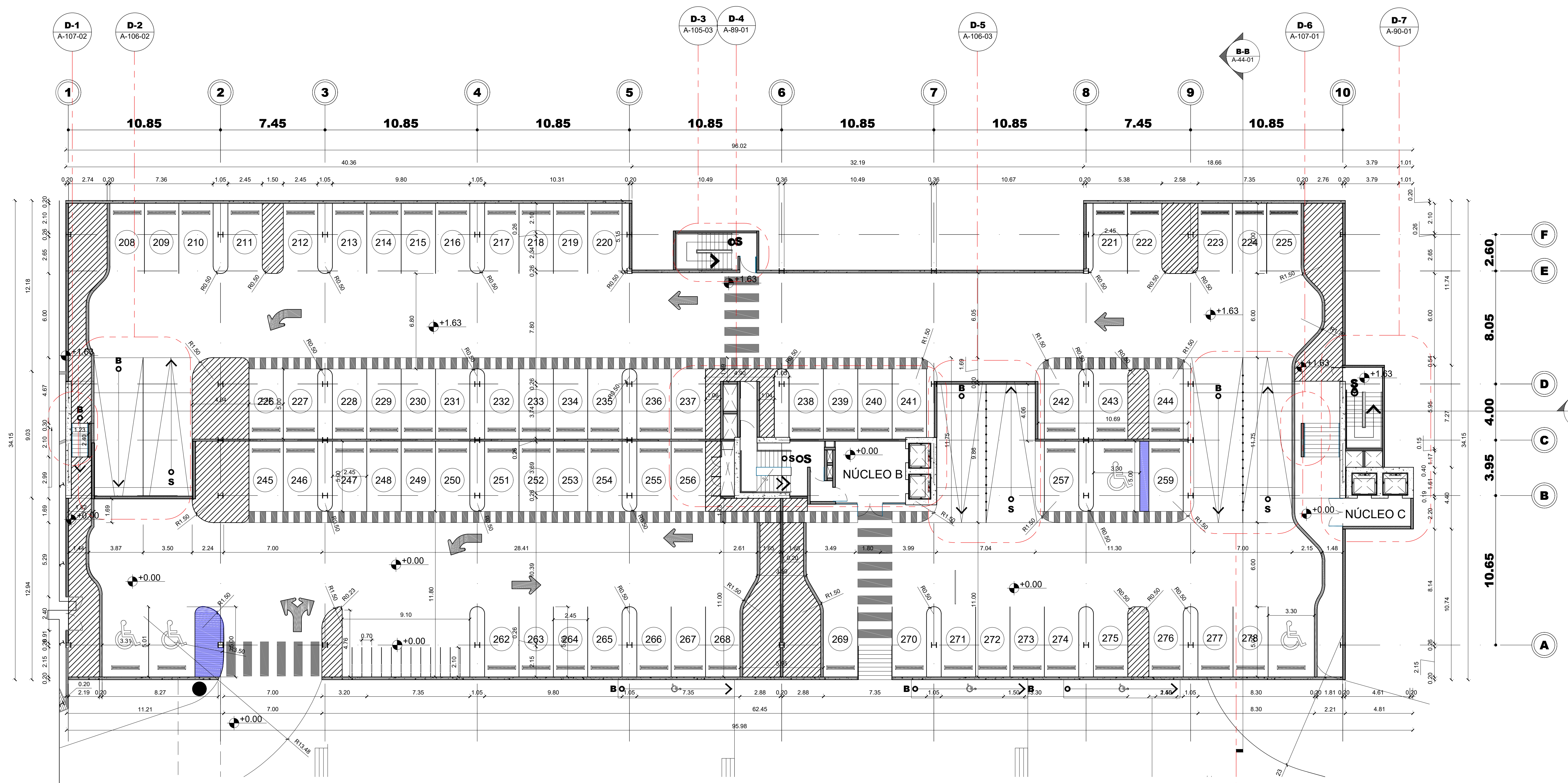
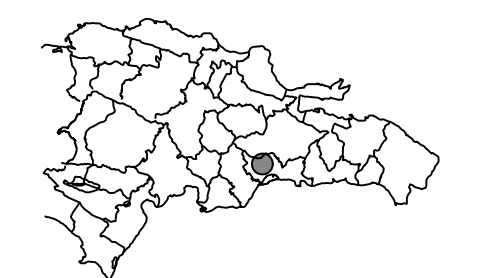

1 Planta Dimensionada - Bloque 2 Nivel 1
Esc. 1:150

LEYENDA DE SÍMBOLOS

SÍMBOLO	DESCRIPCIÓN
	LLAMADO DE SECCIÓN
	LLAMADO A DETALLE

ESCALA GRÁFICA 1:150

Notas: Todas las medidas están en metros, a menos que se indique lo contrario.

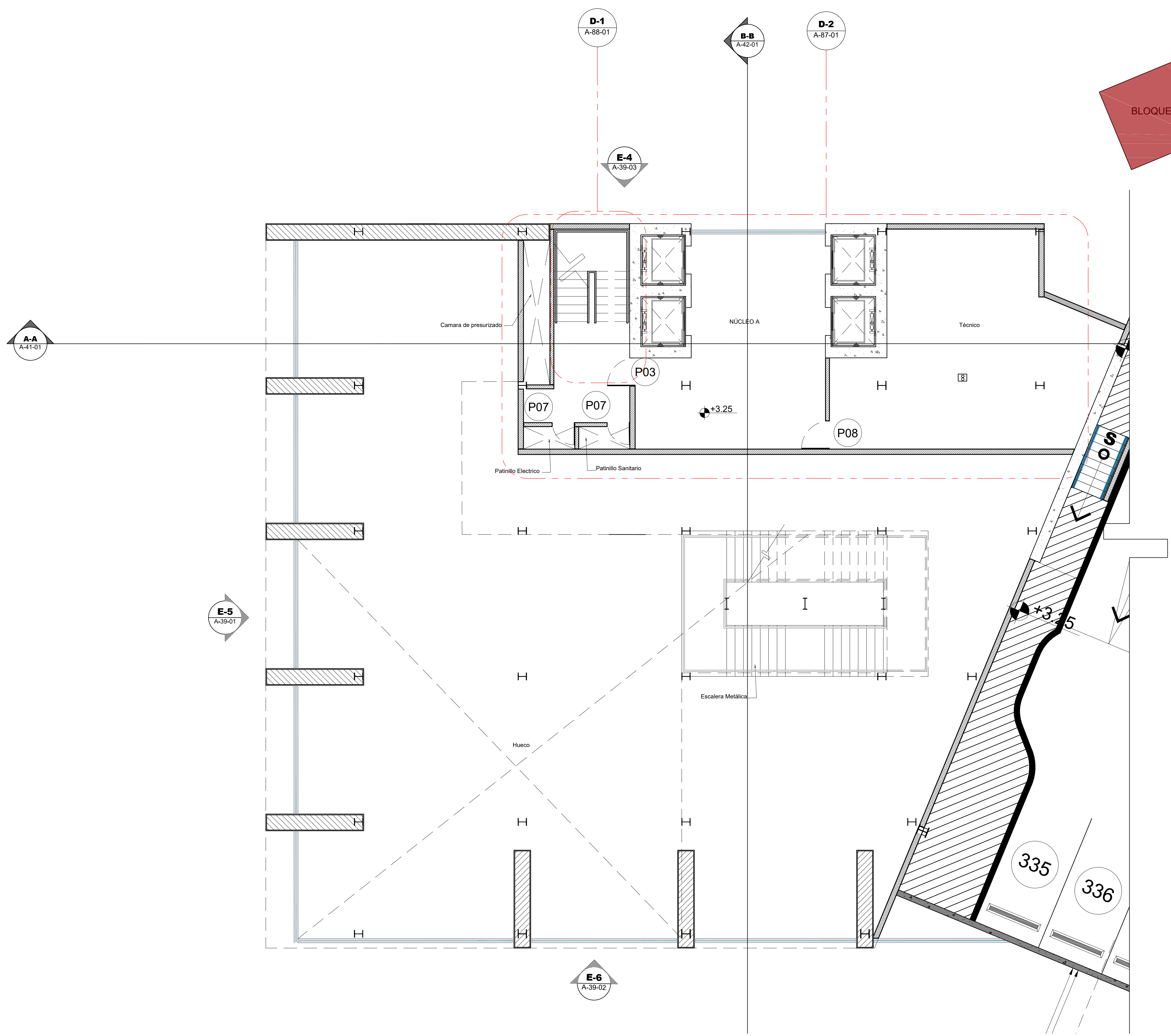
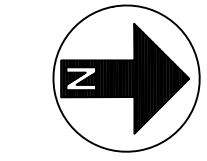

Ascensor Público
Velocidad: 1M/s
Medidas: 1.80Mt de ancho/1.60Mt de fondo
2.40 Altura
Iluminación LED
Ventilación por extracción en techo.
Baranda en Acero Inoxidable
Luz de Emergencia
Capacidad: 8 pasajeros

LEYENDA DE SÍMBOLOS

SÍMBOLO	DESCRIPCIÓN
	±0.00 NIVEL DE PISO TERMINADO
	LLAMADO DE SECCIÓN
	INDICACIÓN TIPOS DE PUERTAS
	LLAMADO A DETALLE
	LLAMADO A ELEVACIÓN

1 Planta Amueblada Nivel 2 - Bloque 1
Esc. 1:75

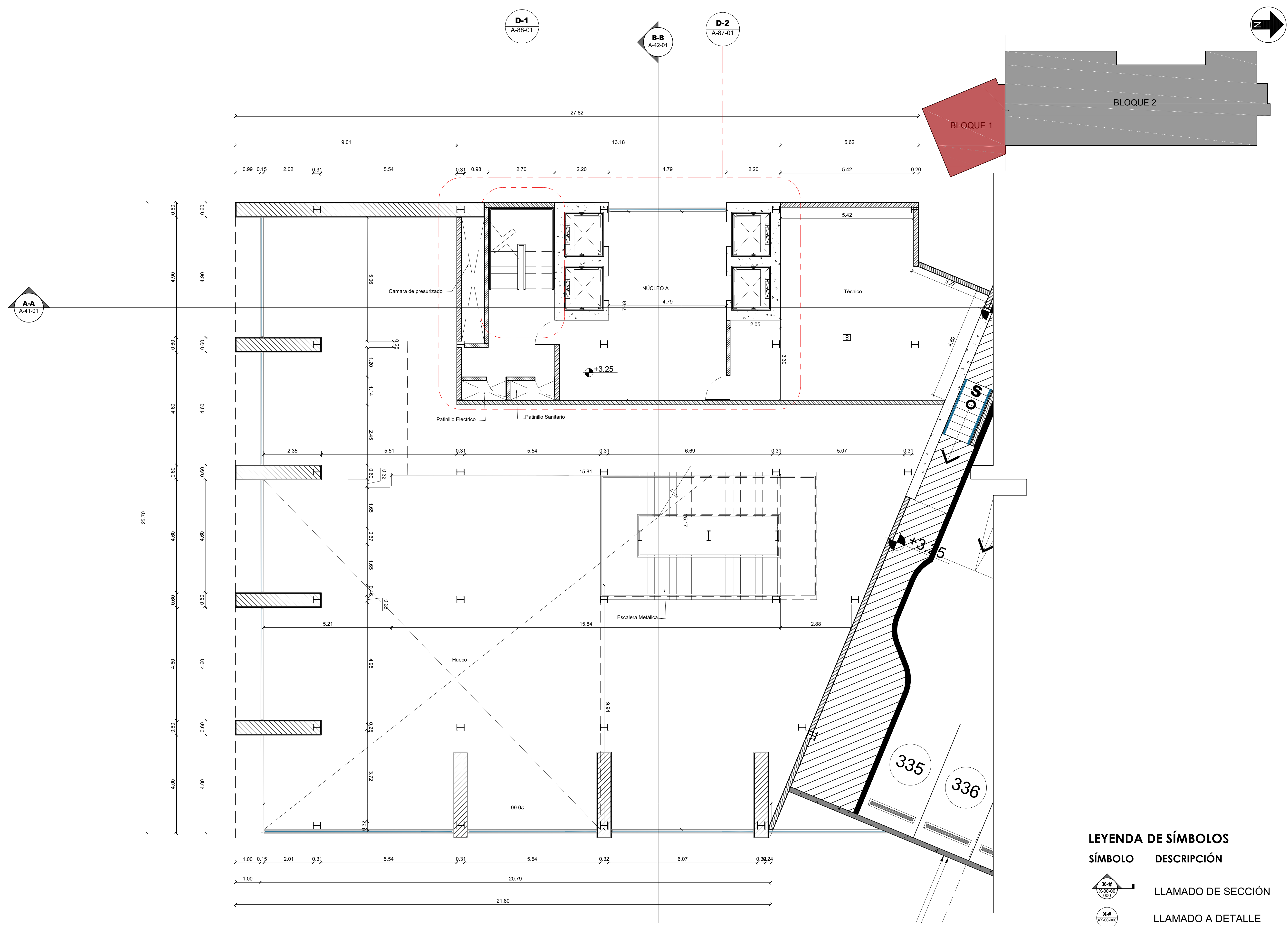

ESCALA GRÁFICA 1:75 0 0.5 1 2m 3 3.75m

Notas: Todas las medidas están en metros, a menos que se indique lo contrario.

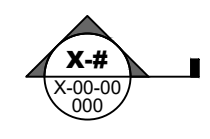

1 Planta Dimensionada Nivel 2 - BLOQUE 1
Esc. 1:75

LEYENDA DE SÍMBOLOS

SÍMBOLO	DESCRIPCIÓN
	LLAMADO DE SECCIÓN
	LLAMADO A DETALLE

Notas: Todas las medidas están en metros, a menos que se indique lo contrario.

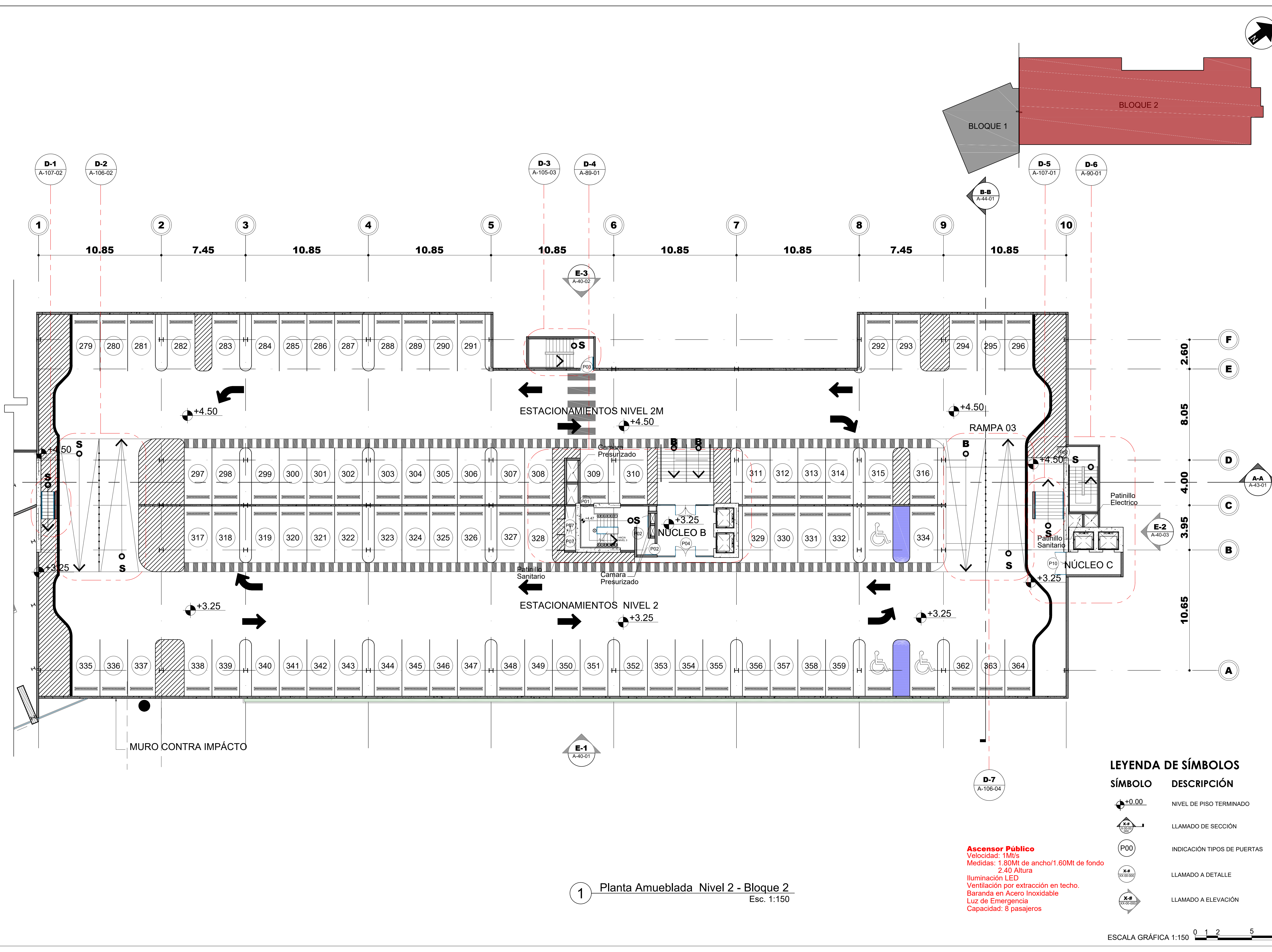

1 Planta Amueblada Nivel 2 - Bloque 2
Esc. 1:150

- Ascensor Público**
Velocidad: 1Mt/s
Medidas: 1.80Mt de ancho/1.60Mt de fondo
2.40 Altura
Iluminación LED
Ventilación por extracción en techo.
Baranda en Acero Inoxidable
Luz de Emergencia
Capacidad: 8 pasajeros

LEYENDA DE SÍMBOLOS

SÍMBOLO	DESCRIPCIÓN
⊕+0.00	NIVEL DE PISO TERMINADO
⊕+3.25	LLAMADO DE SECCIÓN
P00	INDICACIÓN TIPOS DE PUERTAS
X#	LLAMADO A DETALLE
X#	LLAMADO A ELEVACIÓN

ESCALA GRÁFICA 1:150 0 1 2 5 7.5m

Notas: Todas las medidas están en metros, a menos que se indique lo contrario.

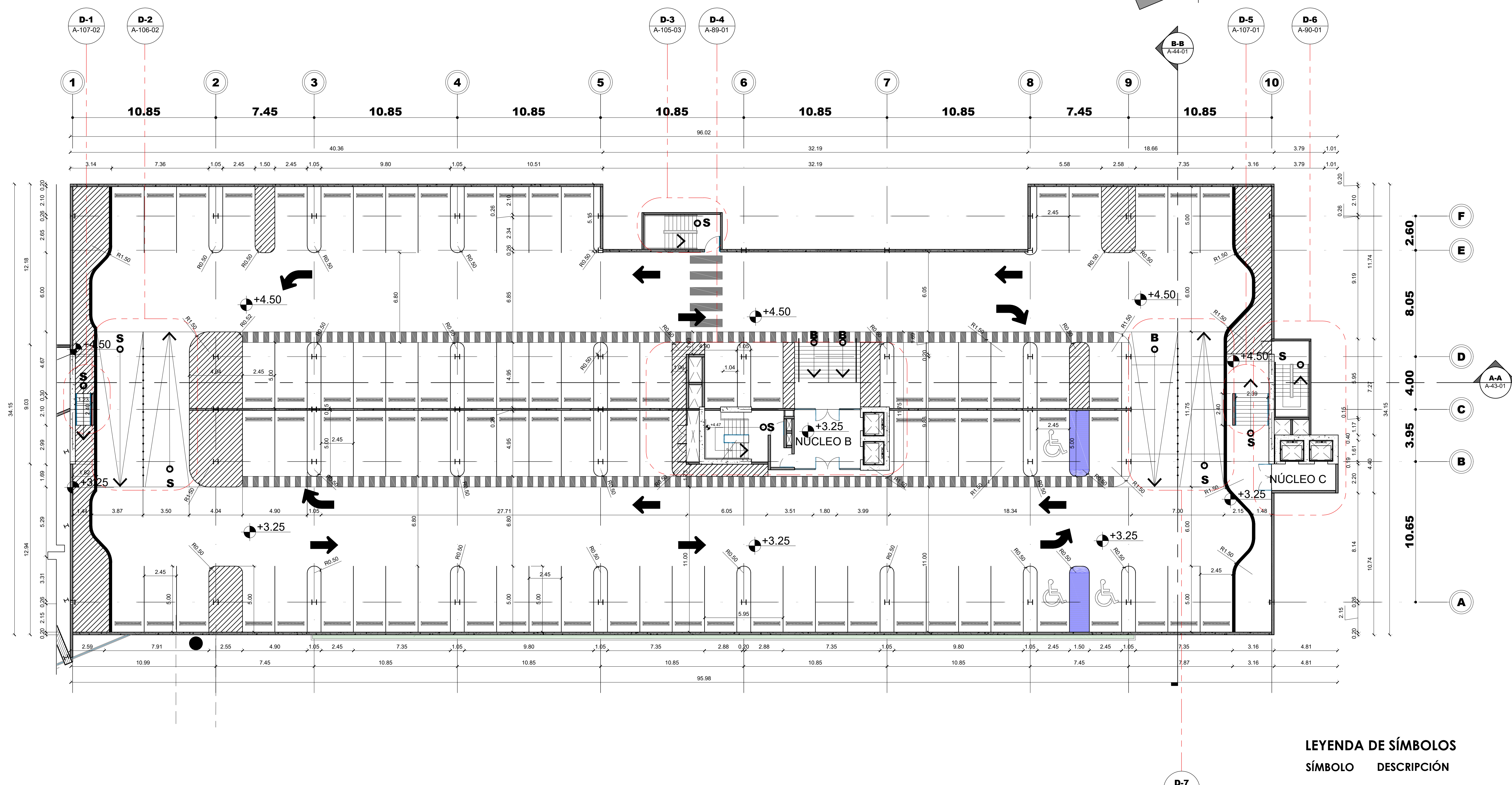
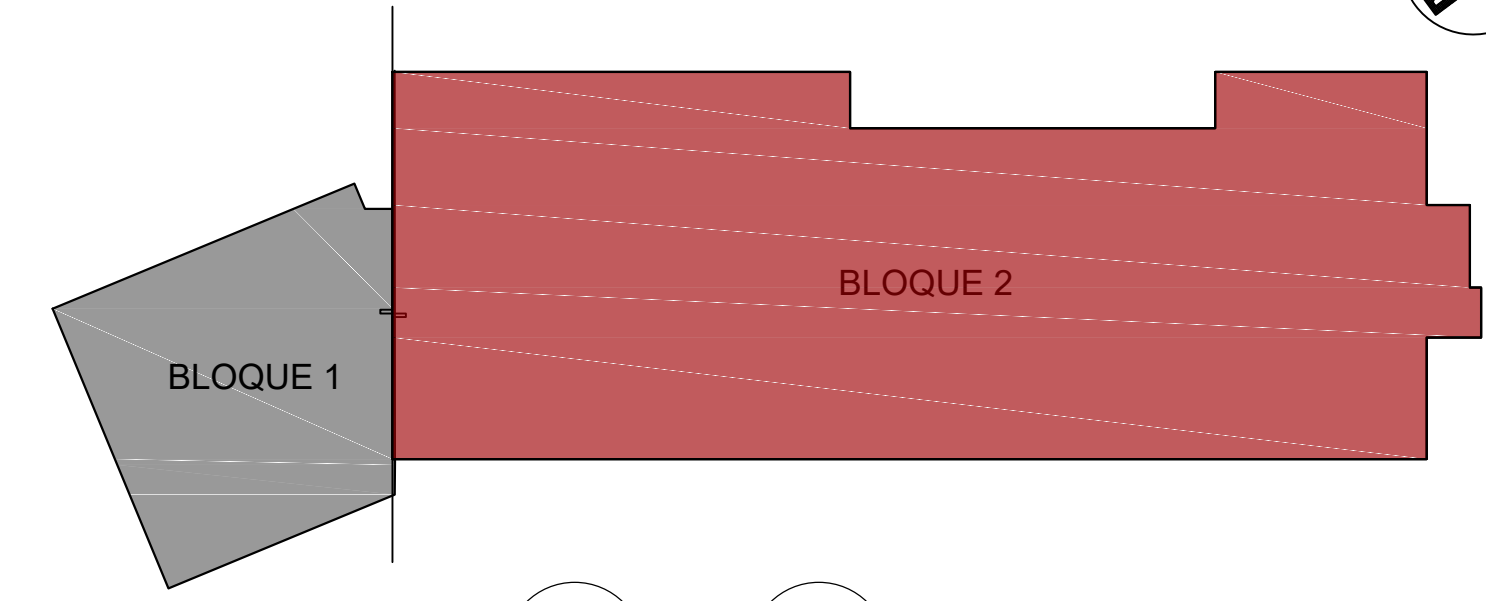

1 Planta Dimensionada Nivel 2 - BLOQUE 2
Esc. 1:150

LEYENDA DE SÍMBOLOS

SÍMBOLO	DESCRIPCIÓN
±0.00	NIVEL DE PISO TERMINADO
⊕-⊖	LLAMADO DE SECCIÓN
P00	INDICACIÓN TIPOS DE PUERTAS
⊕	LLAMADO A DETALLE

ESCALA GRÁFICA 1:150

Notas: Todas las medidas están en metros, a menos que se indique lo contrario.

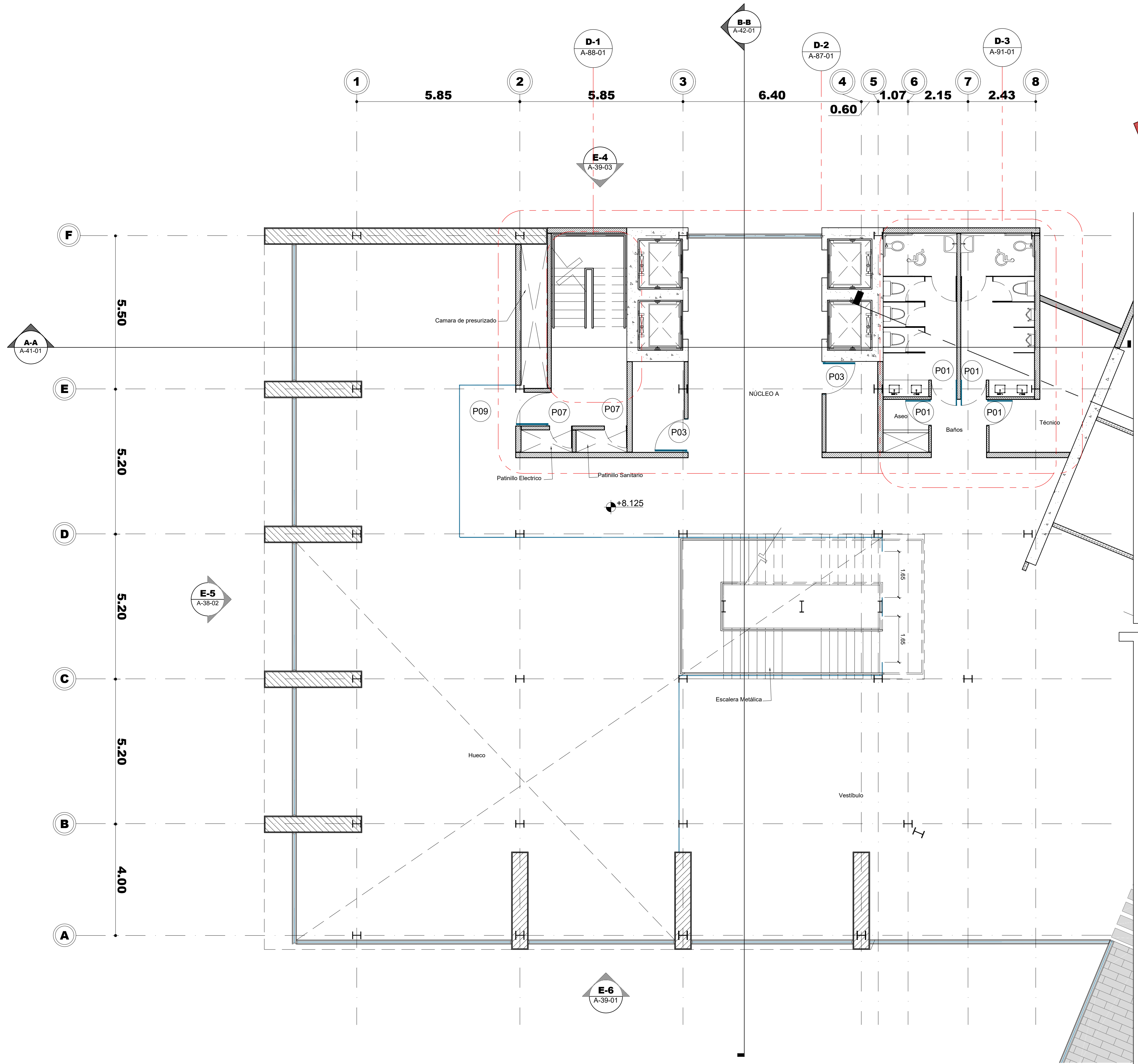
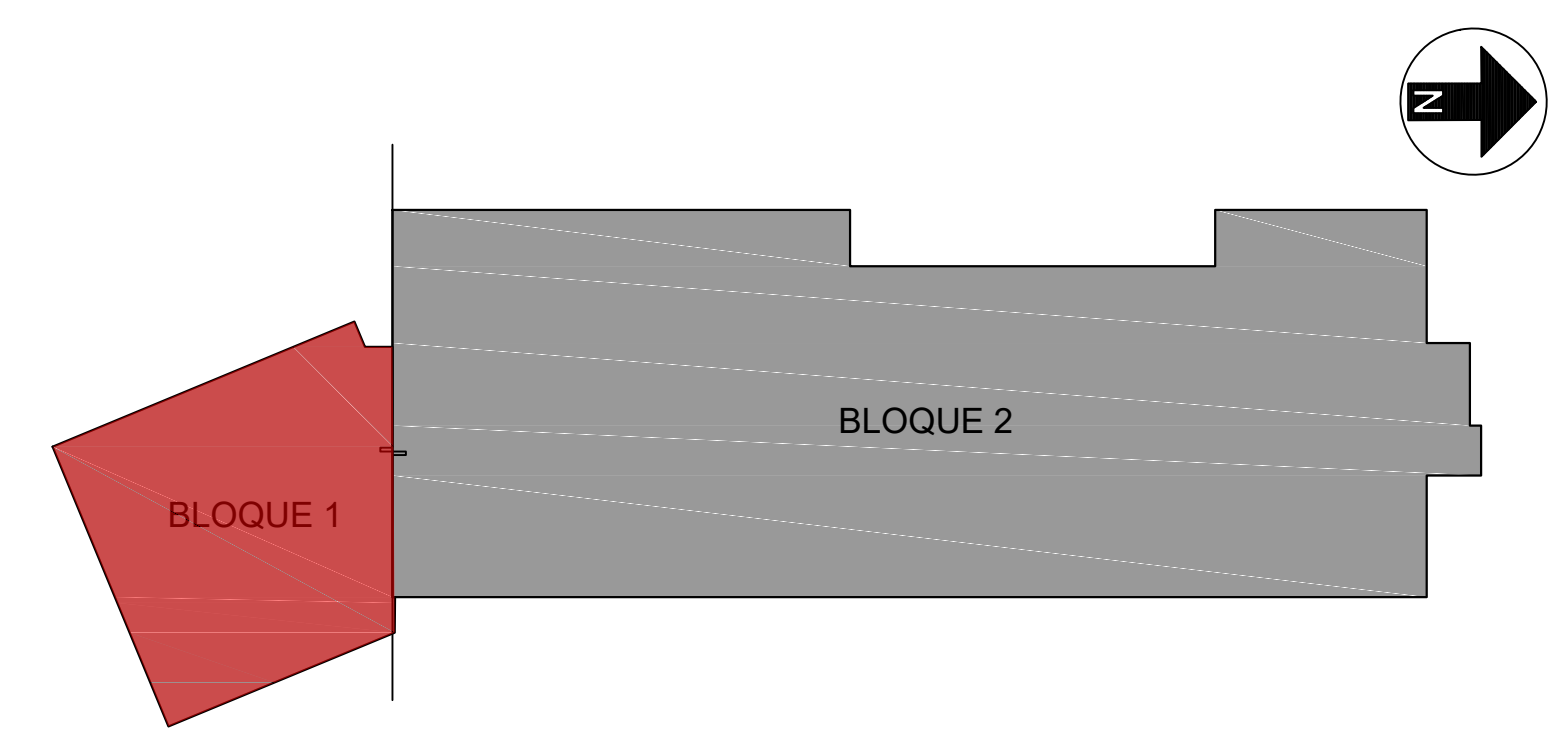

1 Planta Amueblada - Bloque 1 Nivel 3
Esc. 1:75

Ascensor Público
Velocidad: 1Mt/s
Medidas: 1.80Mt de ancho/1.60Mt de fondo
2.40 Altura
Iluminación LED
Ventilación por extracción en techo.
Baranda en Acero Inoxidable
Luz de Emergencia
Capacidad: 8 pasajeros

LEYENDA DE SÍMBOLOS

SÍMBOLO	DESCRIPCIÓN
	+0.00 NIVEL DE PISO TERMINADO
	LLAMADO DE SECCIÓN
	INDICACIÓN TIPOS DE PUERTAS
	LLAMADO A ELEVACIÓN

ESCALA GRÁFICA 1:75 0 0.5 1 2m 3 3.75m

Notas: Todas las medidas están en metros, a menos que se indique lo contrario.

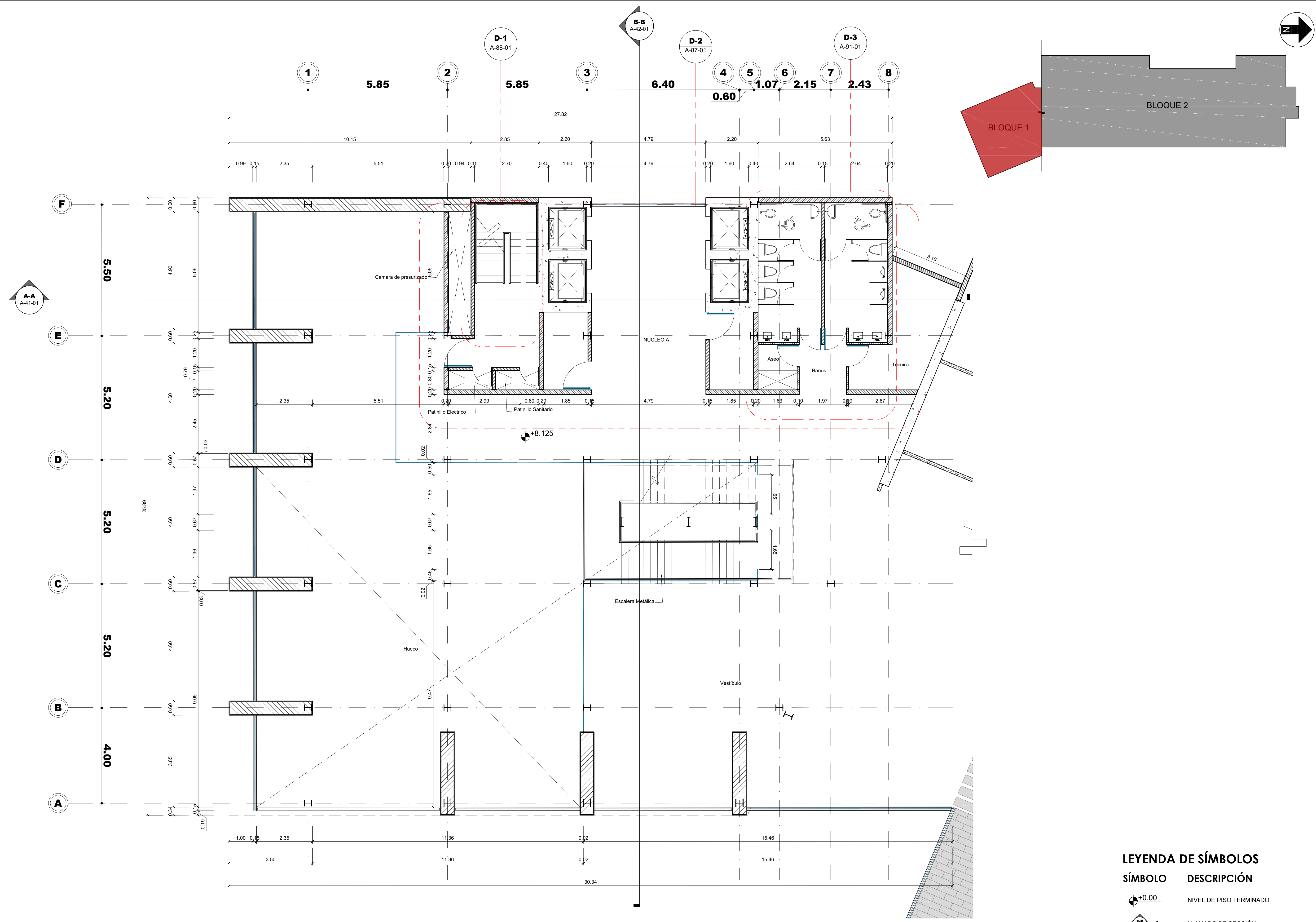

1 Planta Dimensionada - Bloque 1 - Nivel 3
Esc. 1:75

LEYENDA DE SÍMBOLOS

SÍMBOLO	DESCRIPCIÓN
	NIVEL DE PISO TERMINADO
	LLAMADO DE SECCIÓN
	LLAMADO A DETALLE

ESCALA GRÁFICA 1:75 0 0.5 1 2m 3 3.75m

Notas: Todas las medidas están en metros, a menos que se indique lo contrario.

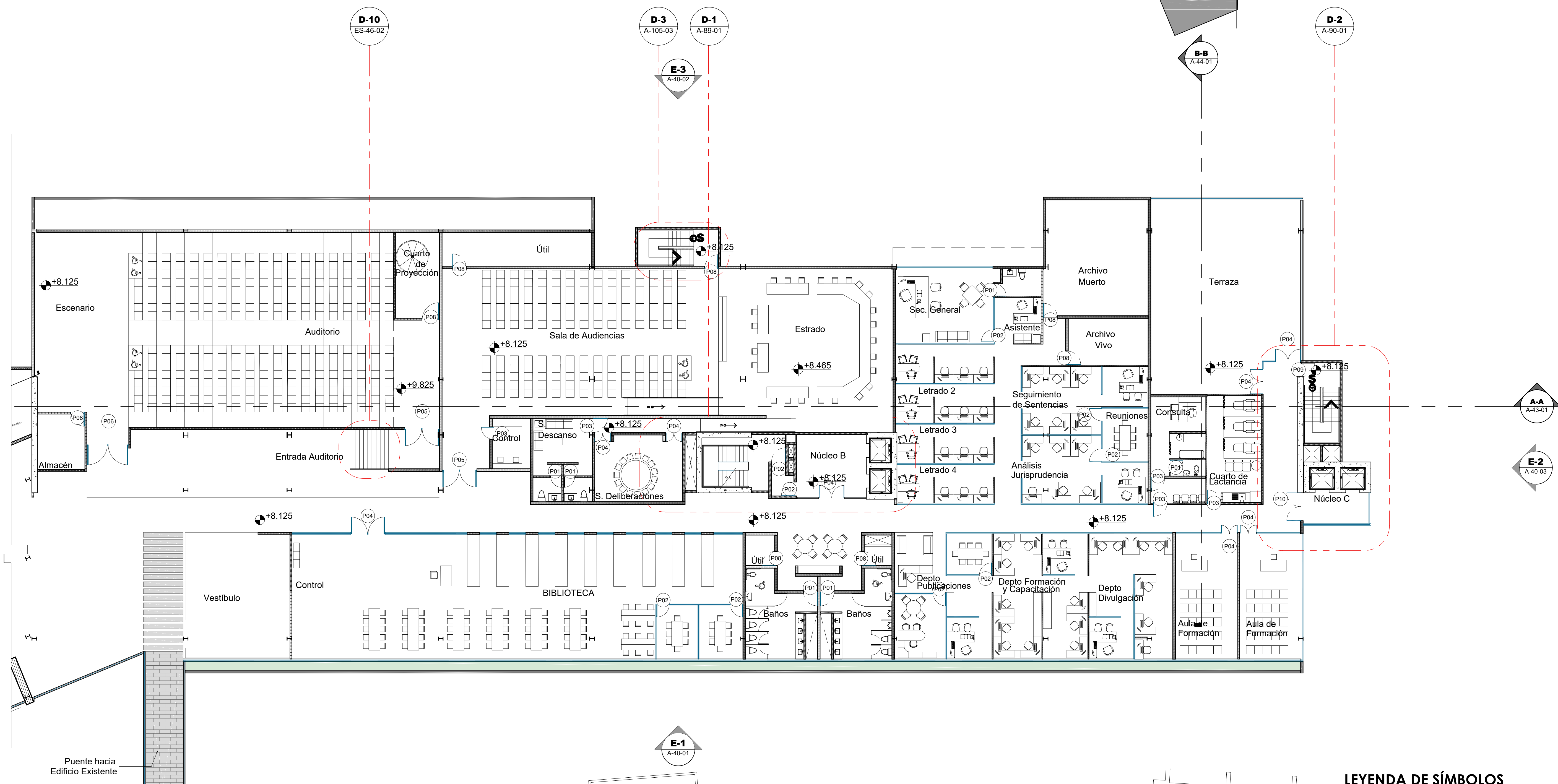
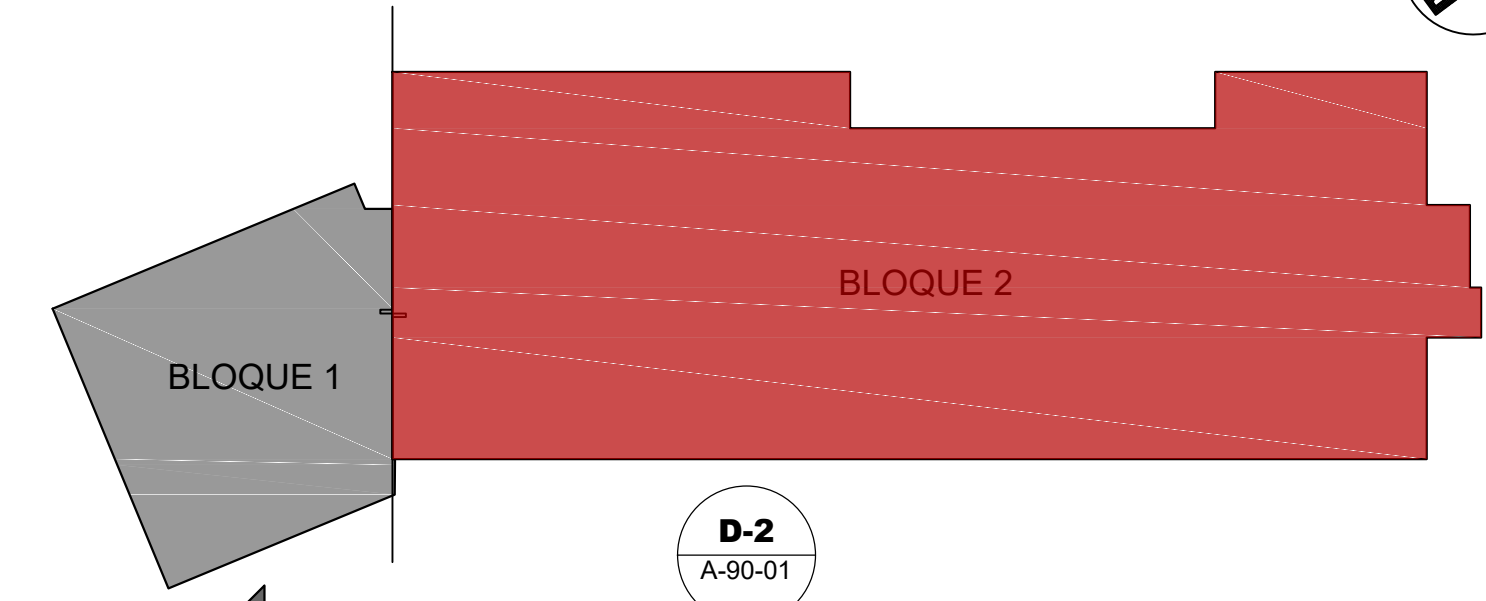

1 Planta Amueblada - Bloque 2 Nivel 3
Esc. 1:150

LEYENDA DE SÍMBOLOS

SÍMBOLO	DESCRIPCIÓN
	NIVEL DE PISO TERMINADO
	LLAMADO DE SECCIÓN
	INDICACIÓN TIPOS DE PUERTAS
	LLAMADO A DETALLE
	LLAMADO A ELEVACIÓN

Ascensor Público
Velocidad: 1M/s
Medidas: 1.80Mt de ancho/1.60Mt de fondo
2.40 Altura
Iluminación LED
Ventilación por extracción en techo.
Baranda en Acero Inoxidable
Luz de Emergencia
Capacidad: 8 pasajeros

ESCALA GRÁFICA 1:150

Notas: Todas las medidas están en metros, a menos que se indique lo contrario.

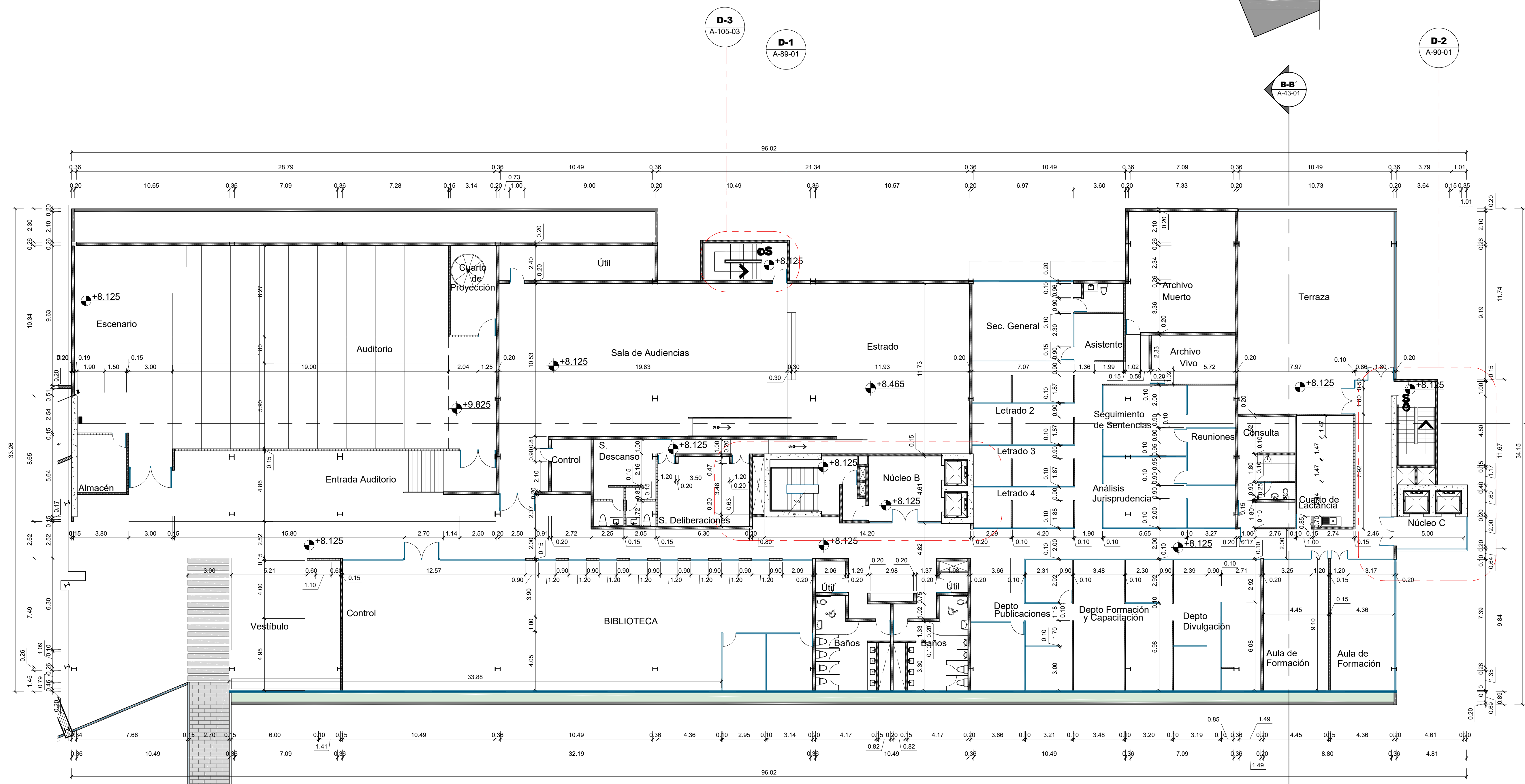

1 Planta Dimensionada - Bloque 2 - Nivel 3
Esc. 1:150

LEYENDA DE SÍMBOLOS

SÍMBOLO	DESCRIPCIÓN
+0.00	NIVEL DE PISO TERMINADO
X-X	LLAMADO DE SECCIÓN
P00	INDICACIÓN TIPOS DE PUERTAS
X-X	LLAMADO A DETALLE

ESCALA GRÁFICA 1:150 0 1 2 5 7.5m

Notas: Todas las medidas están en metros, a menos que se indique lo contrario.

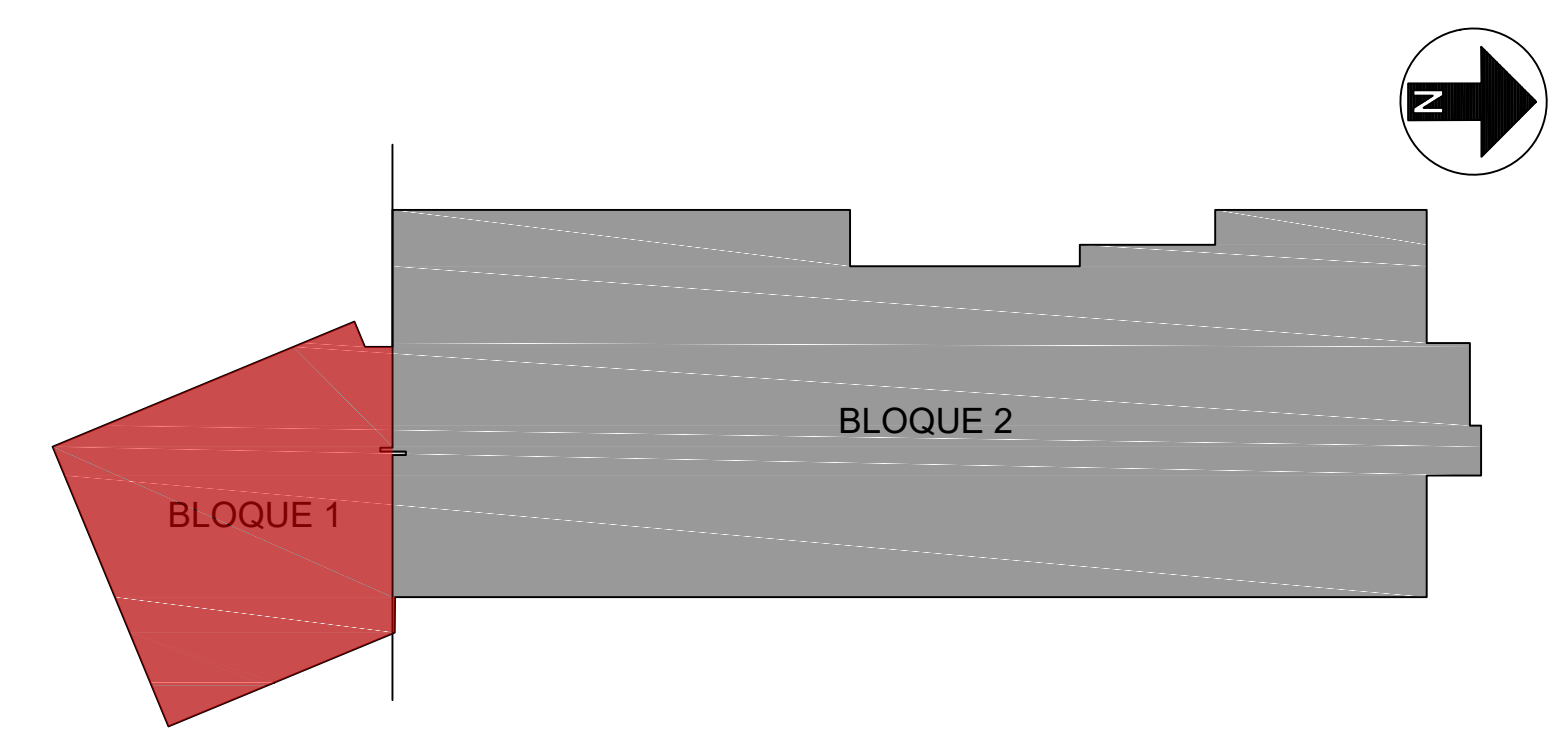
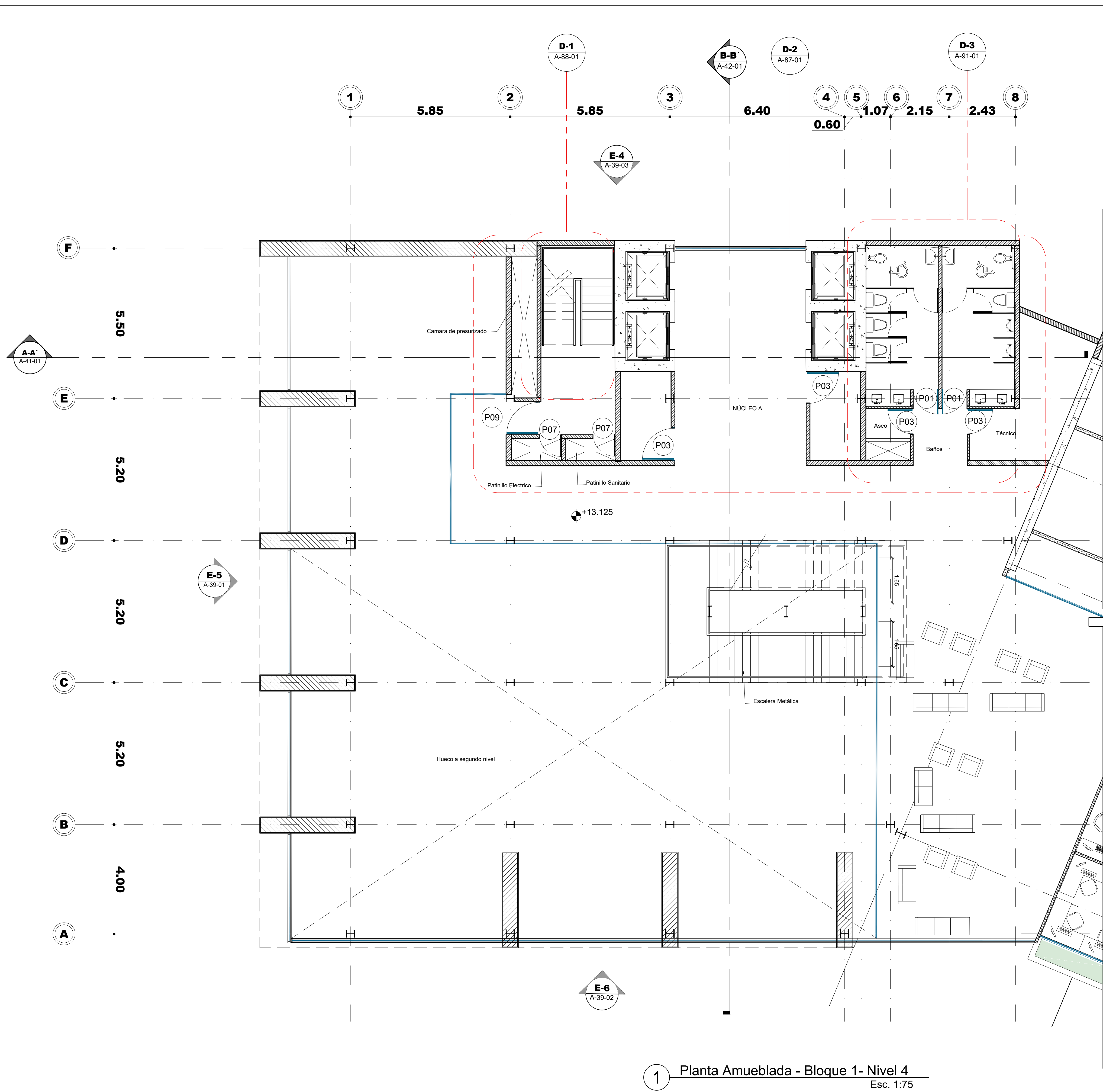

Ascensor Público
 Velocidad: 1Mt/s
 Medidas: 1.80Mt de ancho/1.60Mt de fondo
 2.40 Altura
 Iluminación LED
 Ventilación por extracción en techo.
 Baranda en Acero Inoxidable
 Luz de Emergencia
 Capacidad: 8 pasajeros

LEYENDA DE SÍMBOLOS

SÍMBOLO	DESCRIPCIÓN
±0.00	NIVEL DE PISO TERMINADO
X#	LLAMADO DE SECCIÓN
P00	INDICACIÓN TIPOS DE PUERTAS
X#	LLAMADO A DETALLE
X#	LLAMADO A ELEVACIÓN

ESCALA GRÁFICA 1:75 0 0.5 1 2m 3 3.75m

1 Planta Amueblada - Bloque 1- Nivel 4
 Esc. 1:75

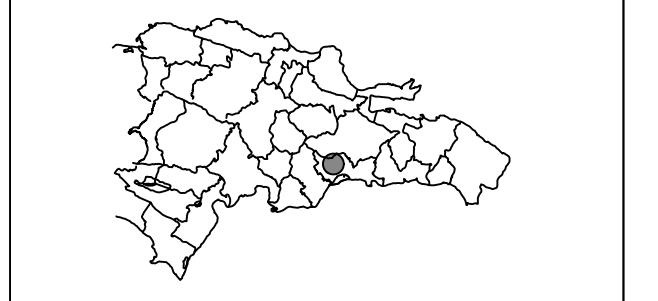

Notas: Todas las medidas están en metros, a menos que se indique lo contrario.

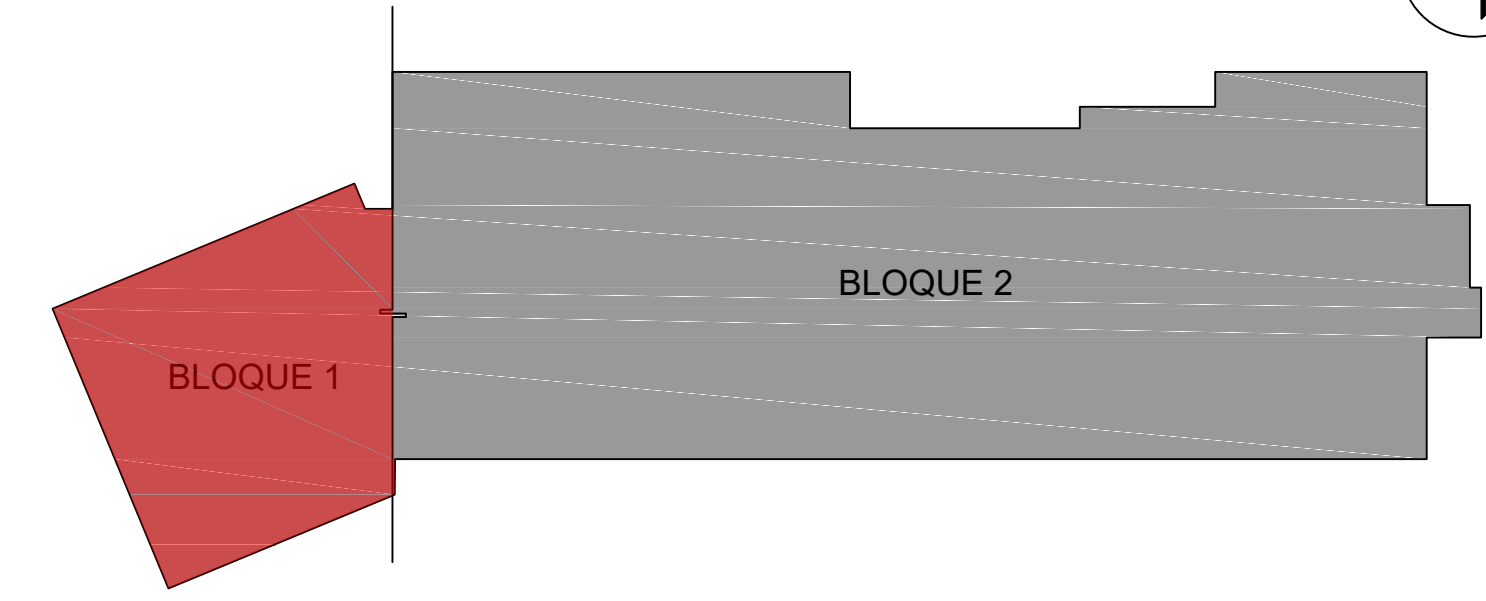
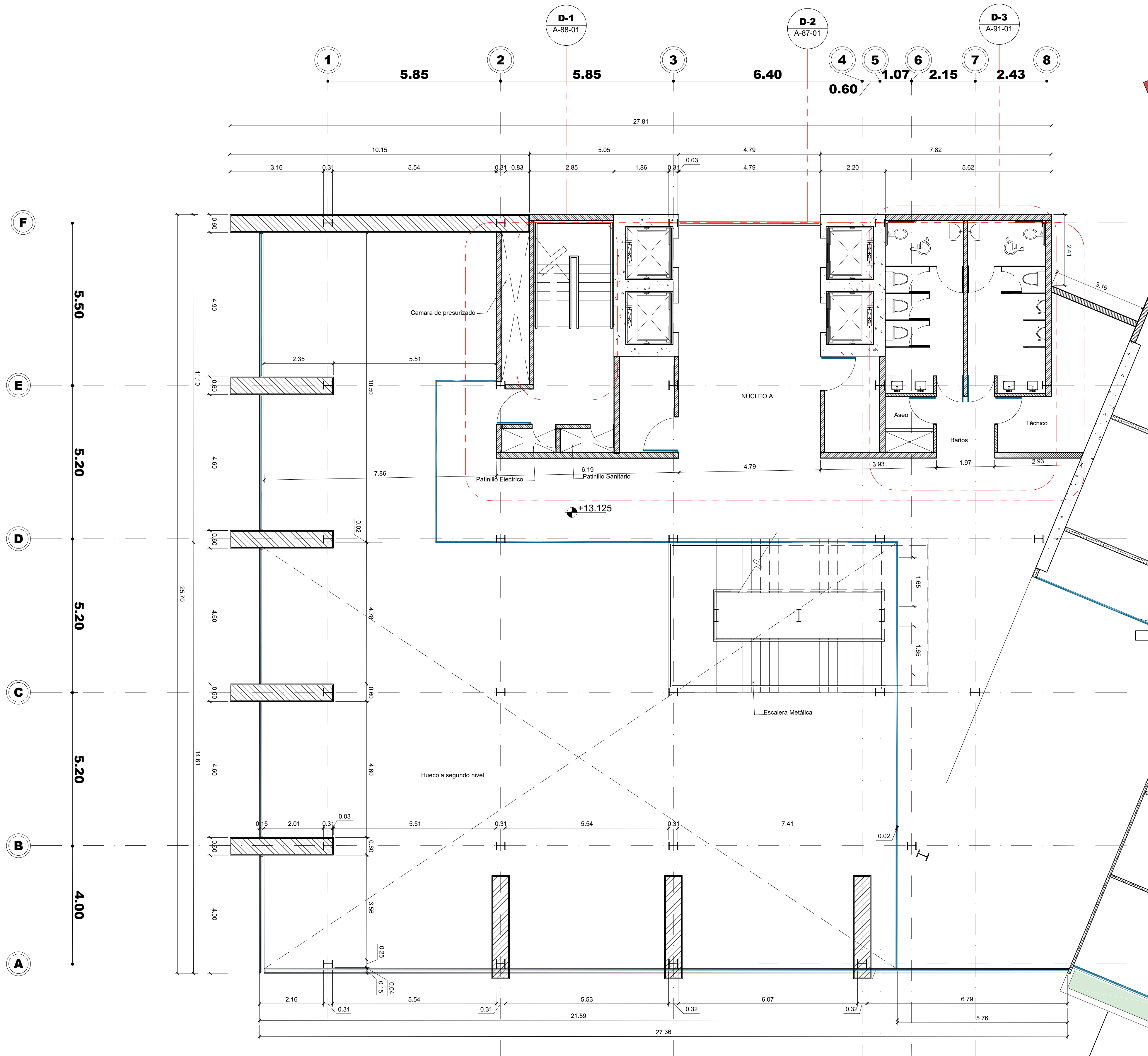

1 Planta Dimensionada - Bloque 1 - Nivel 4
Esc. 1:75

LEYENDA DE SÍMBOLOS

SÍMBOLO	DESCRIPCIÓN
±0.00	NIVEL DE PISO TERMINADO
X-X	LLAMADO DE SECCIÓN
P00	INDICACIÓN TIPOS DE PUERTAS
X-X	LLAMADO A DETALLE

ESCALA GRÁFICA 1:75 0 0.5 1 2m 3 3.75m



Ministerio de Obras Públicas y Comunicaciones

MINISTERIO DE OBRAS PÚBLICAS Y COMUNICACIONES
REPUBLICA DOMINICANA

ING. RAMÓN ANTONIO PEPIÑ
Ingeniero Arquitecto y Urbanista

LIC. GONZALO CASTILLO TERRERO
Ingeniero Arquitecto y Urbanista

UNIDAD EJECUTORA PROYECTO TRIBUNAL CONSTITUCIONAL

ARQ. PAUL TOCA

PROYECTO:
TRIBUNAL CONSTITUCIONAL

LOCALIZACIÓN:
SANTO DOMINGO OESTE



PROPIETARIO:
ESTADO DOMINICANO

DISEÑO ARQUITECTÓNICO:
Arq. Paul Toca

ARQUITECTO A CARGO:
Arq. Paul Toca

EQUIPO DEL PROYECTO:
Arq. Marco E. Del Rosario L.
Arq. Judith López
Arq. Katherine Hernández
Arq. Paola Martínez
Arq. Alexandra Marrero
Arq. Lenin E. Núñez

DISEÑO Y CÁLCULO ESTRUCTURAL:
Ing. Carlos Miguel Báez

PLANOS ESTRUCTURALES:
Arq. Martha Pérez

DISEÑO ELÉCTRICO:
-

PLANOS ELÉCTRICOS:
Joel Sosa De la cruz

DISEÑO SANITARIO:
Ing. Francisco Reyes Aracena

PLANOS SANITARIOS:
-

LEVANTAMIENTO TOPOGRÁFICO:
-

FECHA: OCTUBRE 2018 PROYECTO N°: -

ARCHIVO: -

TÍTULO DE DIBUJO:
PLANTA DIMENSIONADA BLOQUE 1 - CUARTO NIVEL

ESCALA: INDICADA

REVISIONES: 01

- FECHA:

HOJA: A - 36 - 36 DE 112

Notas: Todas las medidas están en metros, a menos que se indique lo contrario.

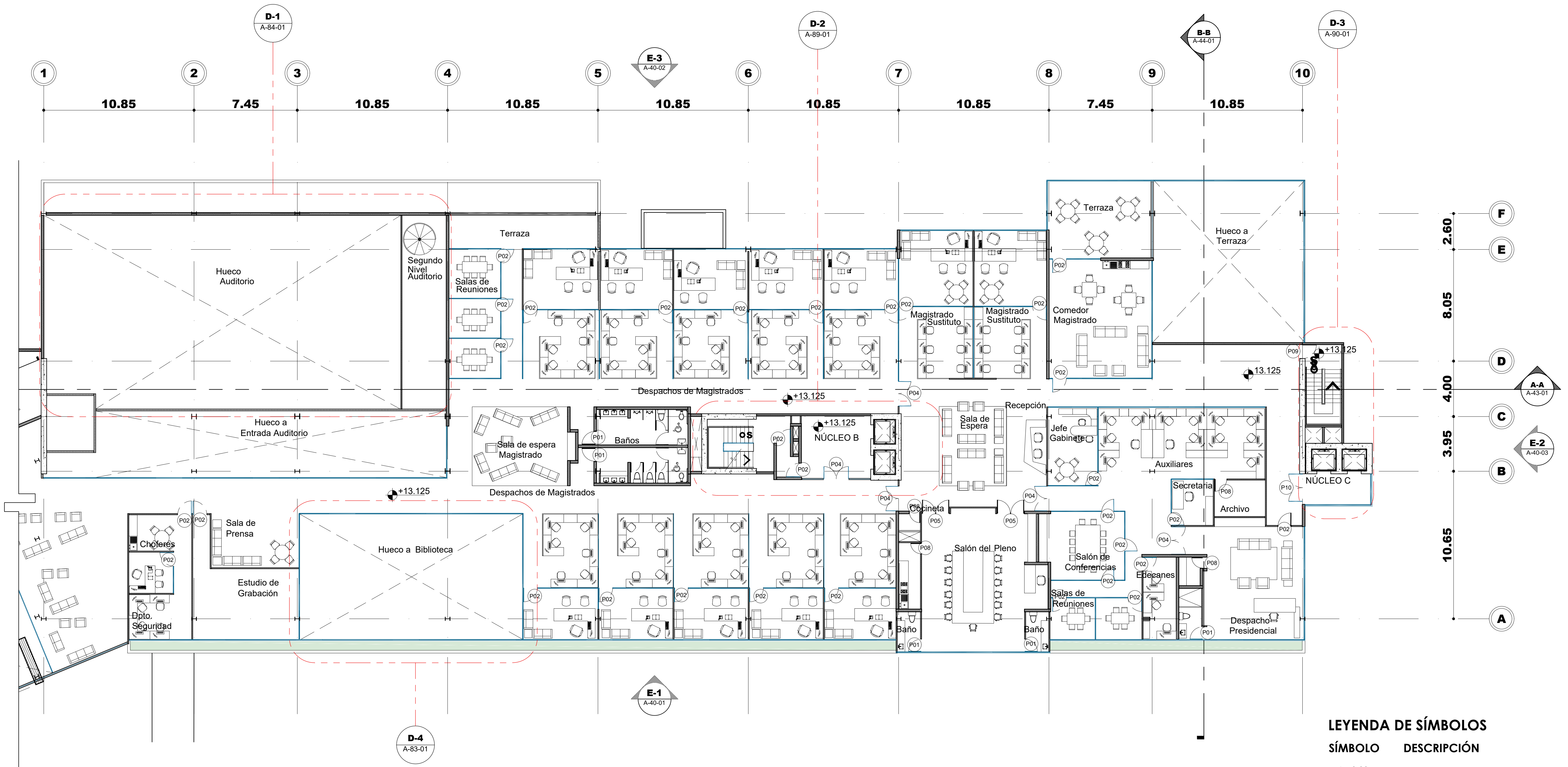
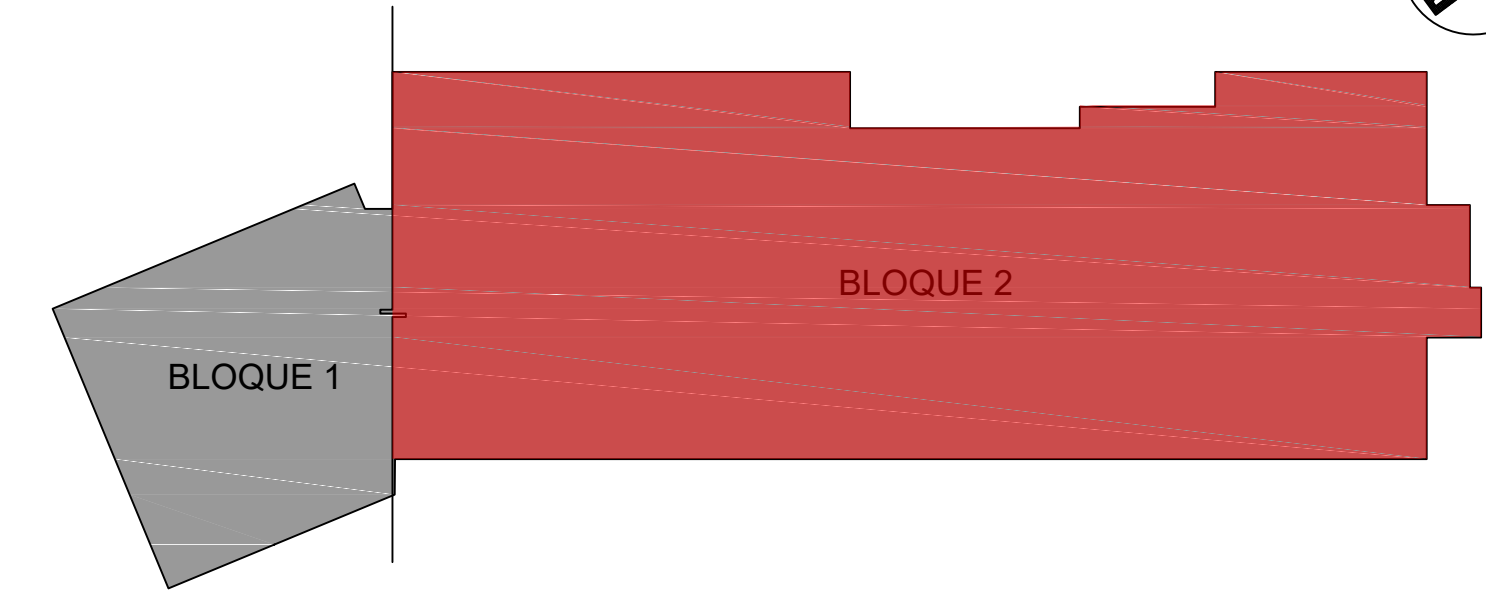

1 Planta Amueblada - Bloque 2 - Nivel 4
Esc. 1:150

Ascensor Público
Velocidad: 1m/s
Medidas: 1.80Mt de ancho/1.60Mt de fondo
2.40. Altura

Iluminación LED
Ventilación por extracción en techo.
Baranda en Acero Inoxidable
Luz de Emergencia
Capacidad: 8 pasajeros

LEYENDA DE SÍMBOLOS

SÍMBOLO	DESCRIPCIÓN
	NIVEL DE PISO TERMINADO
	LLAMADO DE SECCIÓN
	INDICACIÓN TIPOS DE PUERTAS
	LLAMADO A DETALLE
	LLAMADO A ELEVACIÓN

ESCALA GRÁFICA 1:150

Notas: Todas las medidas están en metros, a menos que se indique lo contrario.

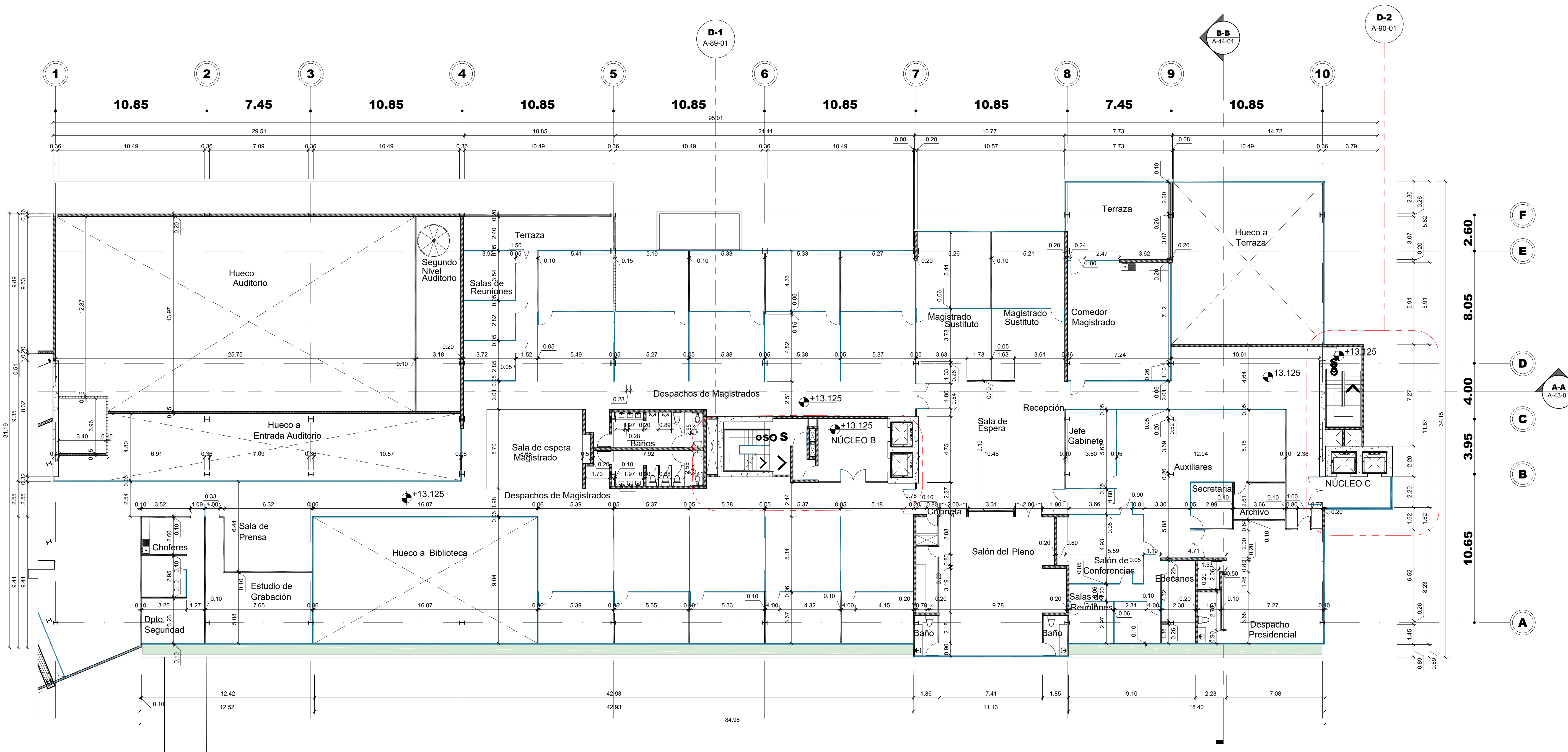

1 Planta Dimensionada - Nivel 4 - Bloque 2
Esc. 1:150

LEYENDA DE SÍMBOLOS

SÍMBOLO	DESCRIPCIÓN
	NIVEL DE PISO TERMINADO
	LLAMADO DE SECCIÓN
	INDICACIÓN TIPOS DE PUERTAS
	LLAMADO A DETALLE

ESCALA GRÁFICA 1:150

Notas: Todas las medidas están en metros, a menos que se indique lo contrario.

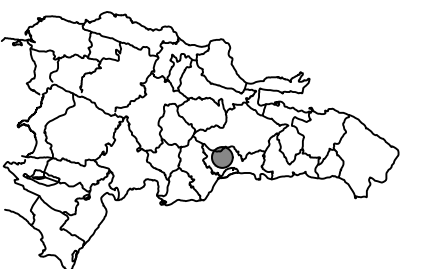

LEYENDA DE SÍMBOLOS

SÍMBOLO	DESCRIPCIÓN
▼ +0.00	REPRESENTACIÓN DE NIVELES DE PISO
⊕	LLAMADO DE SECCIÓN
P00	ETIQUETA DE PUERTAS
V00	INDICACIÓN TIPOS DE VENTANAS

ESCALA GRÁFICA 1:150 

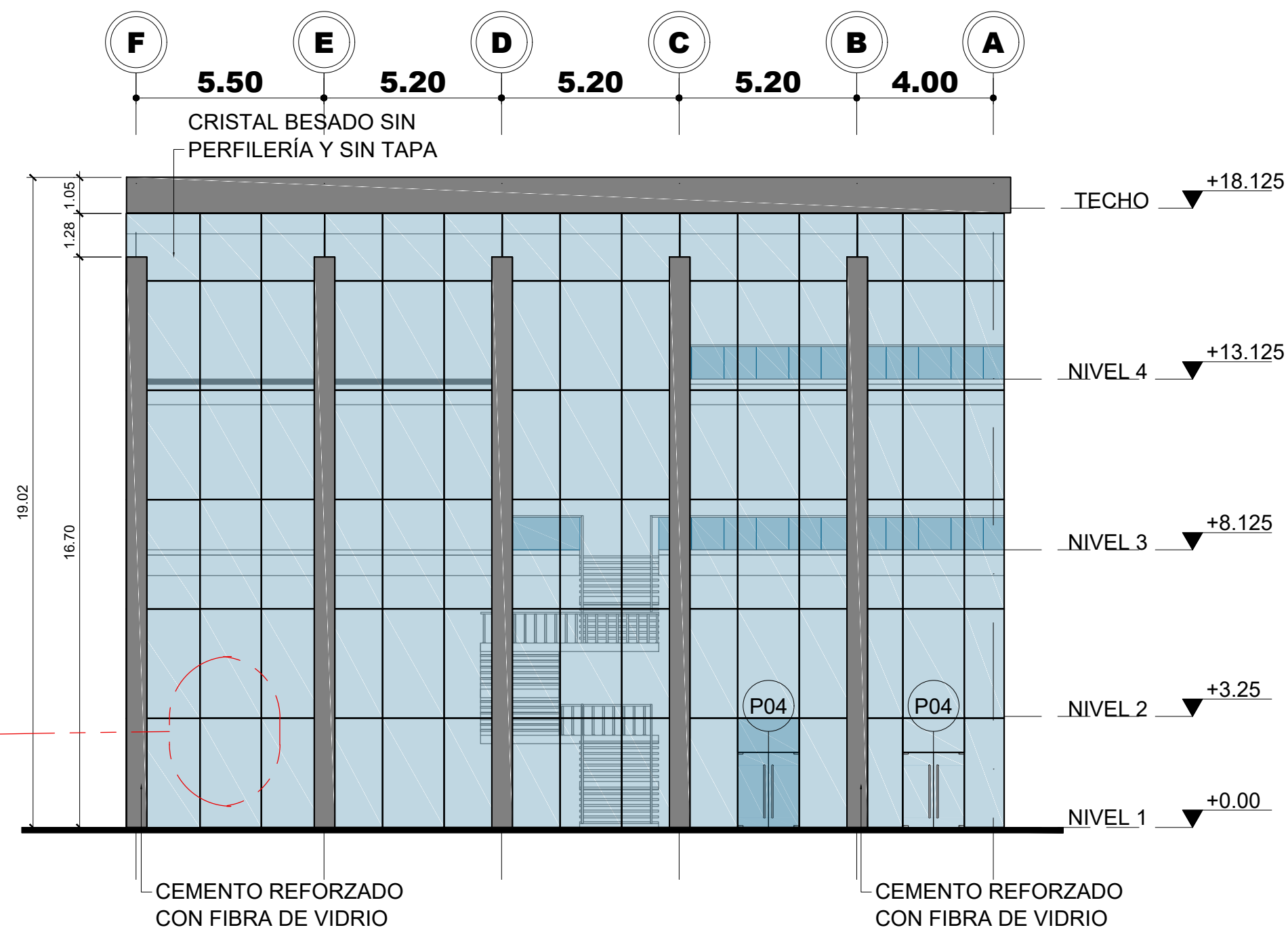

1 Elevación Frontal bloque 1
Esc. 1:150

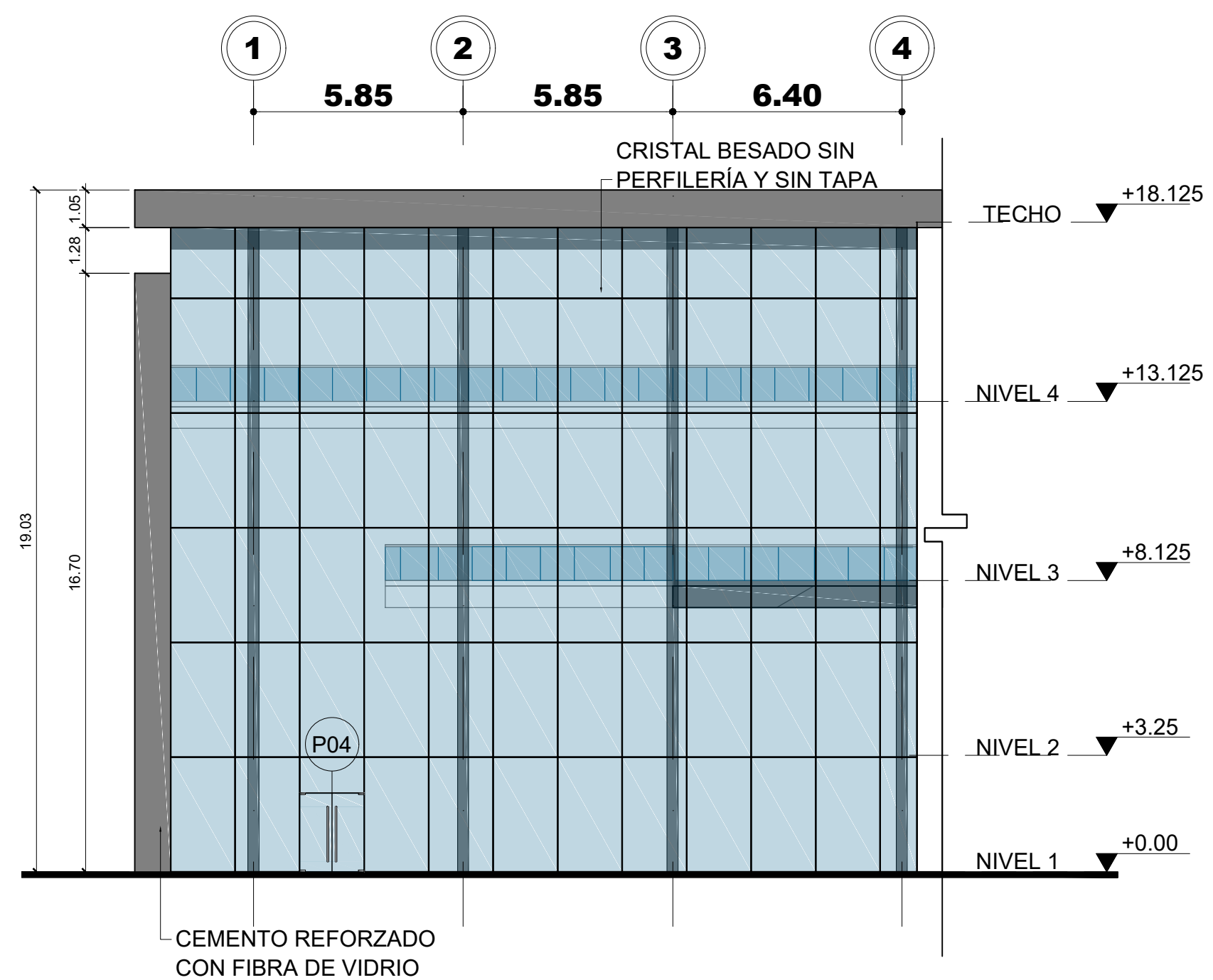

2 Elevación Lateral Derecha bloque 1
Esc. 1:150

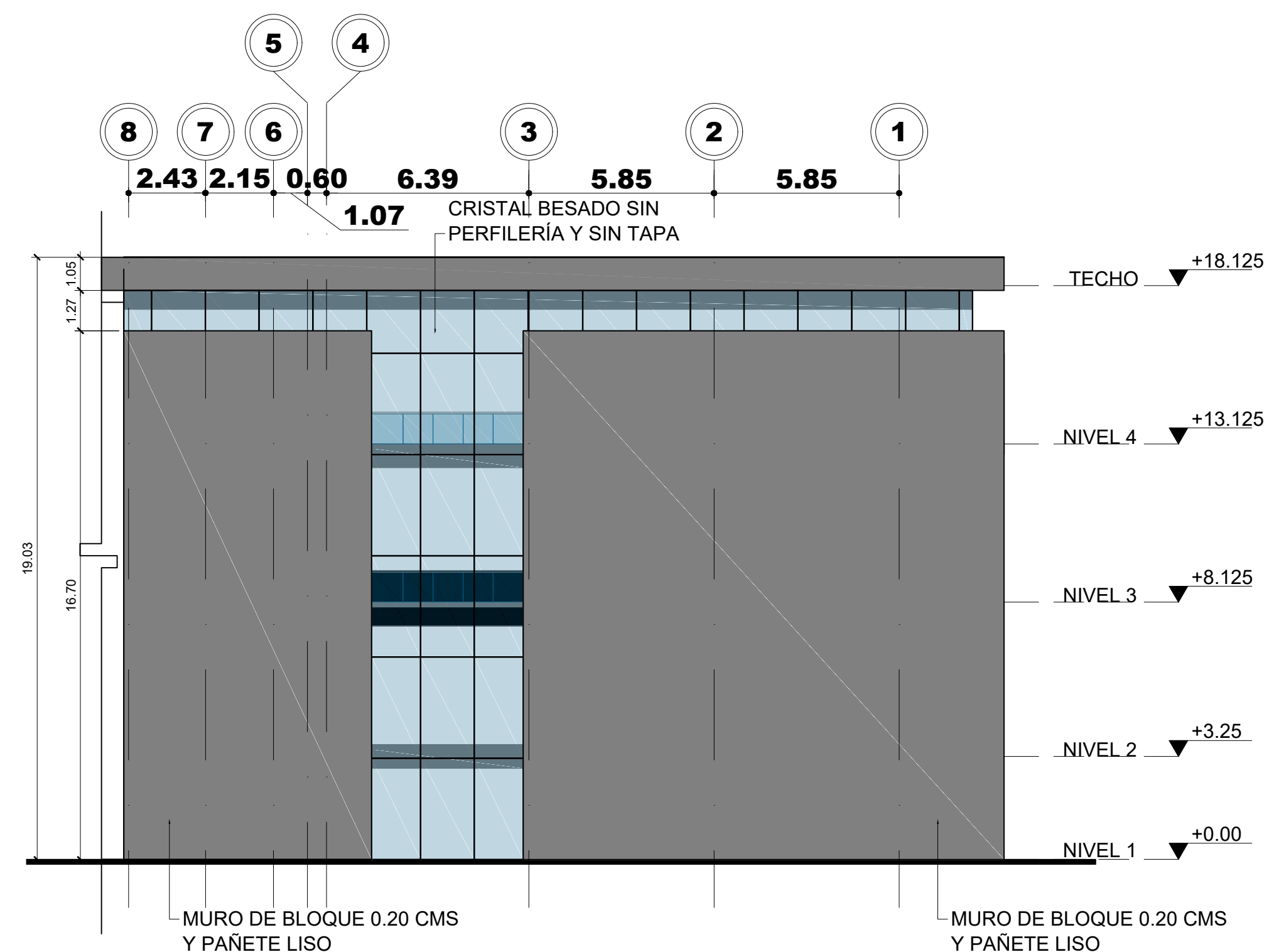

3 Elevación Lateral Izquierda bloque 1
Esc. 1:150

Notas: Todas las medidas están en metros, a menos que se indique lo contrario.

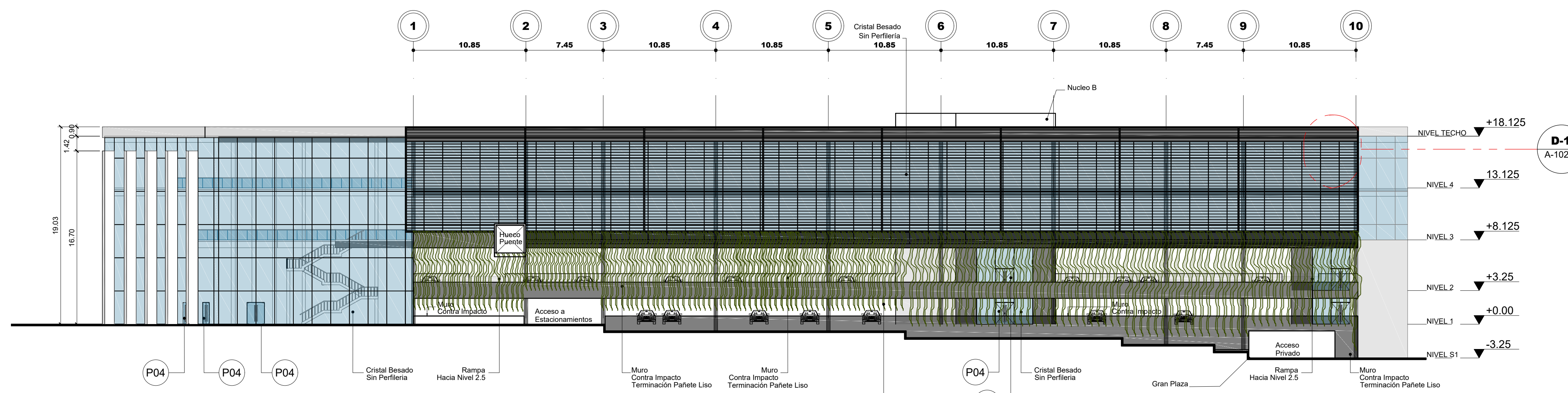

1 Elevación Frontal bloque 2
Esc. 1:250

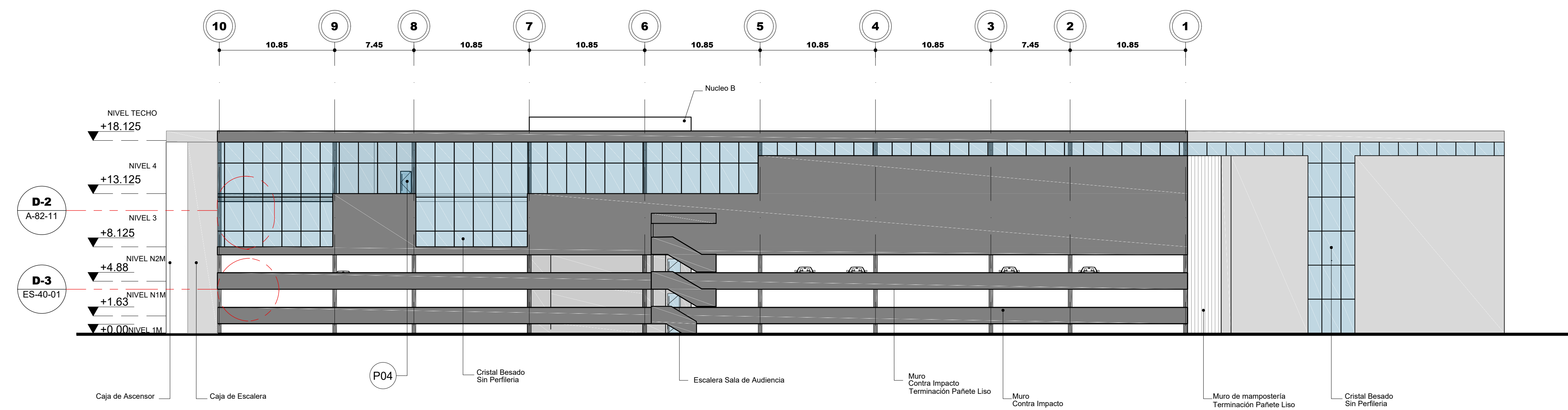

2 Elevación Posterior bloque 2
Esc. 1:250

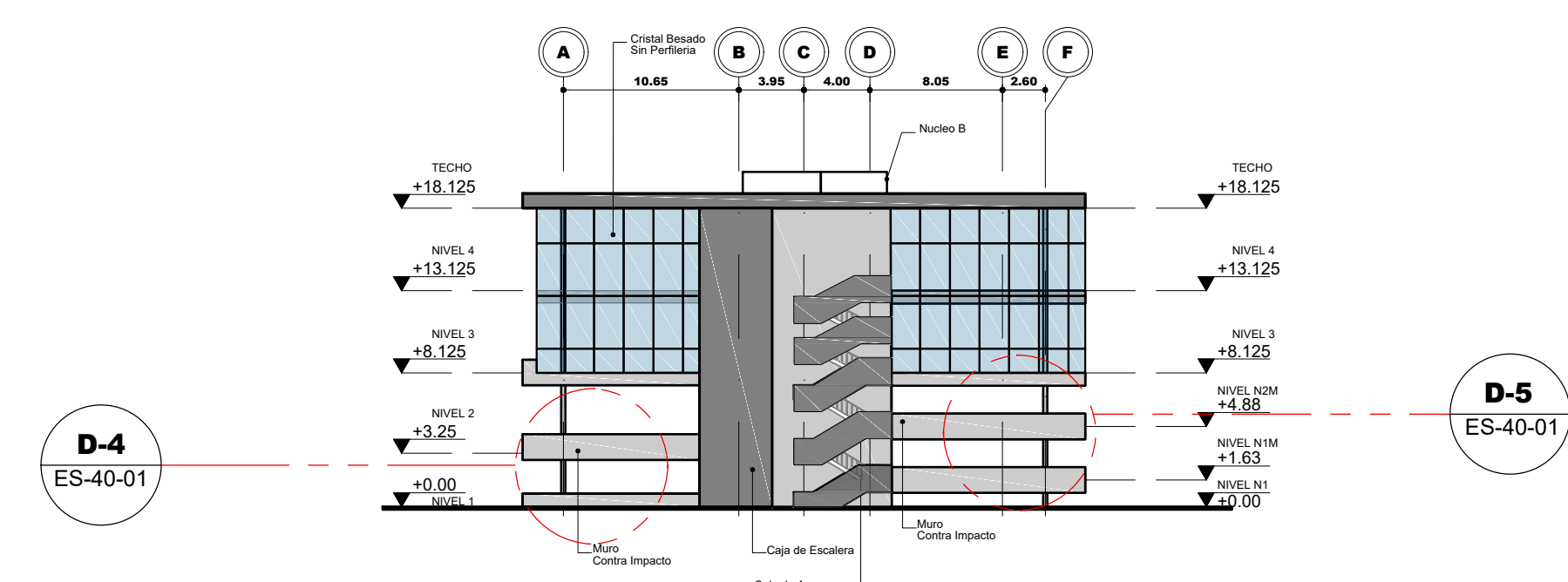

3 Elevación lateral Derecha bloque 2
Esc. 1:250

LEYENDA DE SÍMBOLOS

SÍMBOLO	DESCRIPCIÓN
▼ +0.00	REPRESENTACIÓN DE NIVELES DE PISO
▲ X-X	LLAMADO A SECCIÓN
○ P##	ETIQUETA DE PUERTAS
①	REPRESENTACIÓN DE EJES

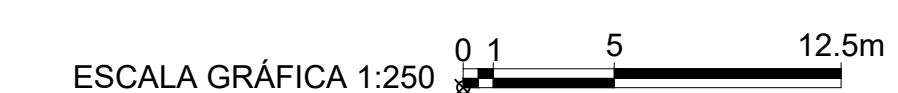

Notas: Todas las medidas están en metros, a menos que se indique lo contrario.

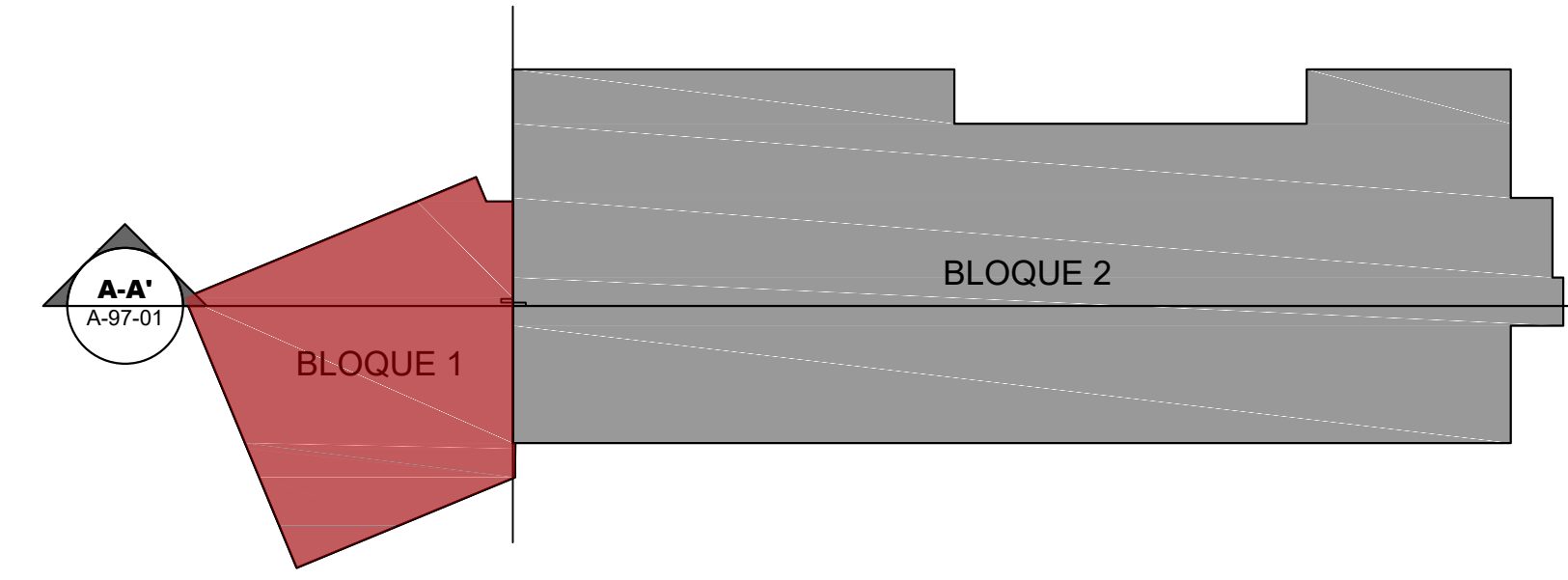

1 Sección Longitudinal A-A' - Bloque 01
Esc. 1:75

- LEYENDA DE SÍMBOLOS
- | SÍMBOLO | DESCRIPCIÓN |
|---------|-----------------------------------|
| ▼ +0.00 | REPRESENTACIÓN DE NIVELES DE PISO |
| ⊕ | LLAMADO DE SECCIÓN |
| ⊙ | ETIQUETA DE PUERTAS |

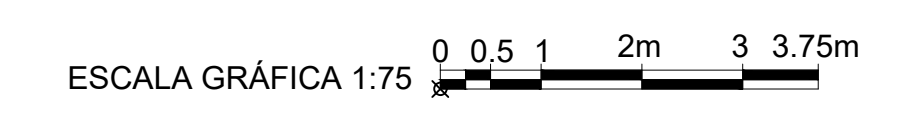

Notas: Todas las medidas están en metros, a menos que se indique lo contrario.

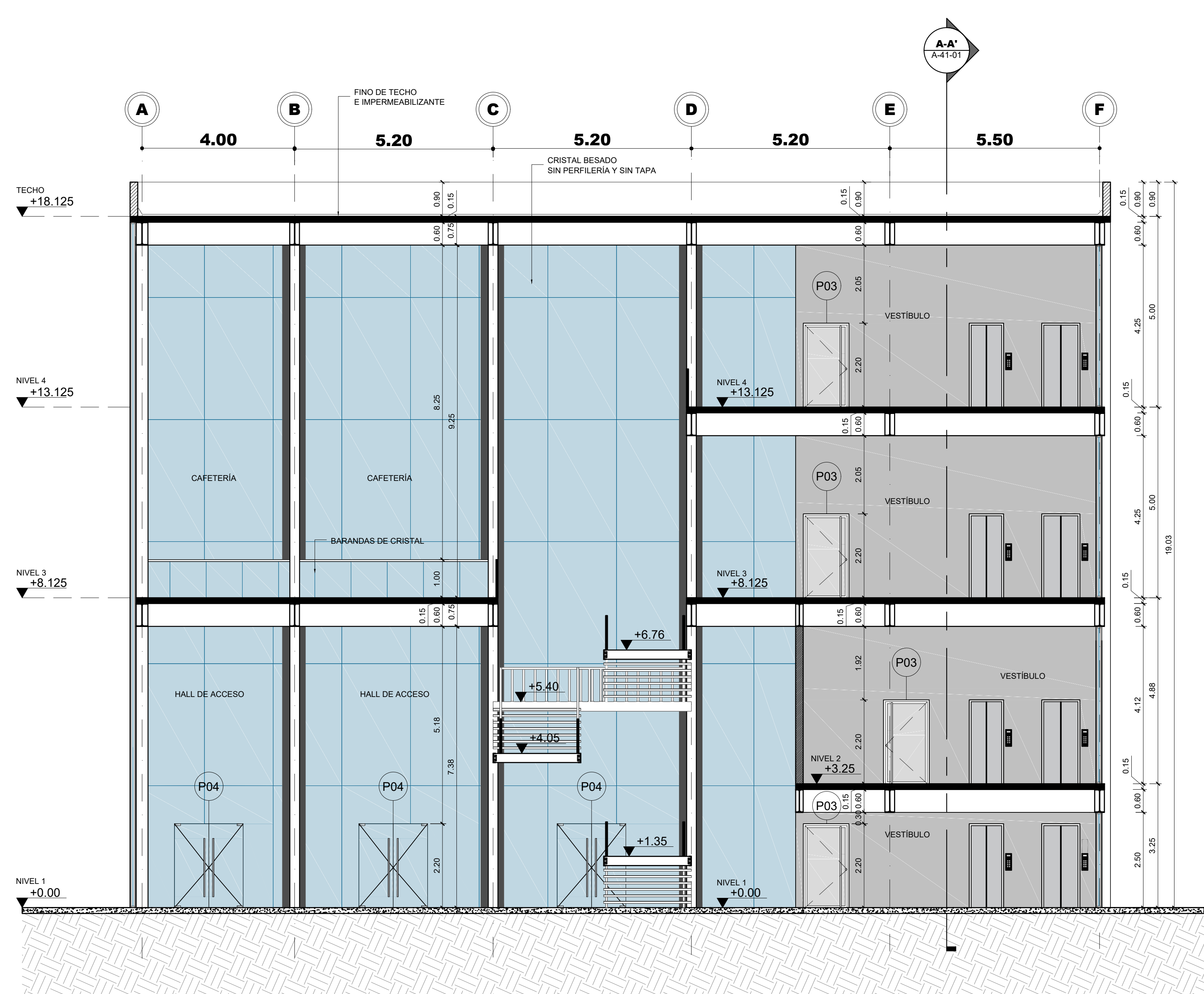
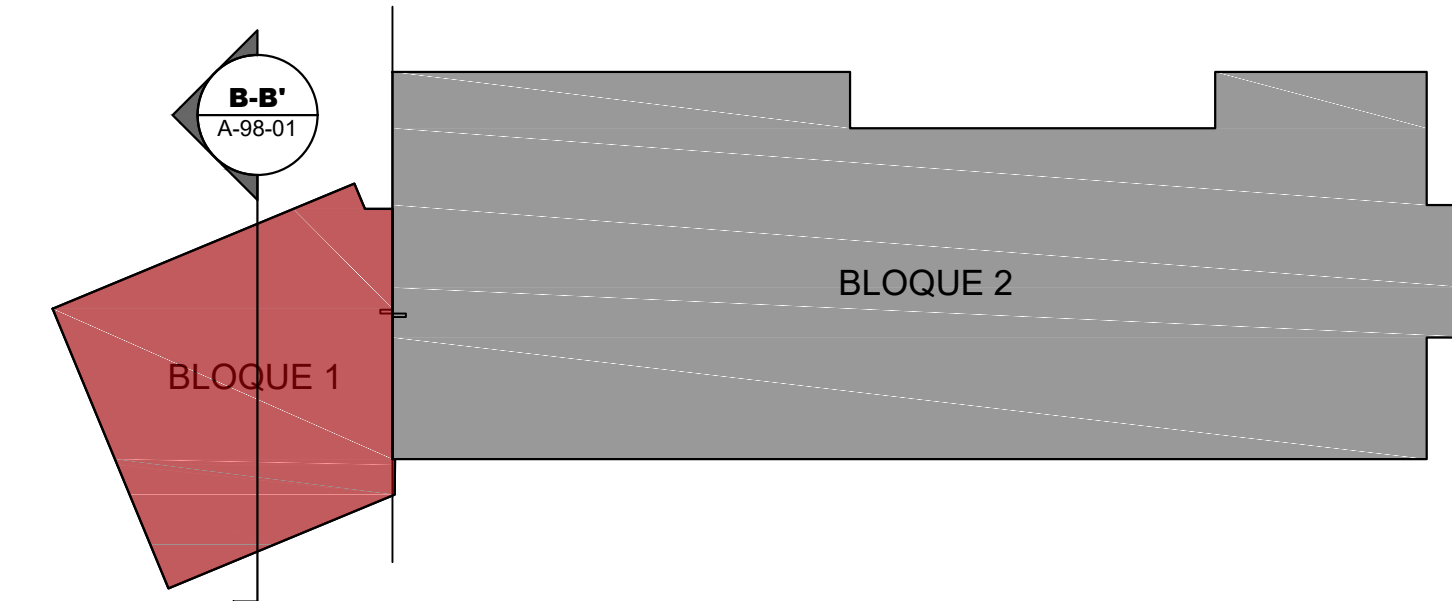

1 Sección Transversal B-B' - Bloque 01
Esc. 1:75

- LEYENDA DE SÍMBOLOS
- | SÍMBOLO | DESCRIPCIÓN |
|---------|-----------------------------------|
| ▼ +0.00 | REPRESENTACIÓN DE NIVELES DE PISO |
| ↔ | LLAMADO DE SECCIÓN |
| (P00) | ETIQUETA DE PUERTAS |
| (V00) | INDICACIÓN TIPOS DE VENTANAS |

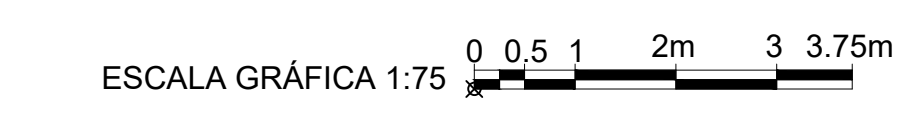

Notas: Todas las medidas están en metros, a menos que se indique lo contrario.

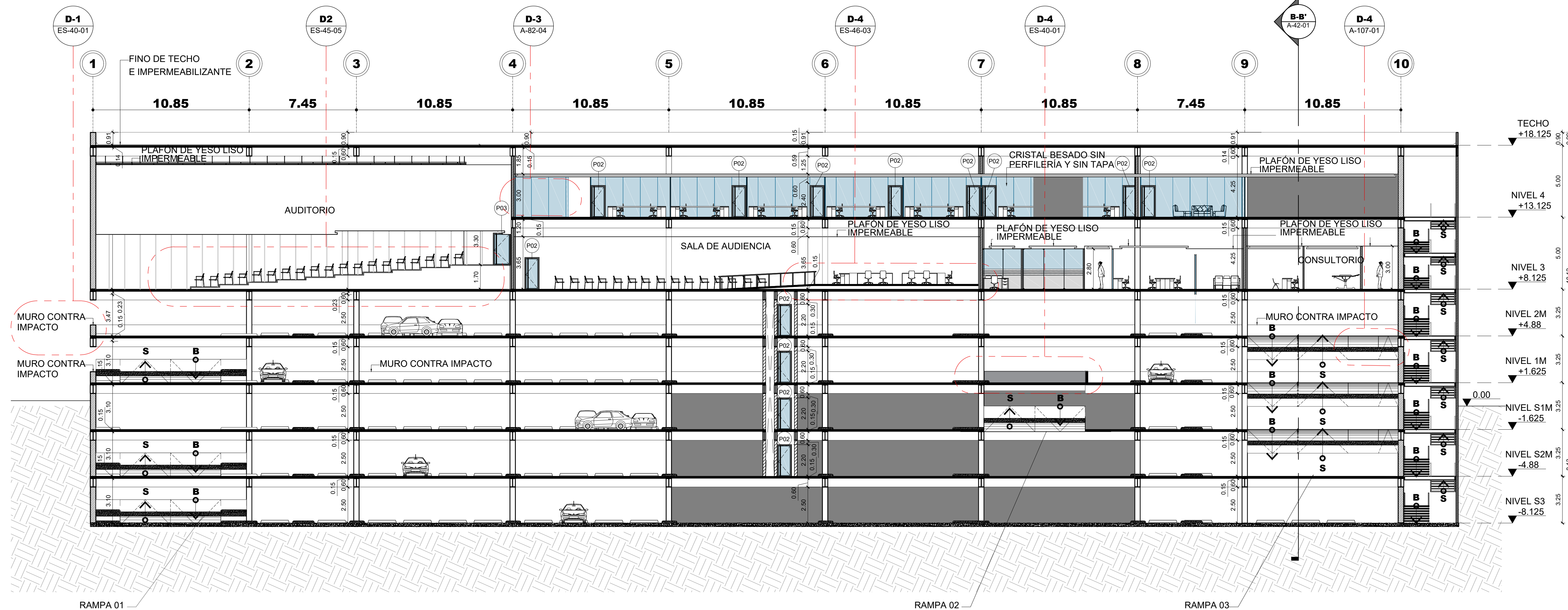
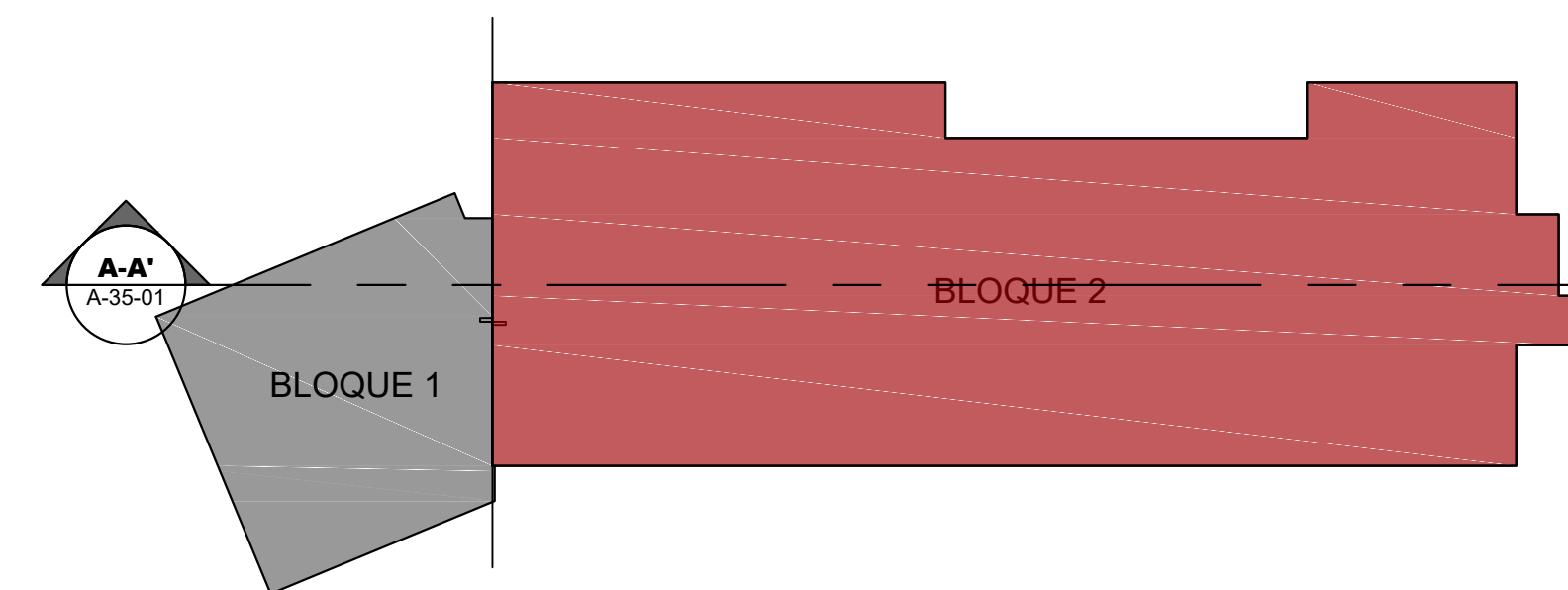

1 Sección Longitudinal A-A'
Esc. 1:150

LEYENDA DE SÍMBOLOS
SÍMBOLO DESCRIPCIÓN

▲ +0.00 REPRESENTACIÓN DE NIVELES DE PISO

⊕ Llamado de sección

⊙ ETIQUETA DE PUERTAS

⊖ INDICACIÓN TIPOS DE VENTANAS

ESCALA GRÁFICA 1:150

Notas: Todas las medidas están en metros, a menos que se indique lo contrario.

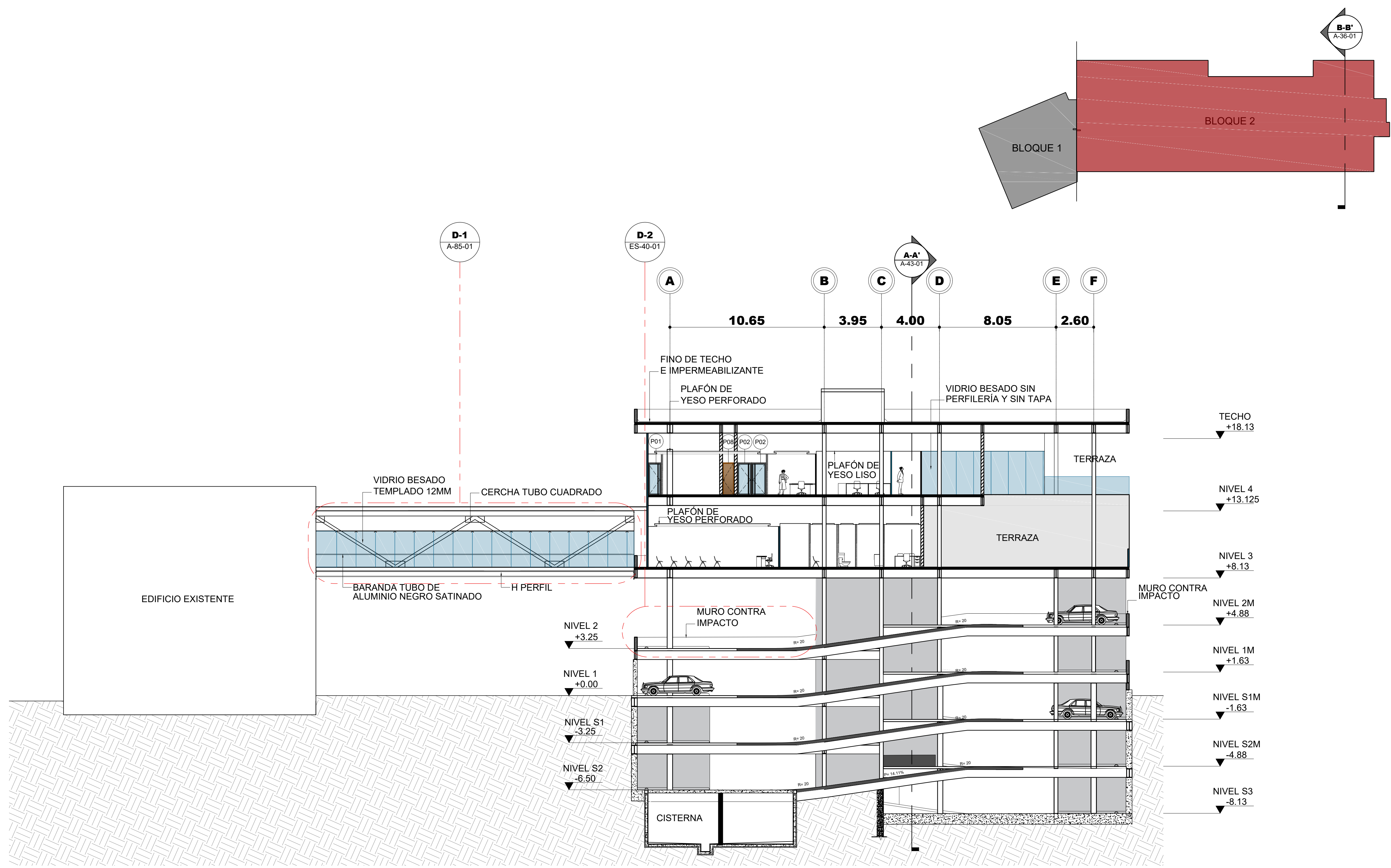

1 Sección Transversal B-B'
Esc. 1:150

- LEYENDA DE SÍMBOLOS
- | SÍMBOLO | DESCRIPCIÓN |
|---------|-----------------------------------|
| ▼ +0.00 | REPRESENTACIÓN DE NIVELES DE PISO |
| ⊕ | LLAMADO DE SECCIÓN |
| (P00) | ETIQUETA DE PUERTAS |
| (V00) | INDICACIÓN TIPOS DE VENTANAS |

ESCALA GRÁFICA 1:150

Notas: Todas las medidas están en metros, a menos que se indique lo contrario.

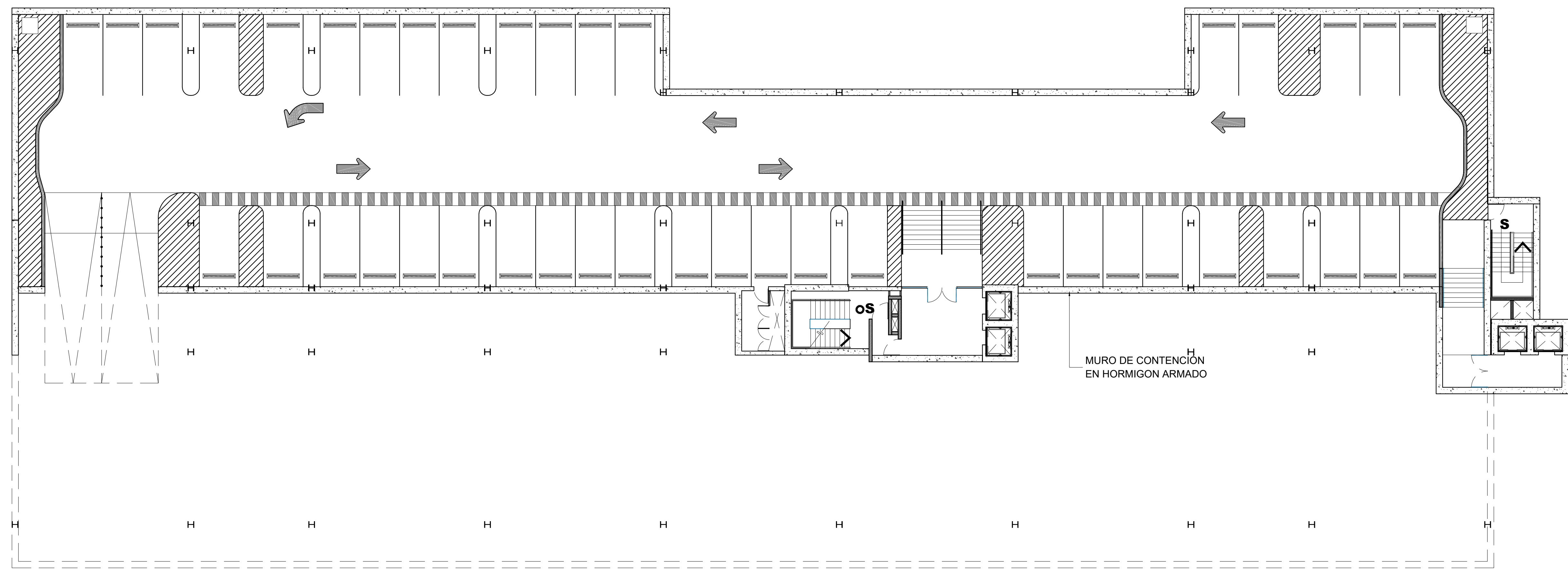
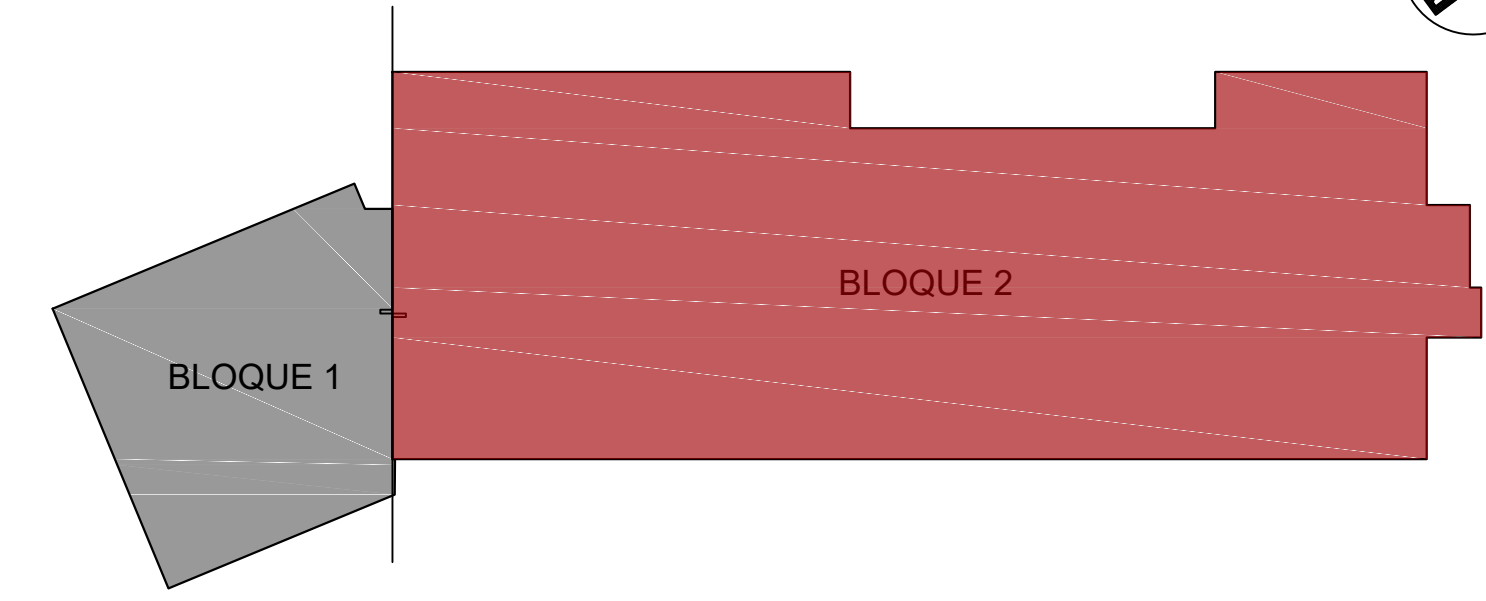

1 Planta Muros Bloque 2 - Sótano 3
Esc. 1:150

SIMBOLOGÍA MUROS

- Muro Panel de Yeso Impermeable
- Muro Mampostería Hormigón Acabado Hormigón Visto (Pañete)
- Muro de Hormigón Armado Estructural Acabado Hormigón Visto

ESCALA GRÁFICA 1:150

Notas: Todas las medidas están en metros, a menos que se indique lo contrario.

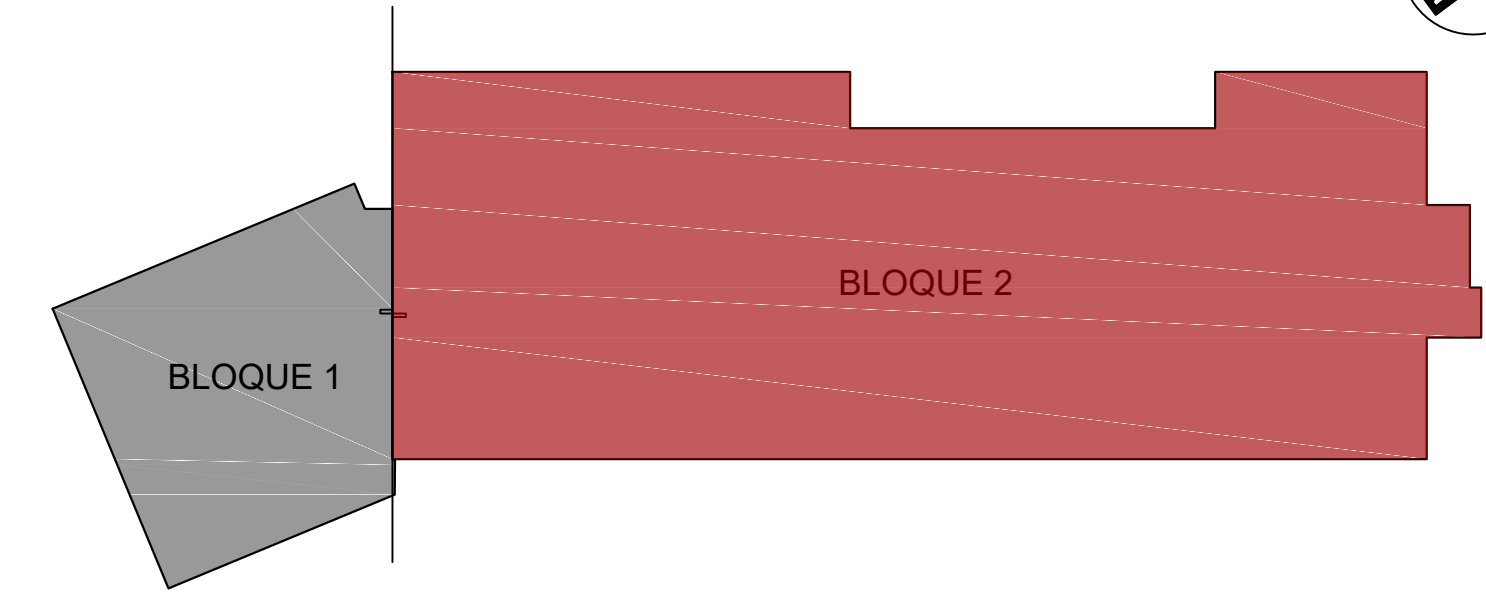

D-1
ES-40-01

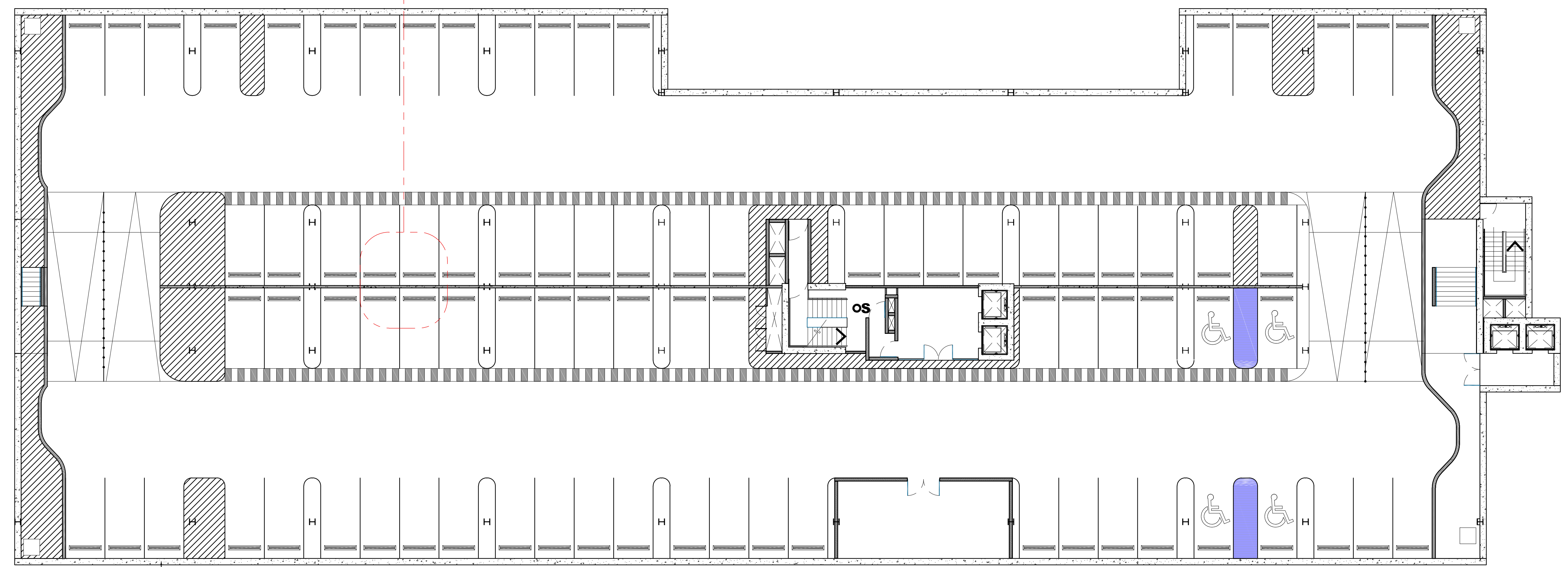

1 Planta Muros Bloque 2 - Sótano 2
Esc. 1:150

- SIMBOLOGÍA MUROS**
- Muro Panel de Yeso Impermeable
 - Muro Contra Impacto de Hormigón
 - Muro Mampostería Hormigón Acabado Hormigón Visto (Pañete)
 - Muro de Hormigón Armado Estructural Acabado Hormigón Visto

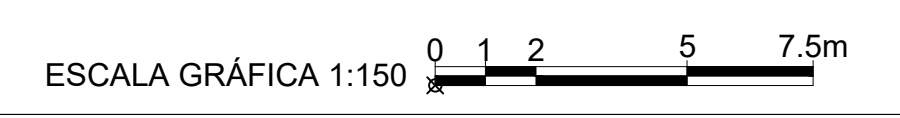

Notas: Todas las medidas están en metros, a menos que se indique lo contrario.

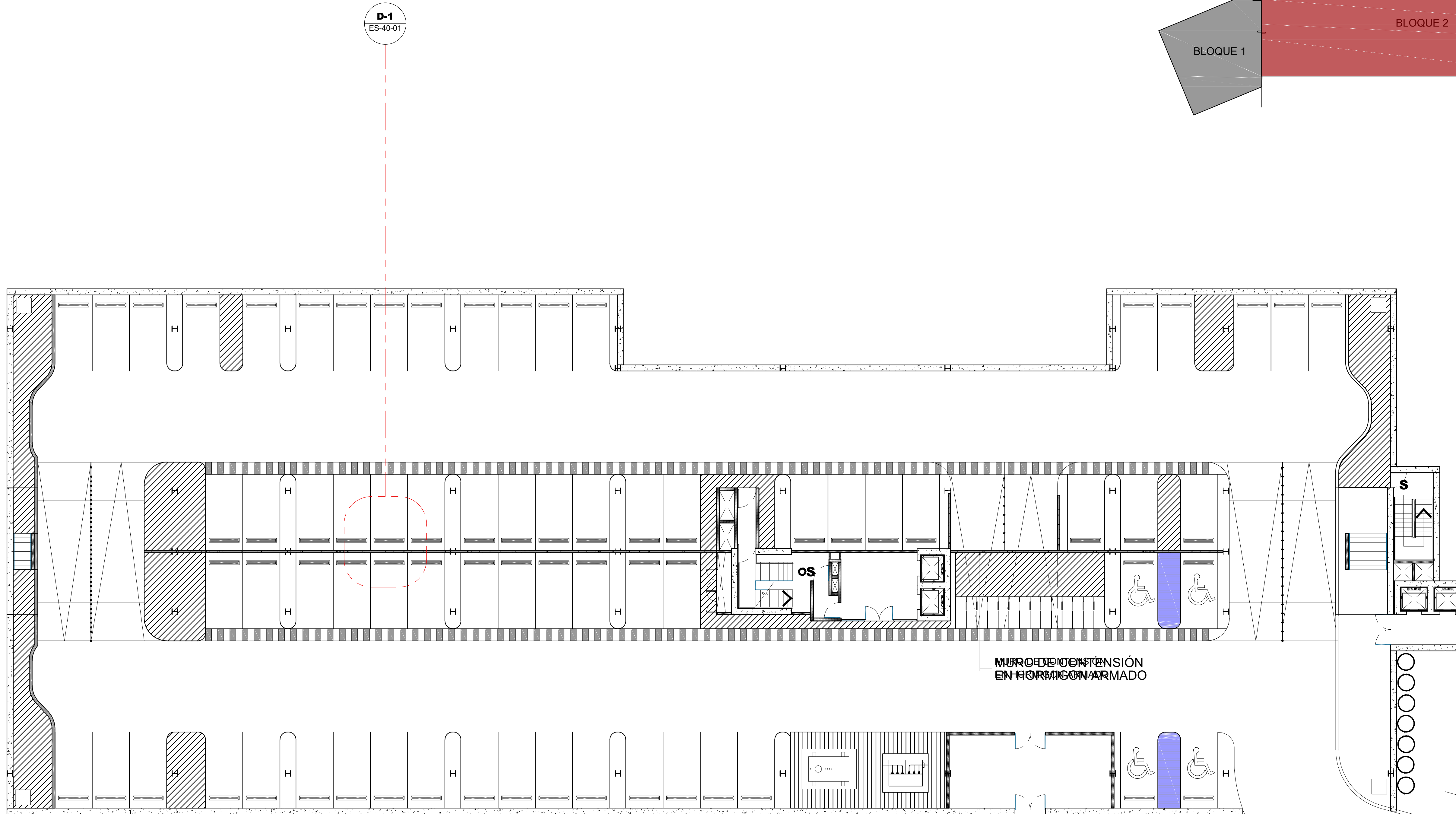

1 Planta Muros Bloque 2 - Sótano 1
Esc. 1:150

- SIMBOLOGÍA MUROS**
- Muro Panel de Yeso Impermeable
 - Muro Contra Impacto de Hormigón
 - Muro Mampostería Hormigón Acabado Hormigón Visto (Pañete)
 - Muro de Hormigón Armado Estructural Acabado Hormigón Visto

ESCALA GRÁFICA 1:150

Notas: Todas las medidas están en metros, a menos que se indique lo contrario.

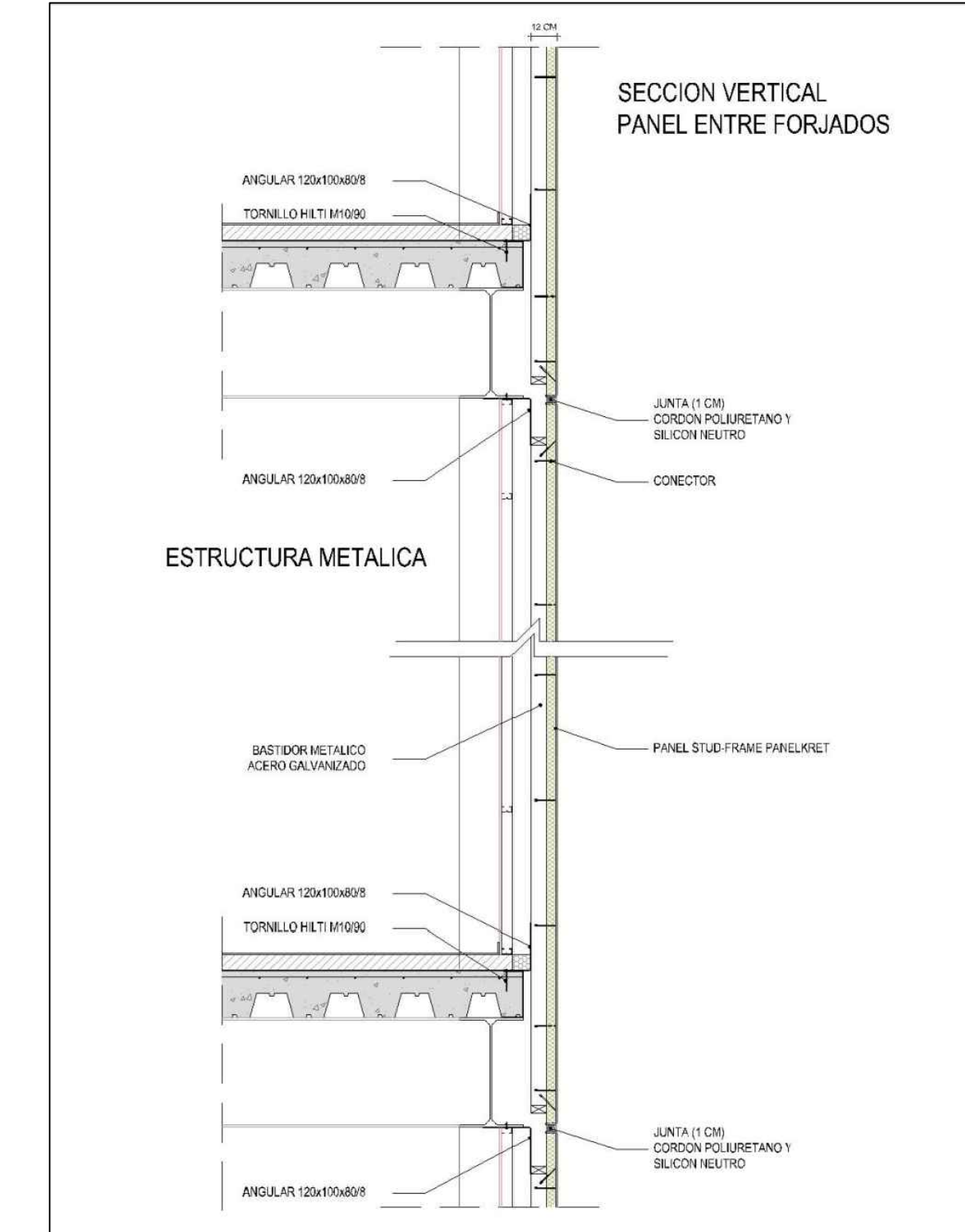
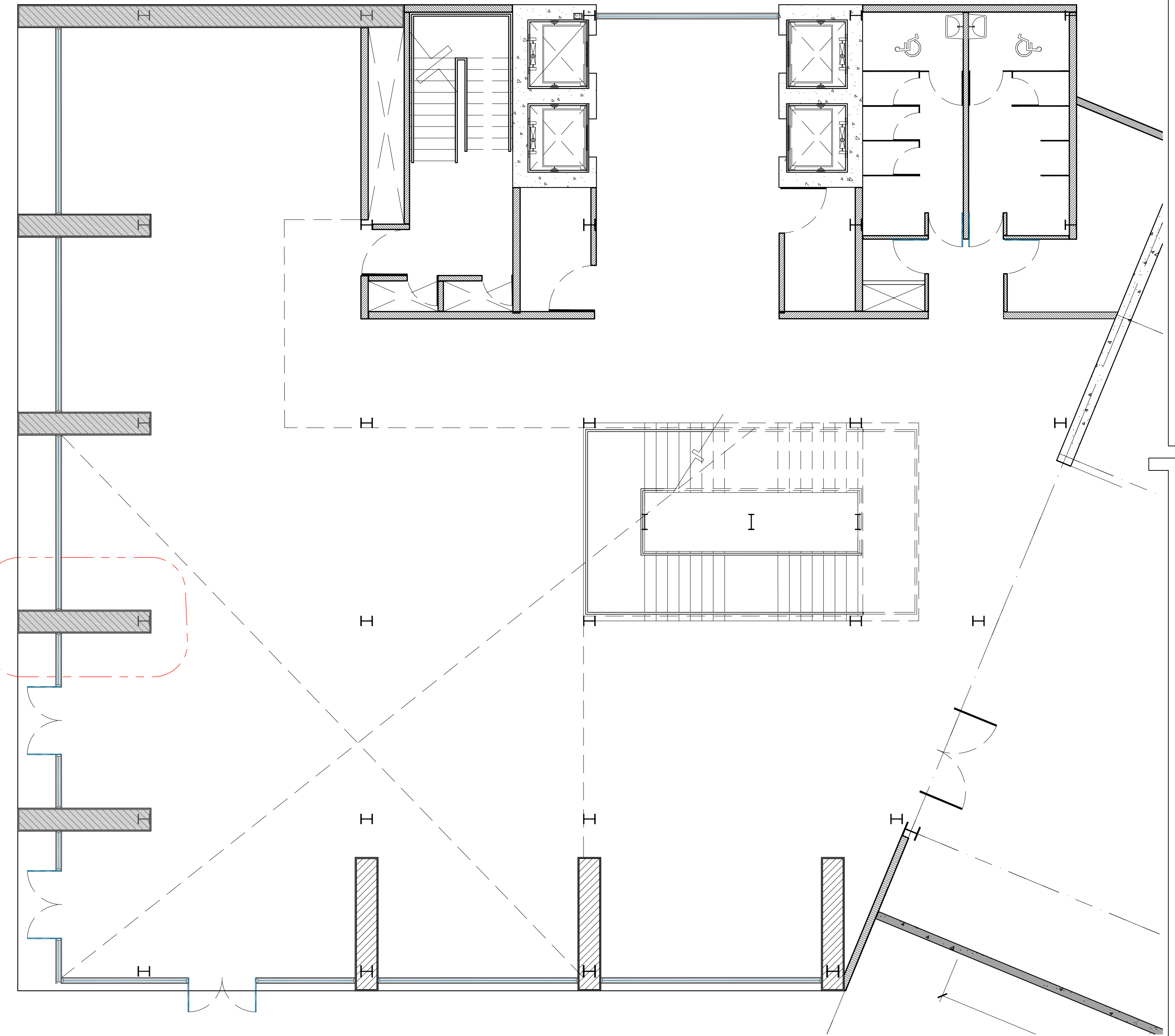
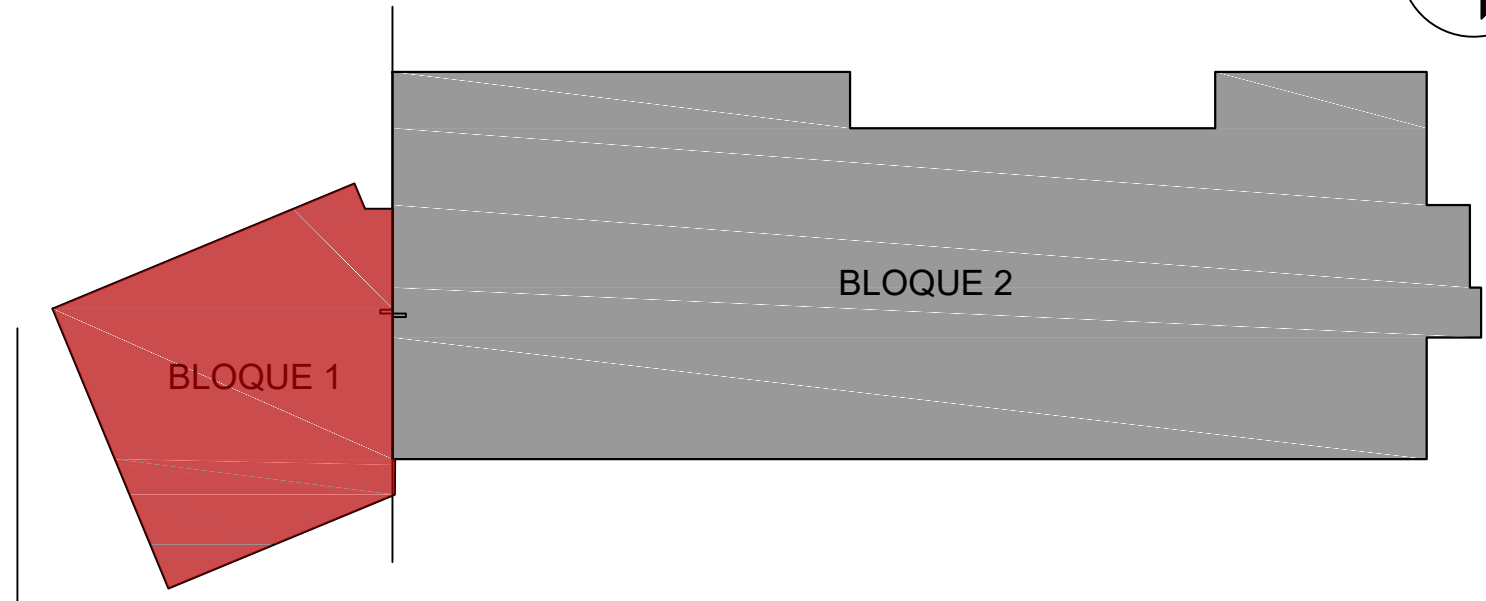
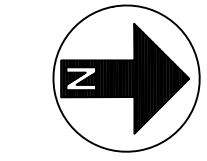

- (PanelKret + marco tubular)
- Ancho= 12cm (PanelKret 1cm + 3cm separación + 8cm marco)
- Peso: 45 Kg/m²

2 Detalle A

SIMBOLOGÍA MUROS

- Muro de Cemento Reforzado con Fibra de Vidrio (GRC)
- Muro Mampostería Hormigón Acabado Hormigón Visto (Pañete)
- Muro de Hormigón Armado Estructural Acabado Hormigón Visto
- Cerramiento en Vidrio Templado Flotante

1 Planta Muros Bloque 1 - Nivel 1
Esc. 1:75

ESCALA GRÁFICA 1:75 0 0.5 1 2m 3 3.75m

D-1
A-48-02

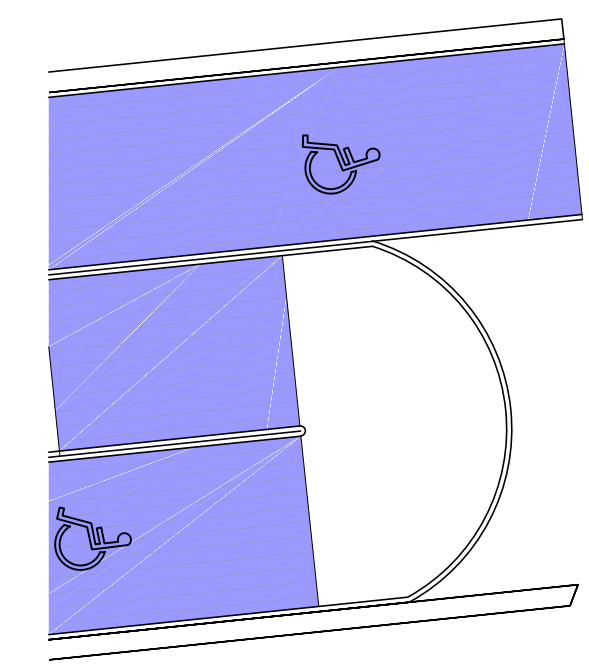

Notas: Todas las medidas están en metros, a menos que se indique lo contrario.

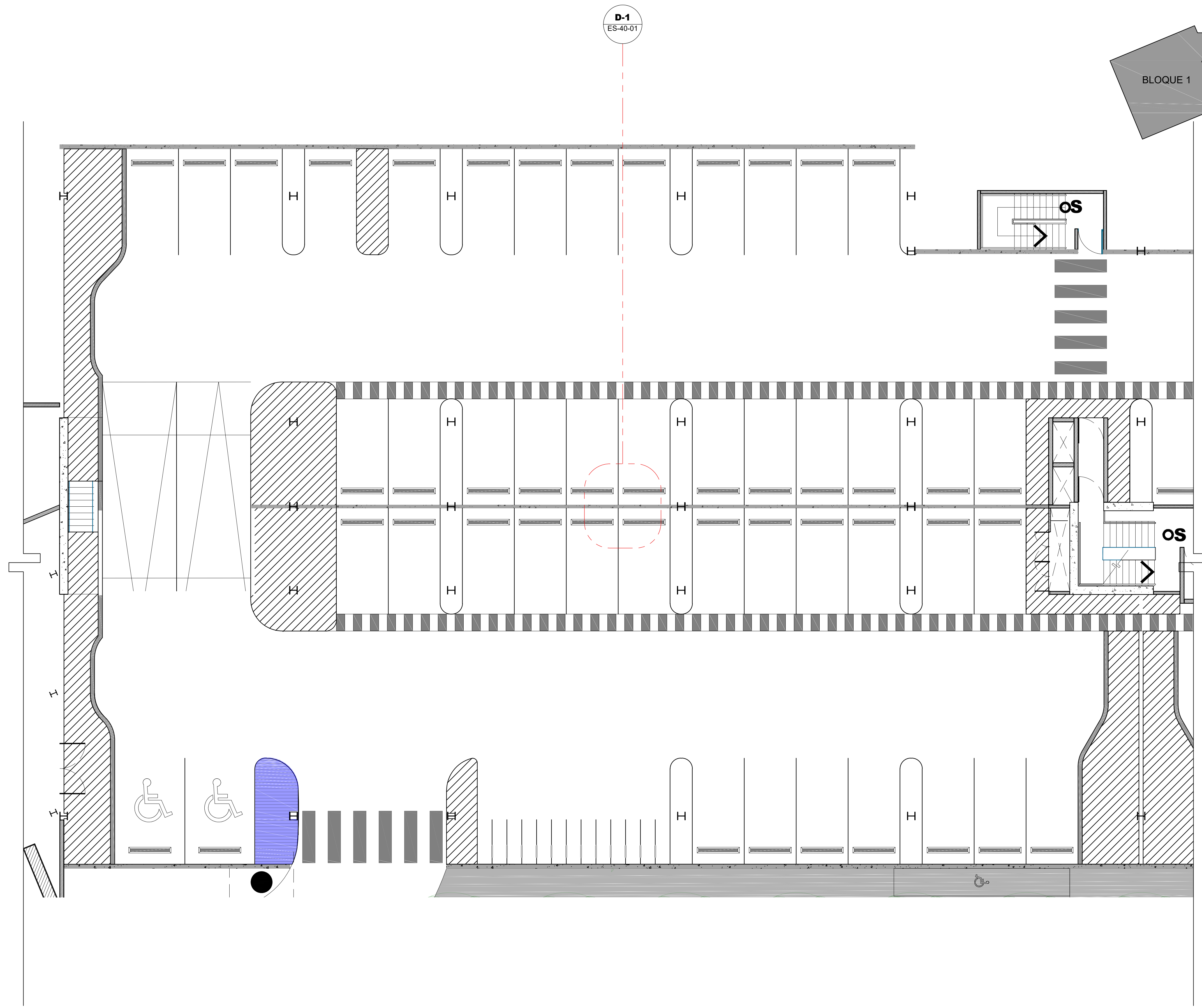

1 Planta Muros Bloque 2A- Nivel 1
Esc. 1:100

- SIMBOLOGÍA MUROS**
- Muro Panel de Yeso Impermeable
 - Muro Contra Impacto de Hormigón
 - Muro Mampostería Hormigón Acabado Hormigón Visto (Pañete)
 - Muro de Hormigón Armado Estructural Acabado Hormigón Visto

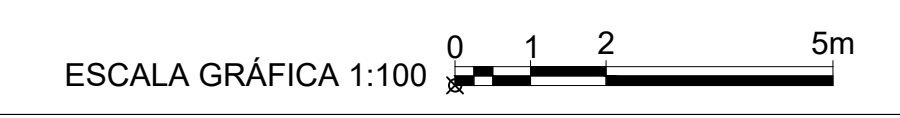

Notas: Todas las medidas están en metros, a menos que se indique lo contrario.



Notas: Todas las medidas están en metros, a menos que se indique lo contrario.

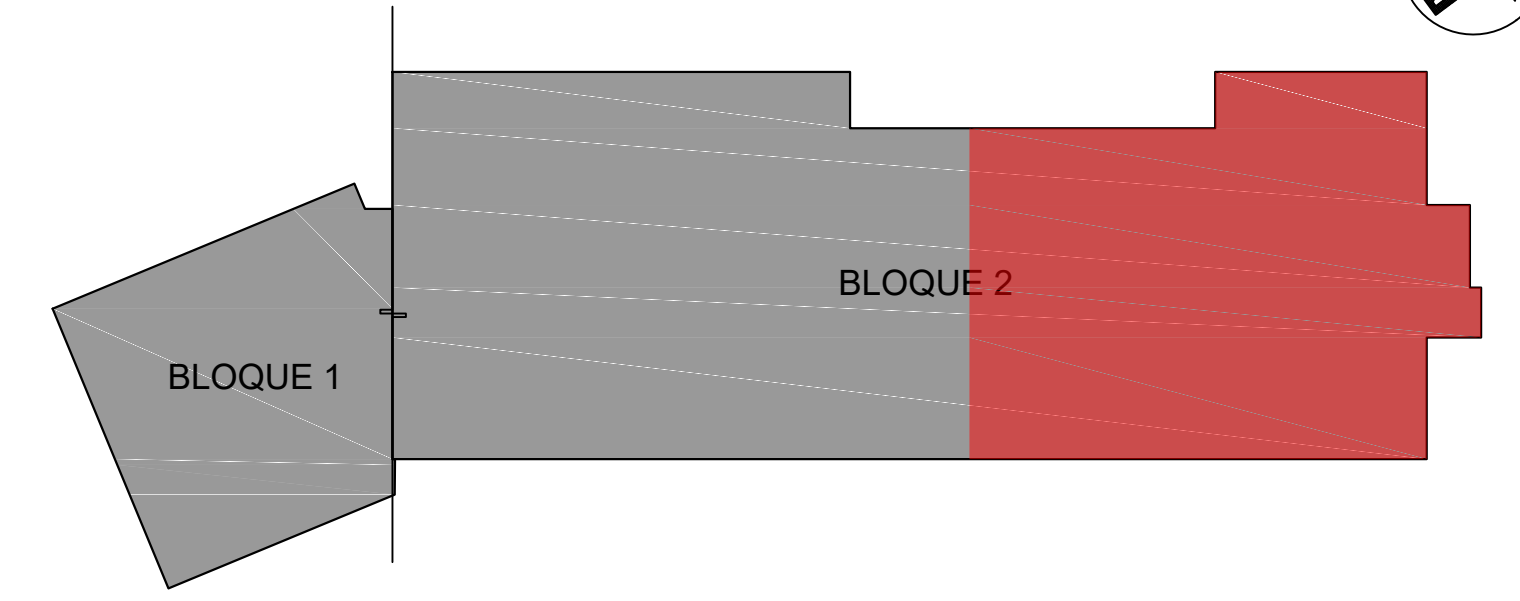
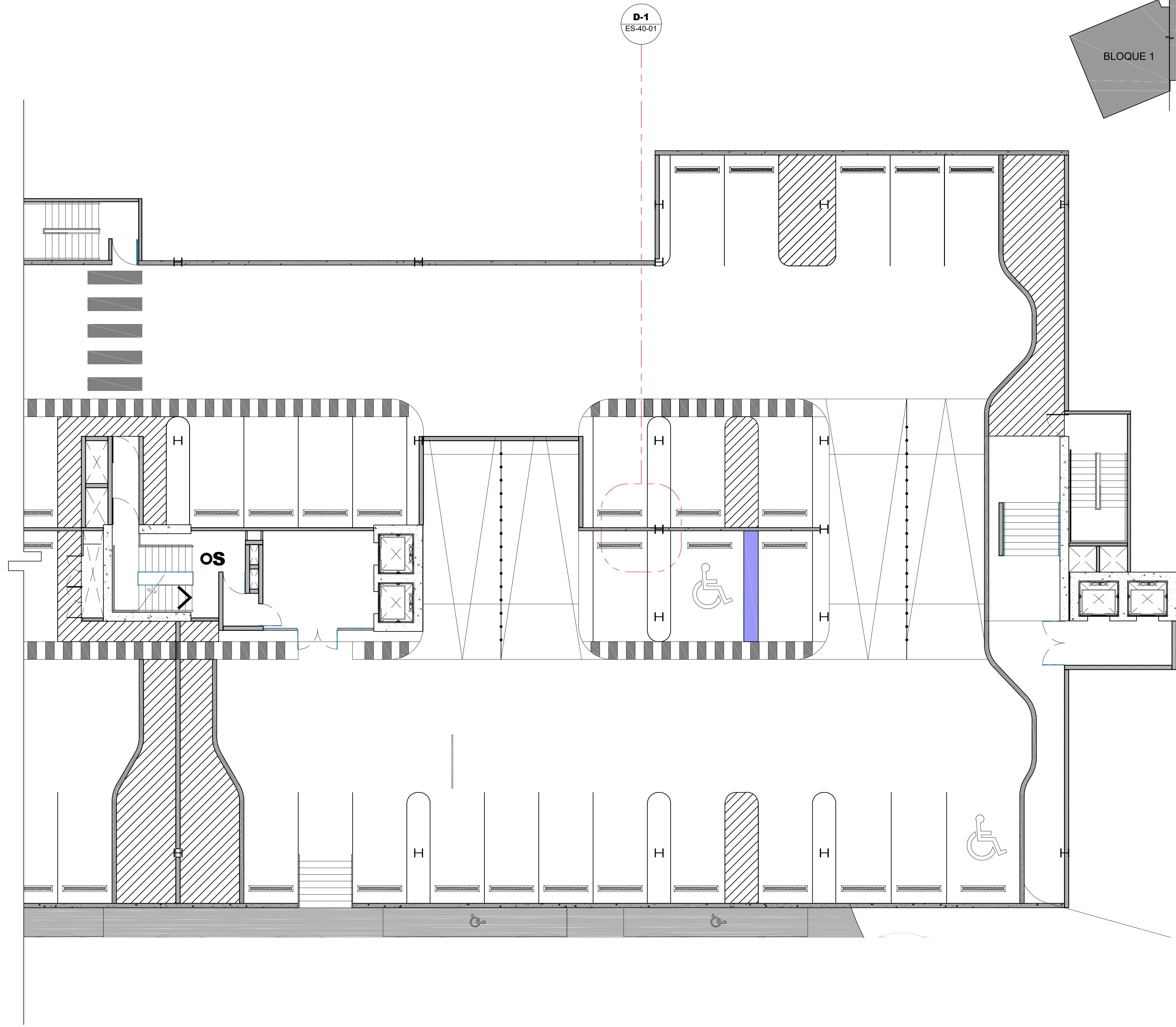

1 Planta Muros Bloque 2B - Nivel 1
Esc. 1:100

- SIMBOLOGÍA MUROS**
- Muro Panel de Yeso Impermeable
 - Muro Contra Impacto de Hormigón
 - Muro Mampostería Hormigón Acabado Hormigón Visto (Pañete)
 - Muro de Hormigón Armado Estructural Acabado Hormigón Visto

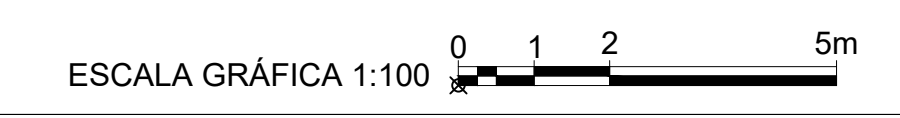

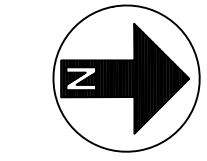

Notas: Todas las medidas están en metros, a menos que se indique lo contrario.

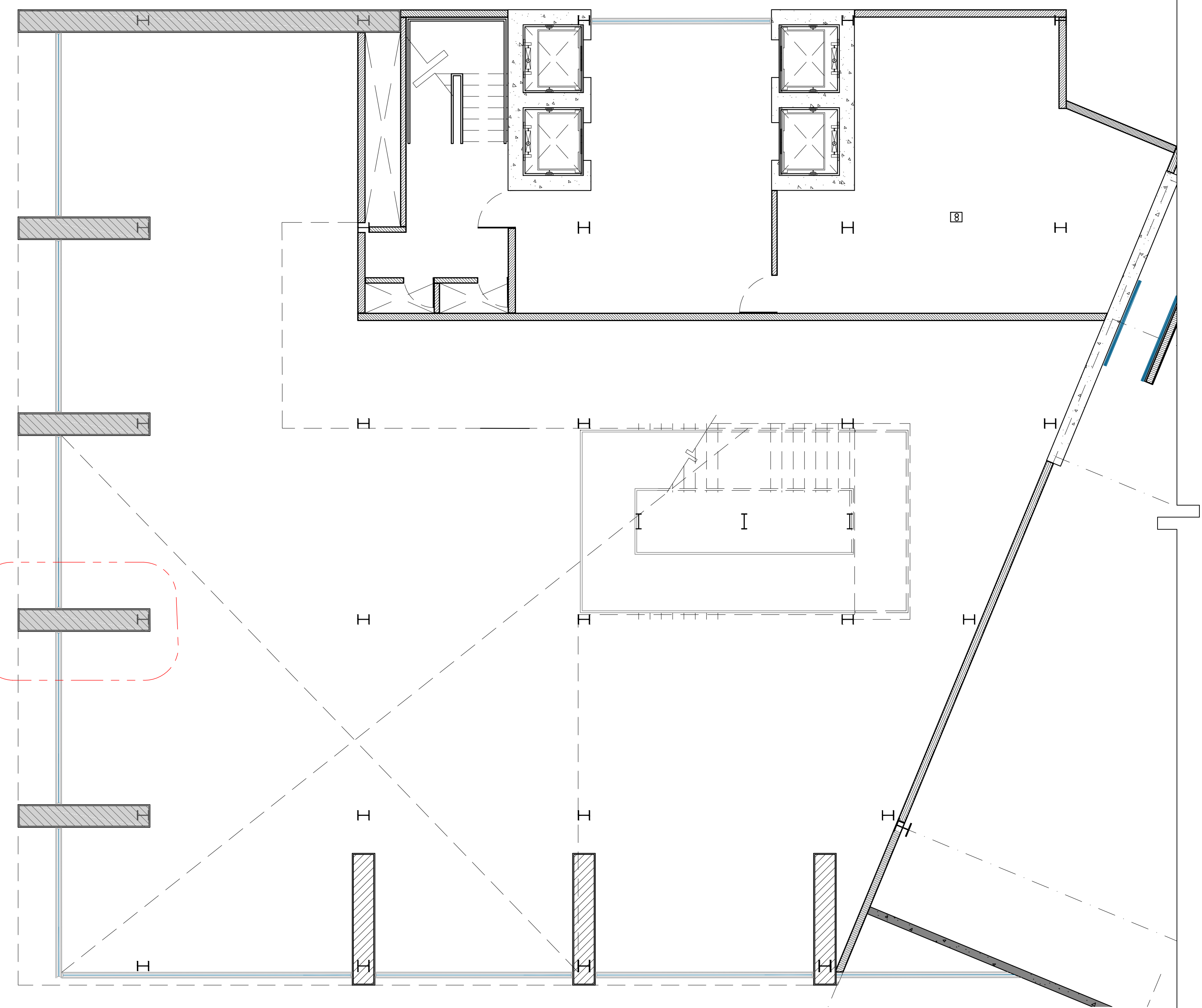
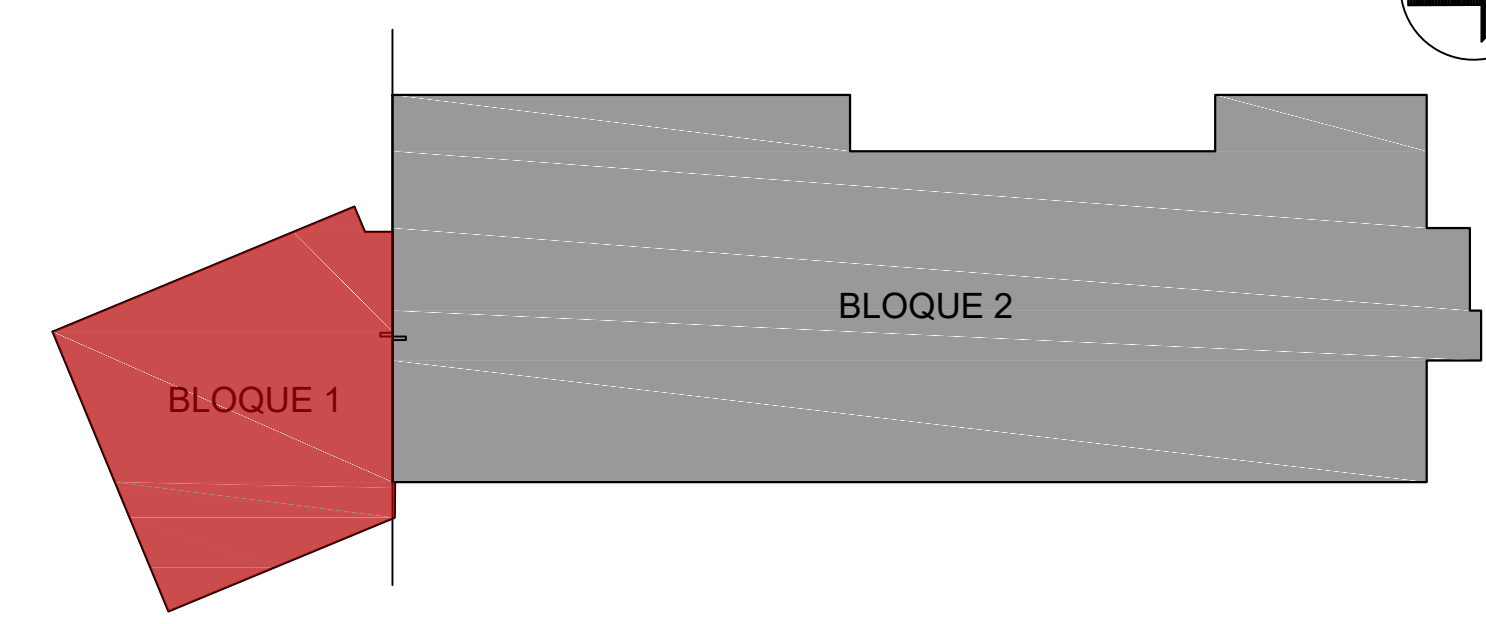

D-1
A-48-02

1 Planta Muros Bloque 1 - Nivel 2
Esc. 1:75

- SIMBOLOGÍA MUROS**
- Muro de Cemento Reforzado con Fibra de Vidrio (GRC)
 - Muro Mampostería Hormigón Acabado Hormigón Visto (Pañete)
 - Muro de Hormigón Armado Estructural Acabado Hormigón Visto
 - Cerramiento en Vidrio Templado Flotante

ESCALA GRÁFICA 1:75

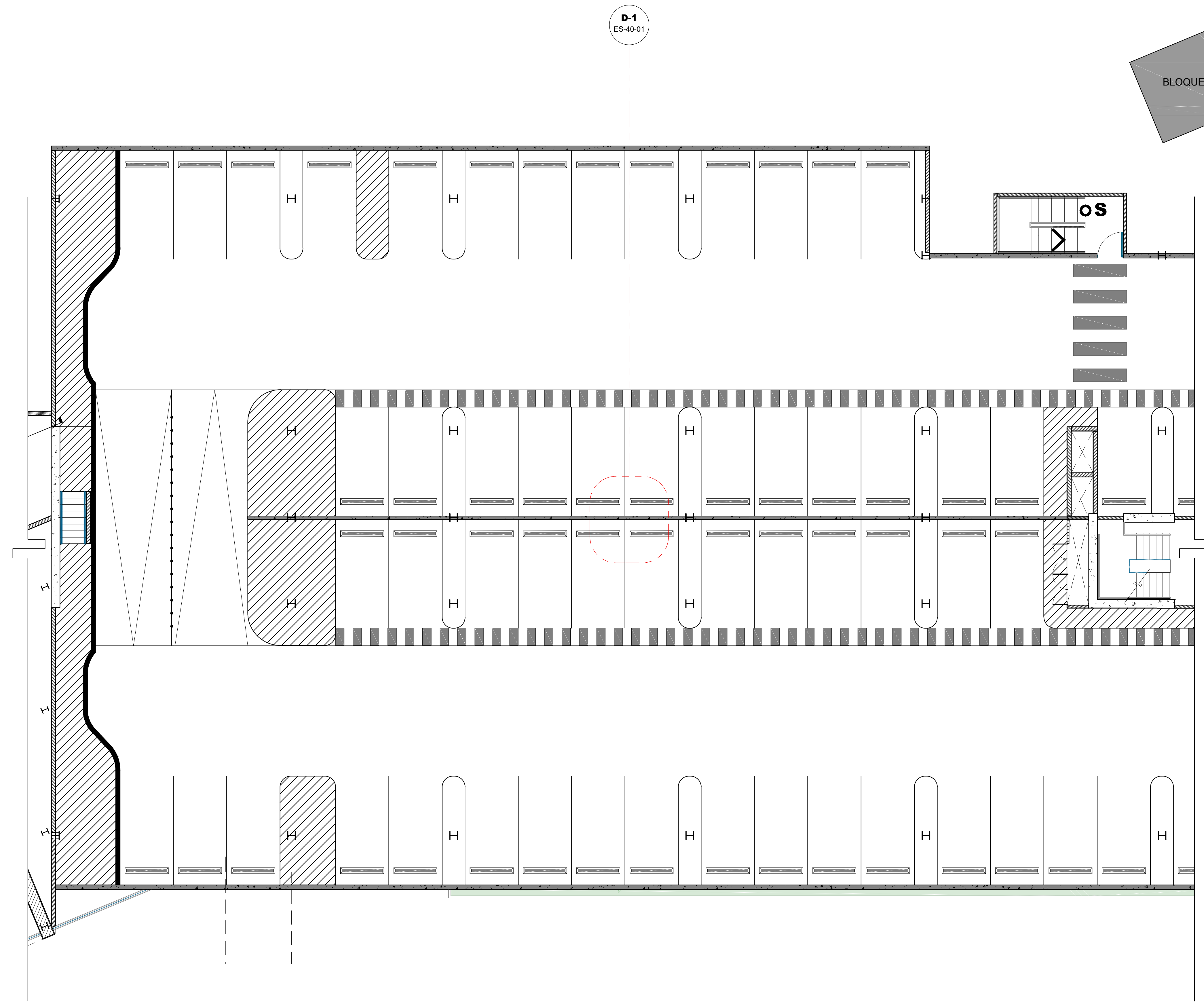
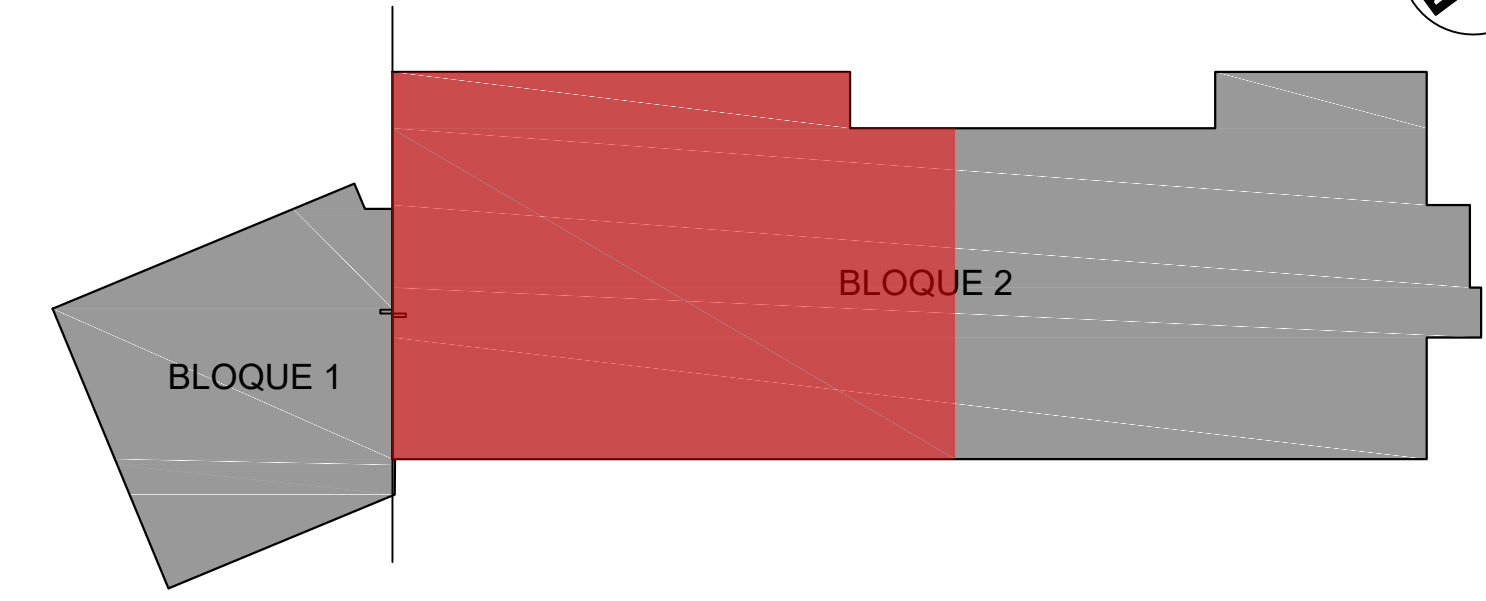

1 Planta Muros Bloque 2A - Nivel 2
Esc. 1:100

- SIMBOLOGÍA MUROS**
- Muro Panel de Yeso
 - Muro Contra Impacto de Hormigón
 - Muro Mampostería Hormigón Acabado Hormigón Visto (Pañete)
 - Muro de Hormigón Armado Estructural Acabado Hormigón Visto

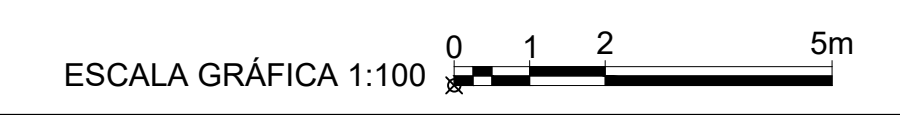

Notas: Todas las medidas están en metros, a menos que se indique lo contrario.

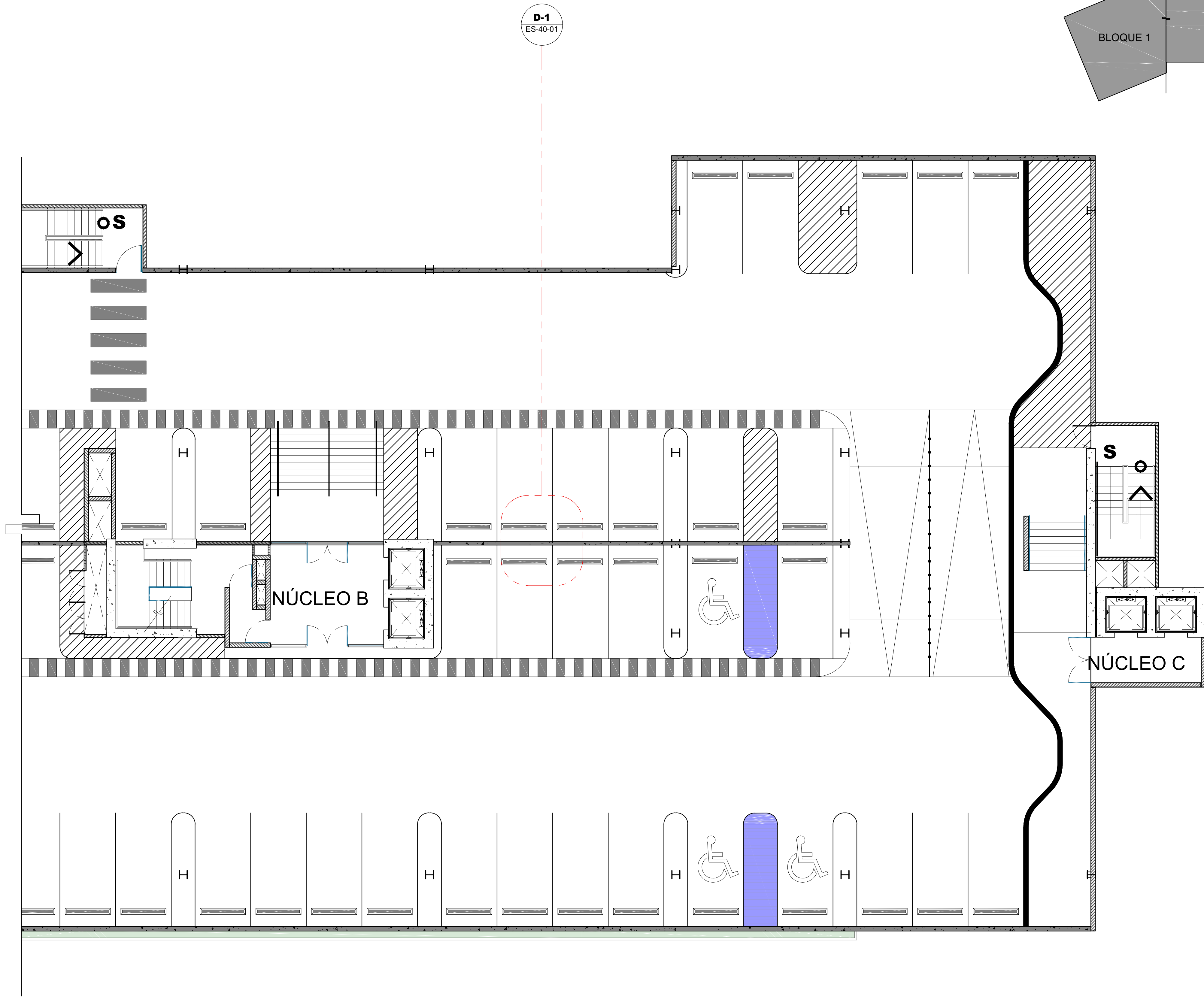
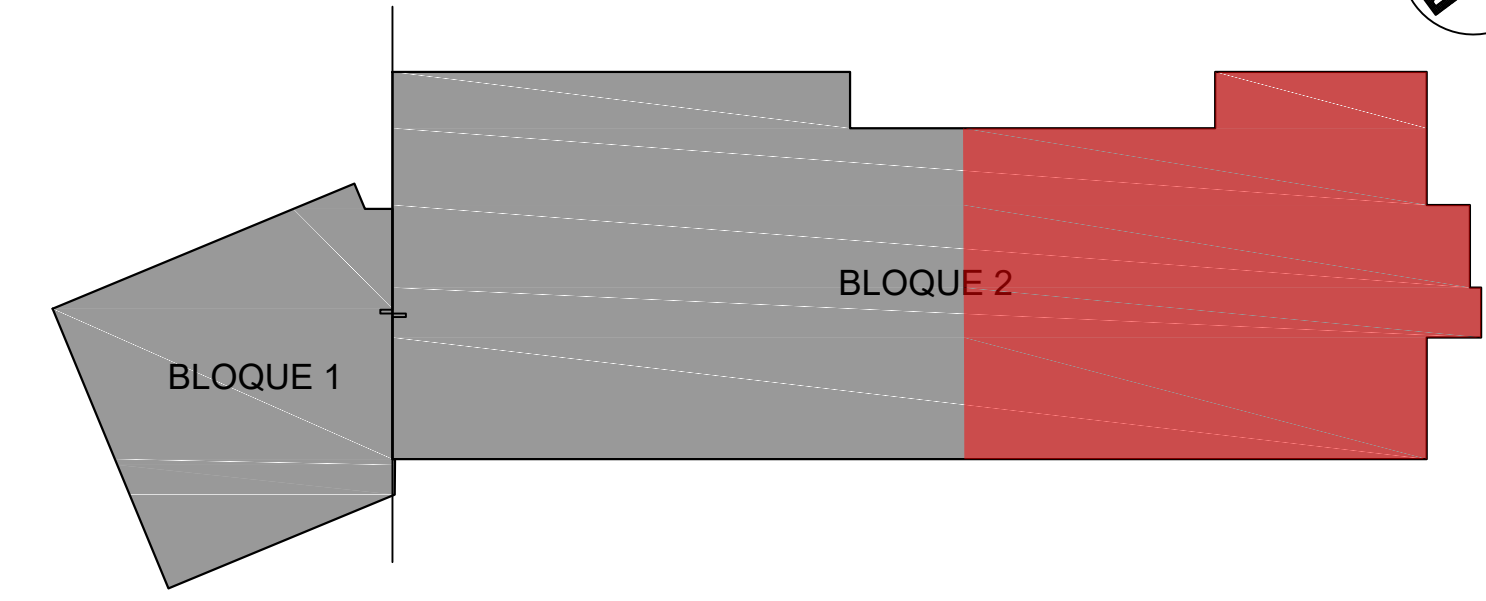

1 Planta Muros Bloque 2B - Nivel 2
Esc. 1:100

SIMBOLOGÍA MUROS

	Muro Panel de Yeso
	Muro Contra Impacto de Hormigón
	Muro Mampostería Hormigón Acabado Hormigón Visto (Pañete)
	Muro de Hormigón Armado Estructural Acabado Hormigón Visto

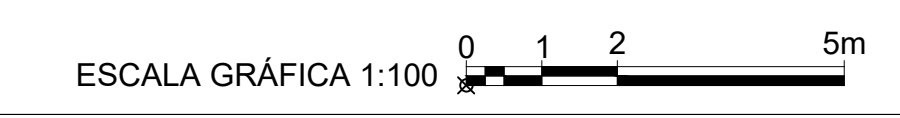

Notas: Todas las medidas están en metros, a menos que se indique lo contrario.

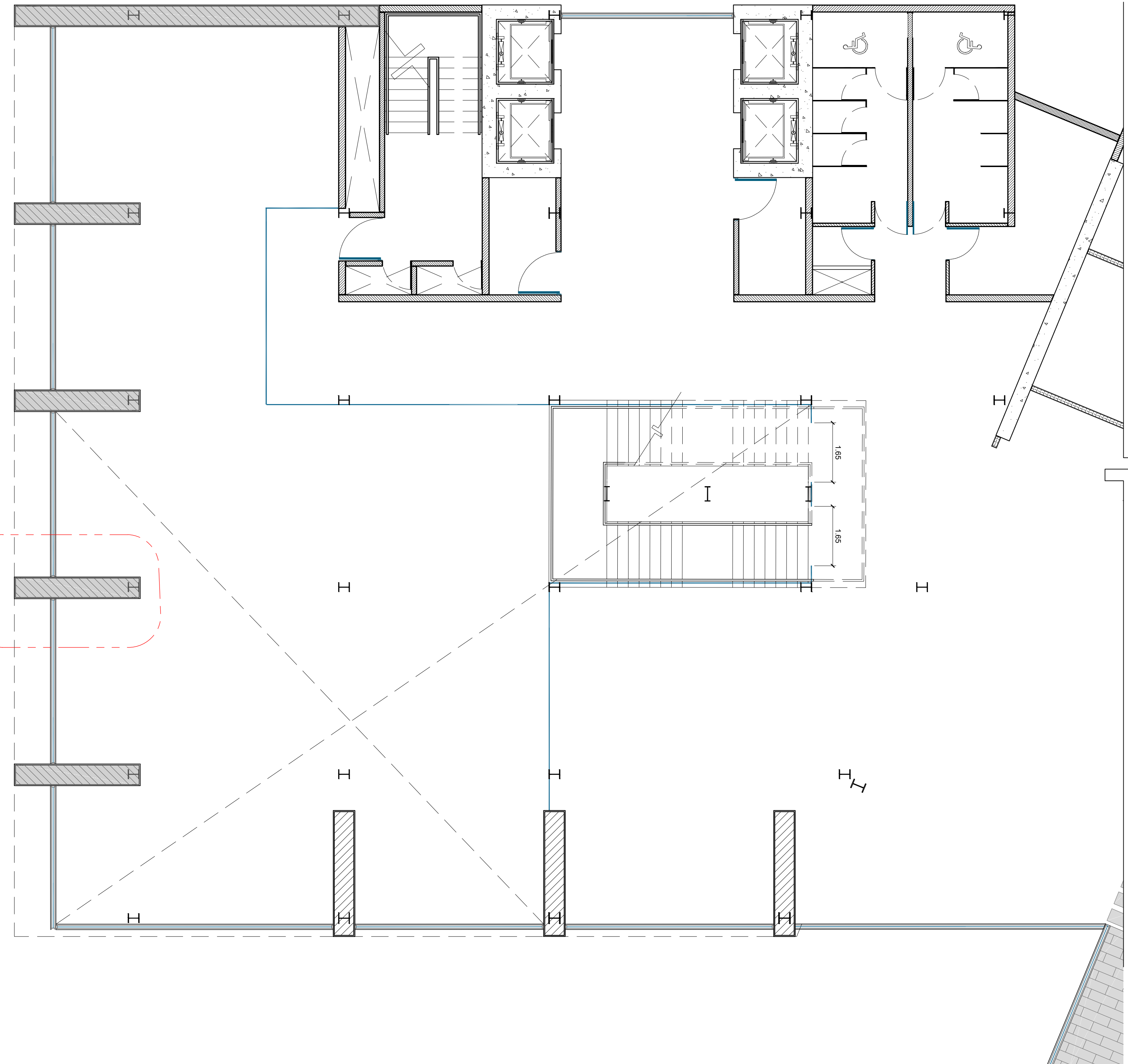
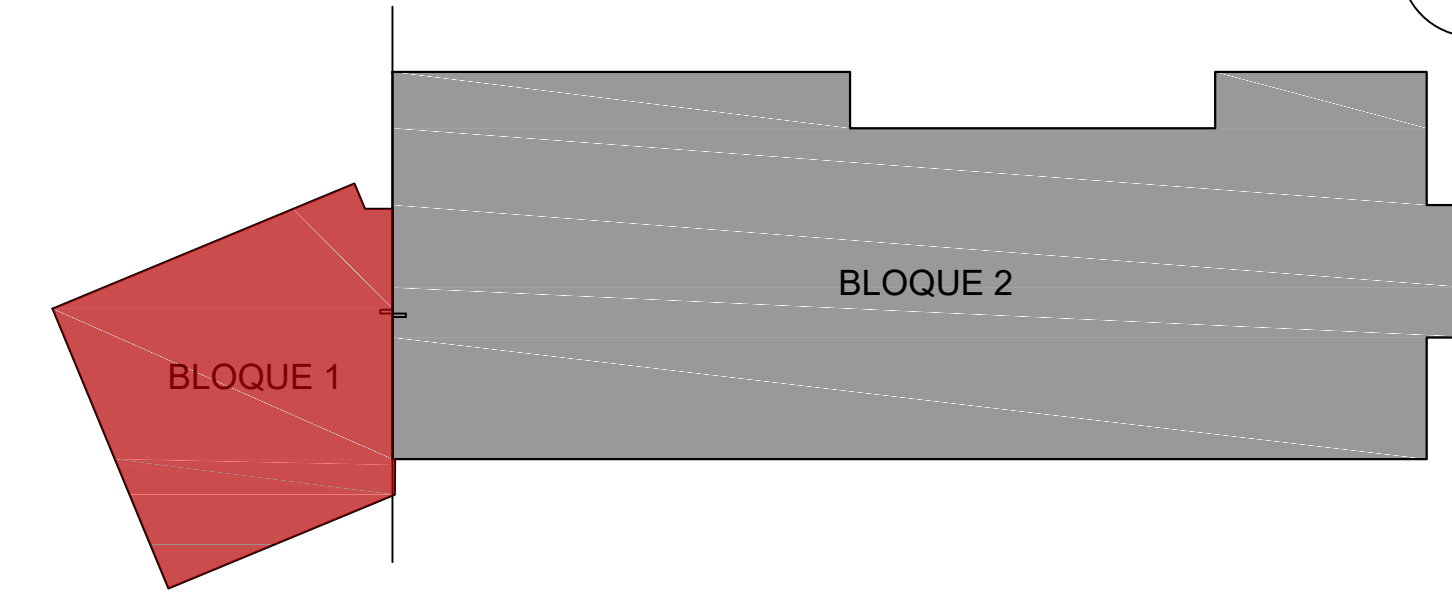
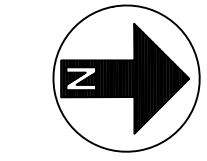

D-3
A-48-02

1 Planta Muros Bloque 1 - Nivel 3
Esc. 1:75

- SIMBOLOGÍA MUROS**
- Muro Panel de Yeso
 - Muro de Cemento Reforzado con Fibra de Vidrio (GRC)
 - Muro Mampostería Hormigón Acabado Hormigón Visto (Pañete)
 - Muro de Hormigón Armado Estructural Acabado Hormigón Visto
 - Cerramiento en Vidrio Templado Flotante
 - Divisiones Interiores Panel de Vidrio Templado Flotante

ESCALA GRÁFICA 1:75

Notas: Todas las medidas están en metros, a menos que se indique lo contrario.

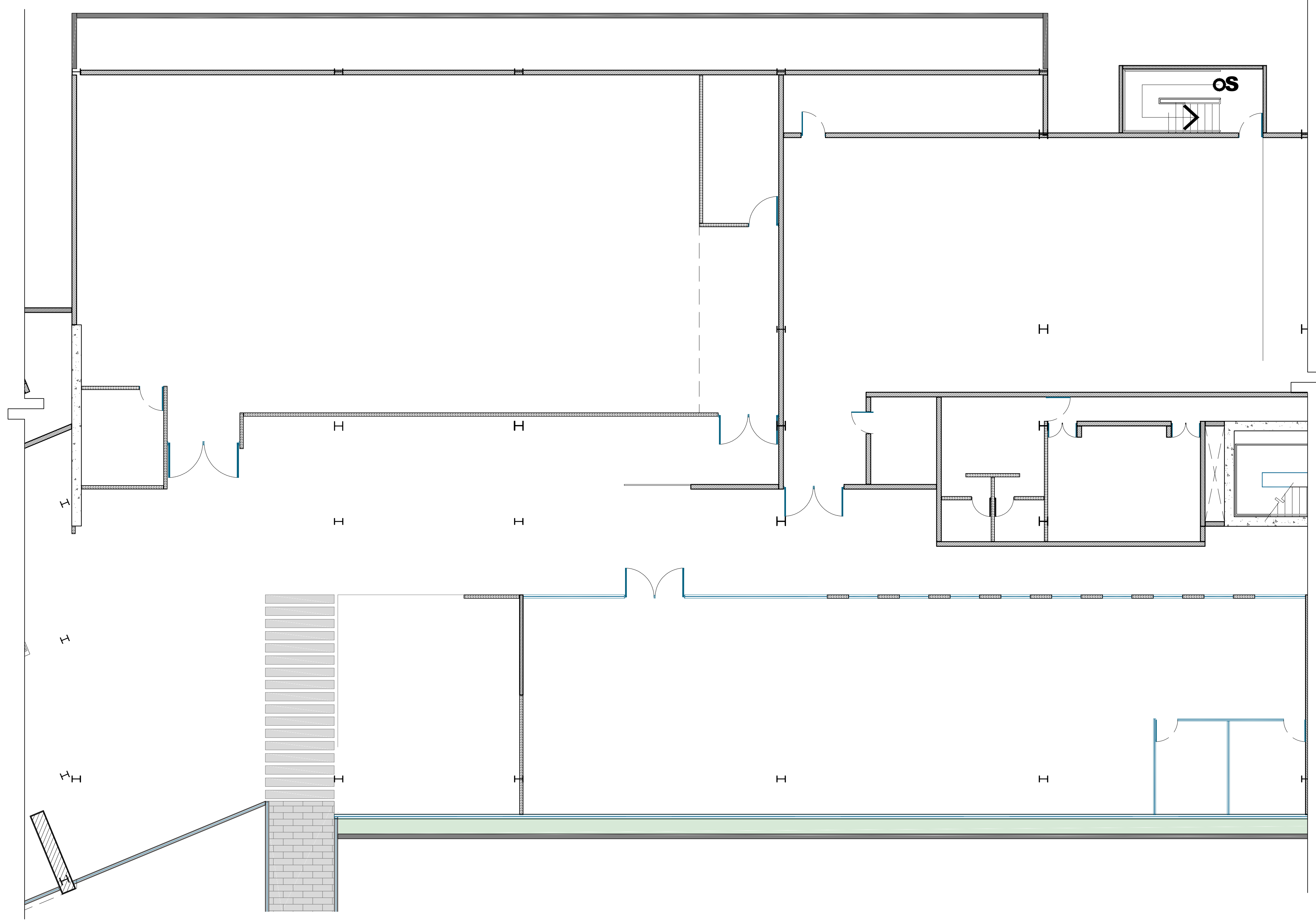
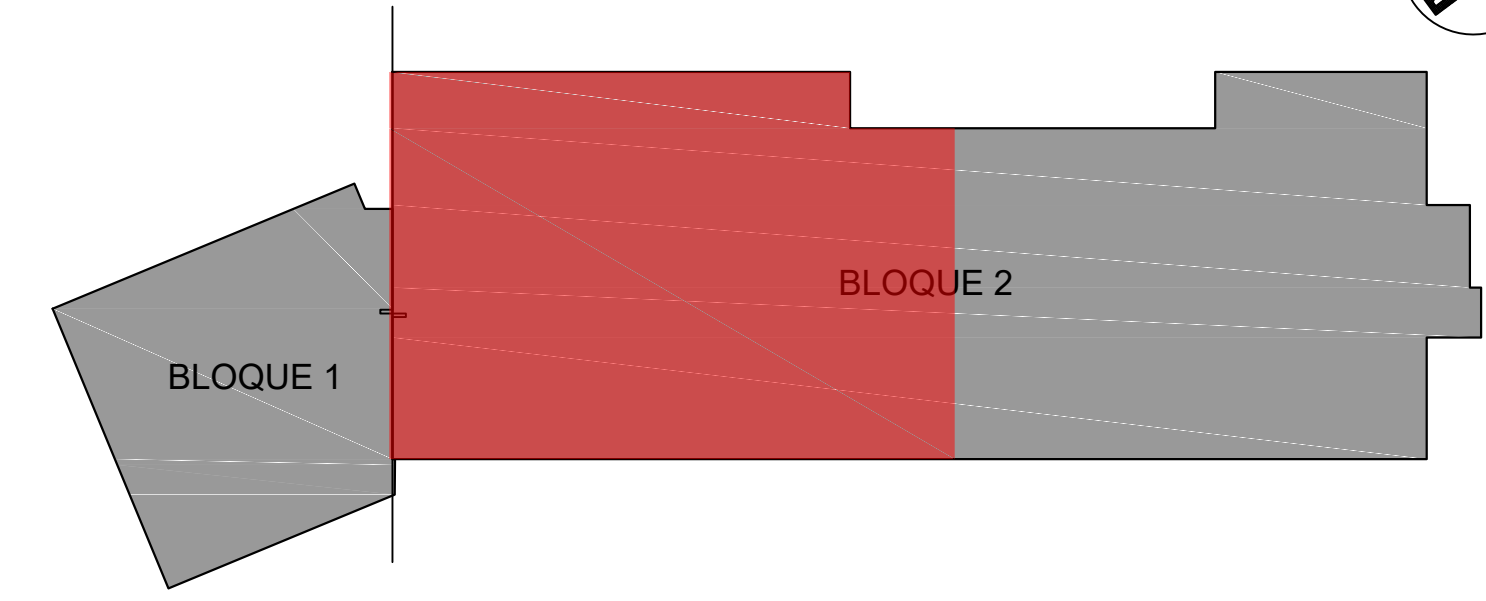

1 Planta Muros Bloque 2A - Nivel 3
Esc. 1:100

- SIMBOLOGÍA MUROS**
- Muro Panel de Yeso
 - Muro Mampostería Hormigón Acabado Hormigón Visto (Pañete)
 - Muro de Hormigón Armado Estructural Acabado Hormigón Visto
 - Cerramiento en Vidrio Templado Flotante
 - Divisiones Interiores Panel de Vidrio Templado Flotante
 - Muros Bajos

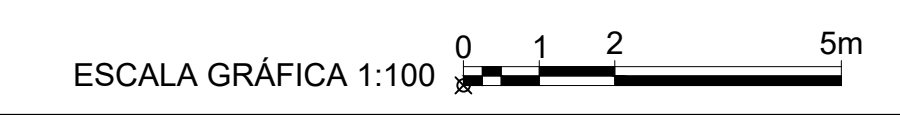

Notas: Todas las medidas están en metros, a menos que se indique lo contrario.

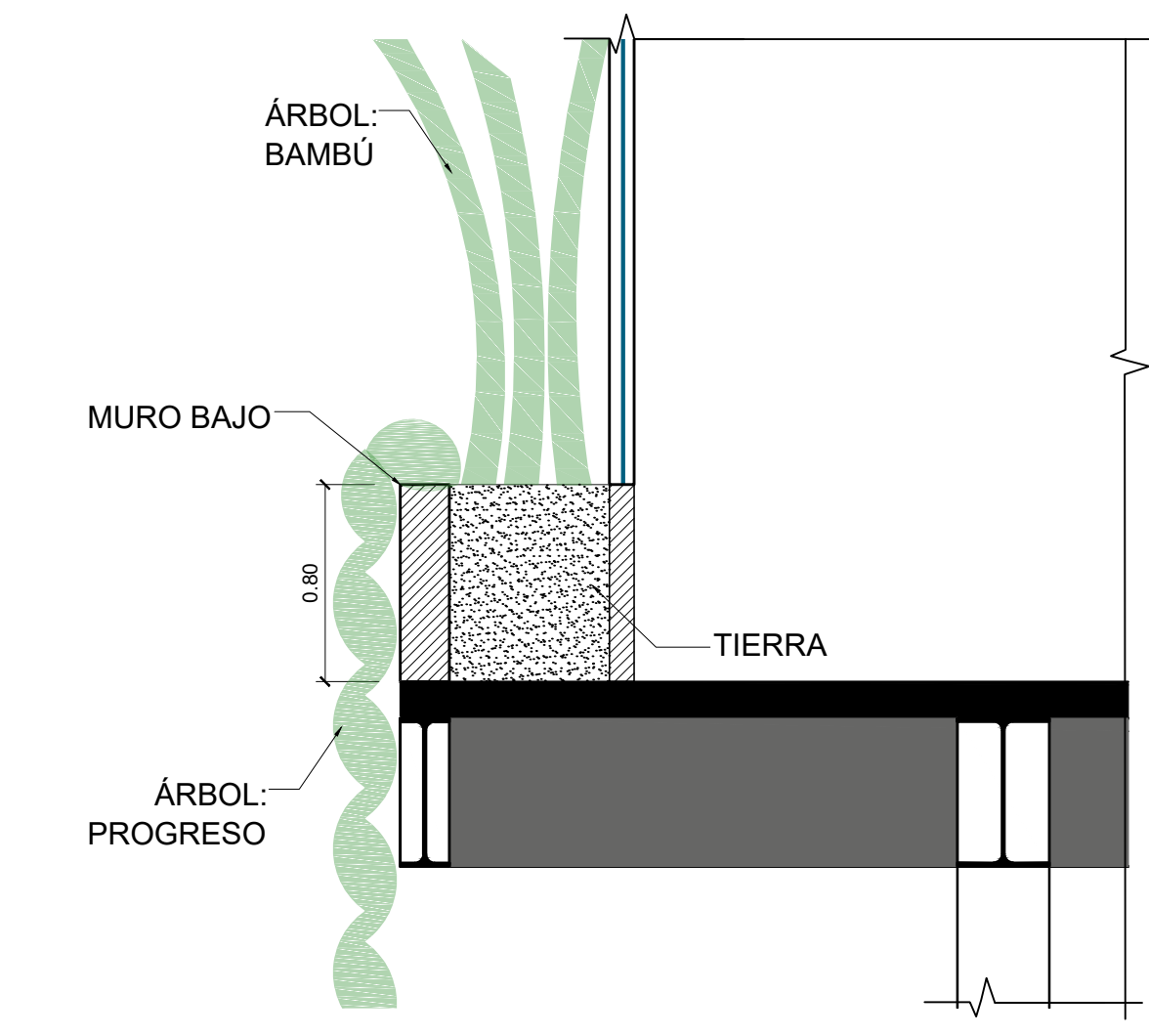
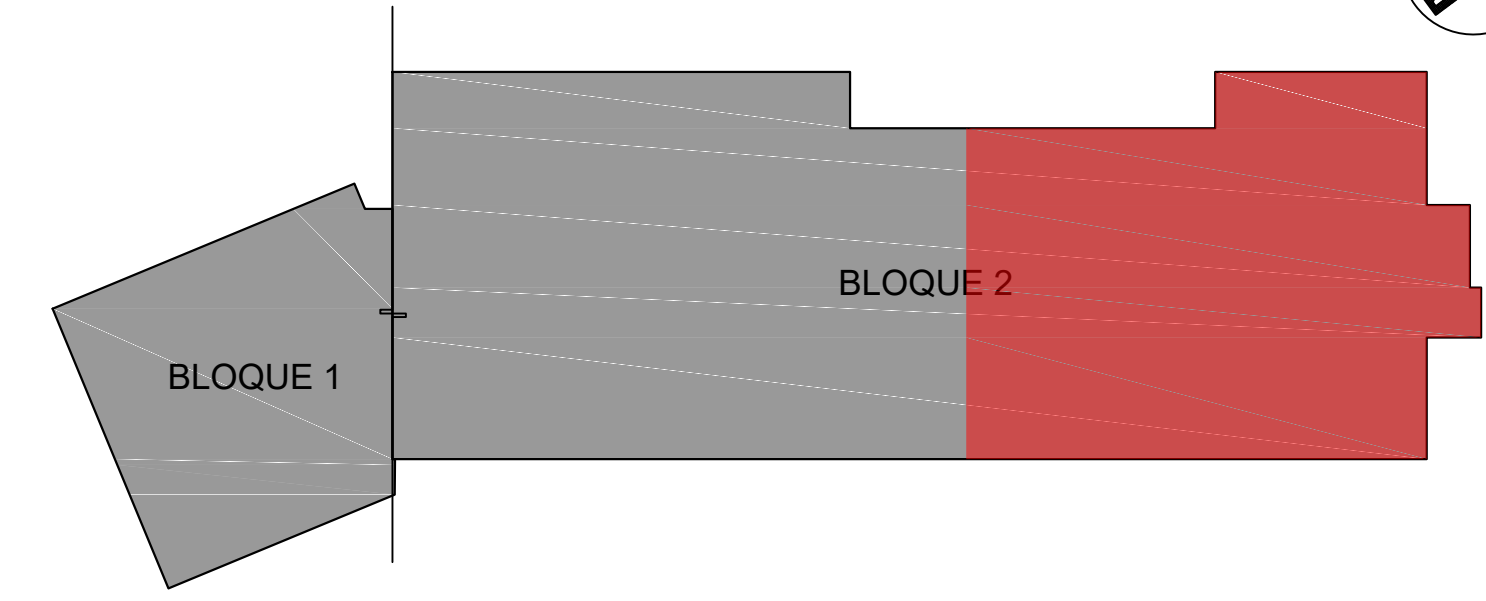

2 Detalle 1
Esc. 1:30

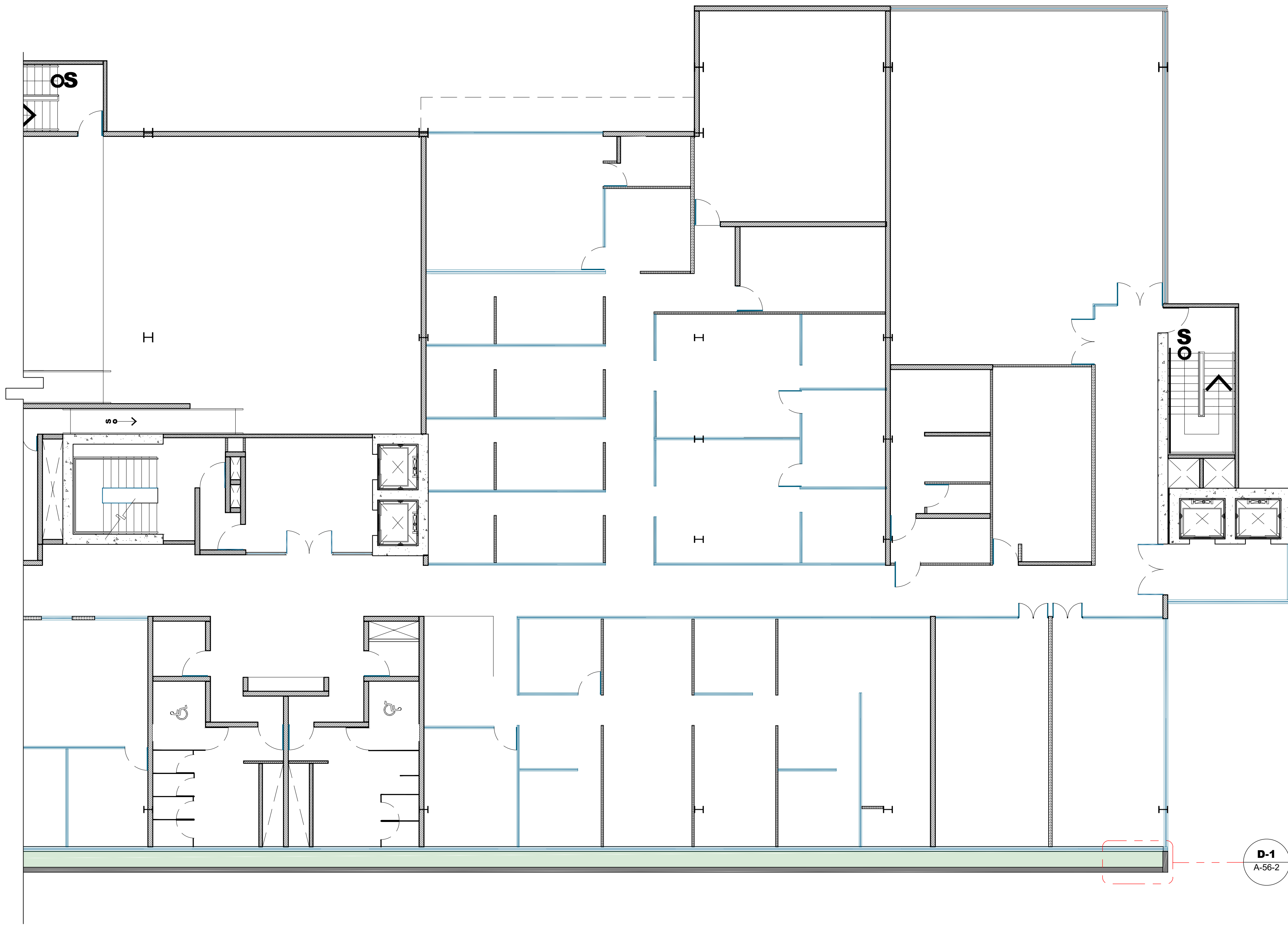

1 Planta Muros Bloque 2B - Nivel 3
Esc. 1:100

D-1
A-56-2

- SIMBOLOGÍA MUROS**
- Muro Panel de Yeso
 - Muro Mampostería Hormigón Acabado Hormigón Visto (Pañete)
 - Muro de Hormigón Armado Estructural Acabado Hormigón Visto
 - Cerramiento en Vidrio Templado Flotante
 - Divisiones Interiores Panel de Vidrio Templado Flotante
 - Muros Bajos

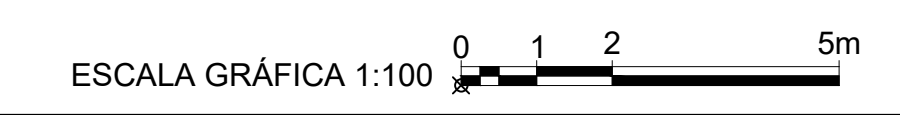

Notas: Todas las medidas están en metros, a menos que se indique lo contrario.

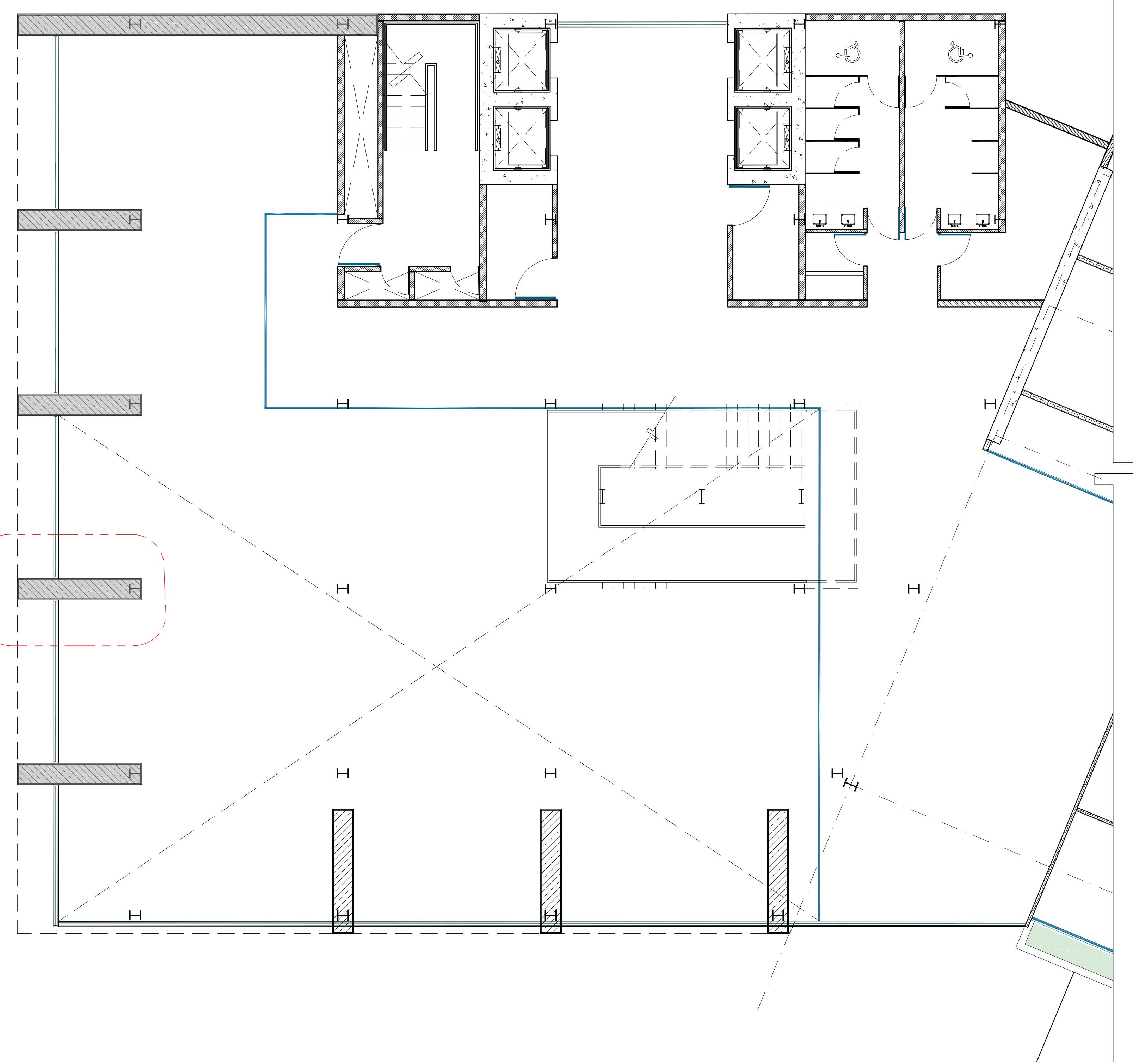
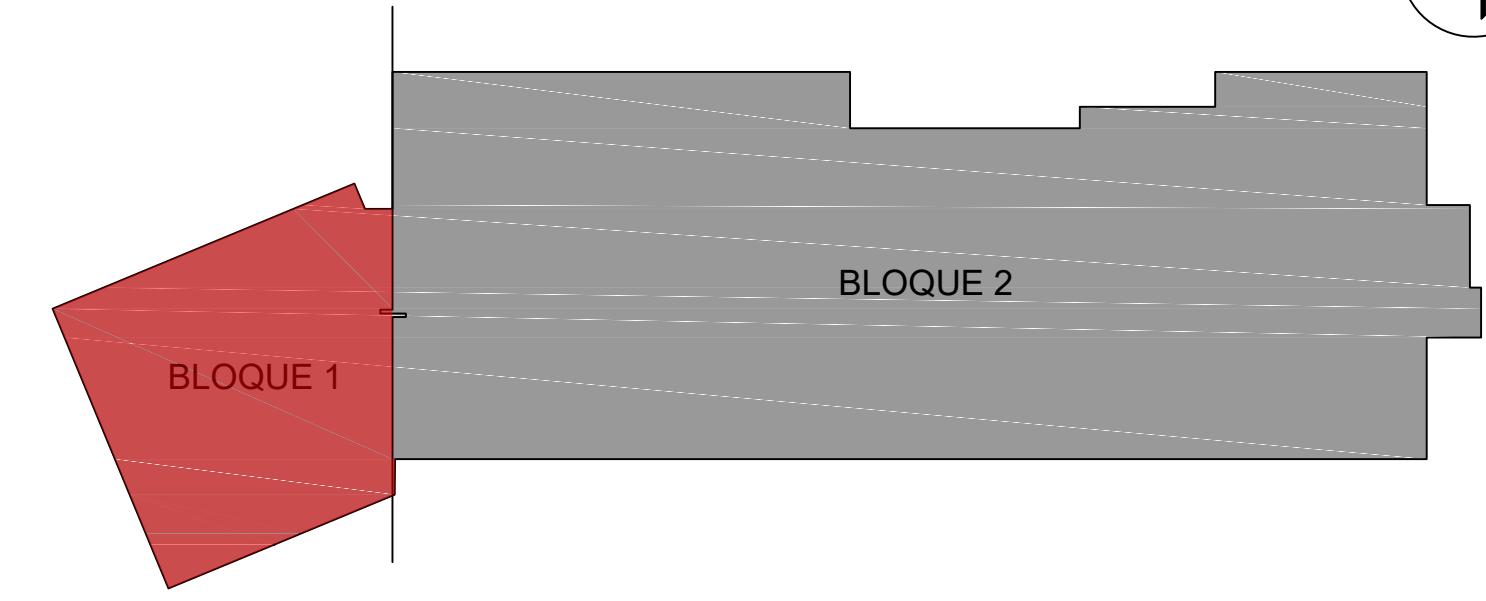
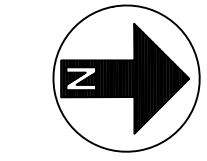

D-1
A-48-02

1 Planta Muros Bloque 1- Nivel 4
Esc. 1:75

SIMBOLOGÍA MUROS

	Muro Panel de Yeso
	Muro de Cemento Reforzado con Fibra de Vidrio (GRC)
	Muro Mampostería Hormigón Acabado Hormigón Visto (Pañete)
	Muro de Hormigón Armado Estructural Acabado Hormigón Visto
	Cerramiento en Vidrio Templado Flotante
	Divisiones Interiores Panel de Vidrio Templado Flotante

ESCALA GRÁFICA 1:75

Notas: Todas las medidas están en metros, a menos que se indique lo contrario.

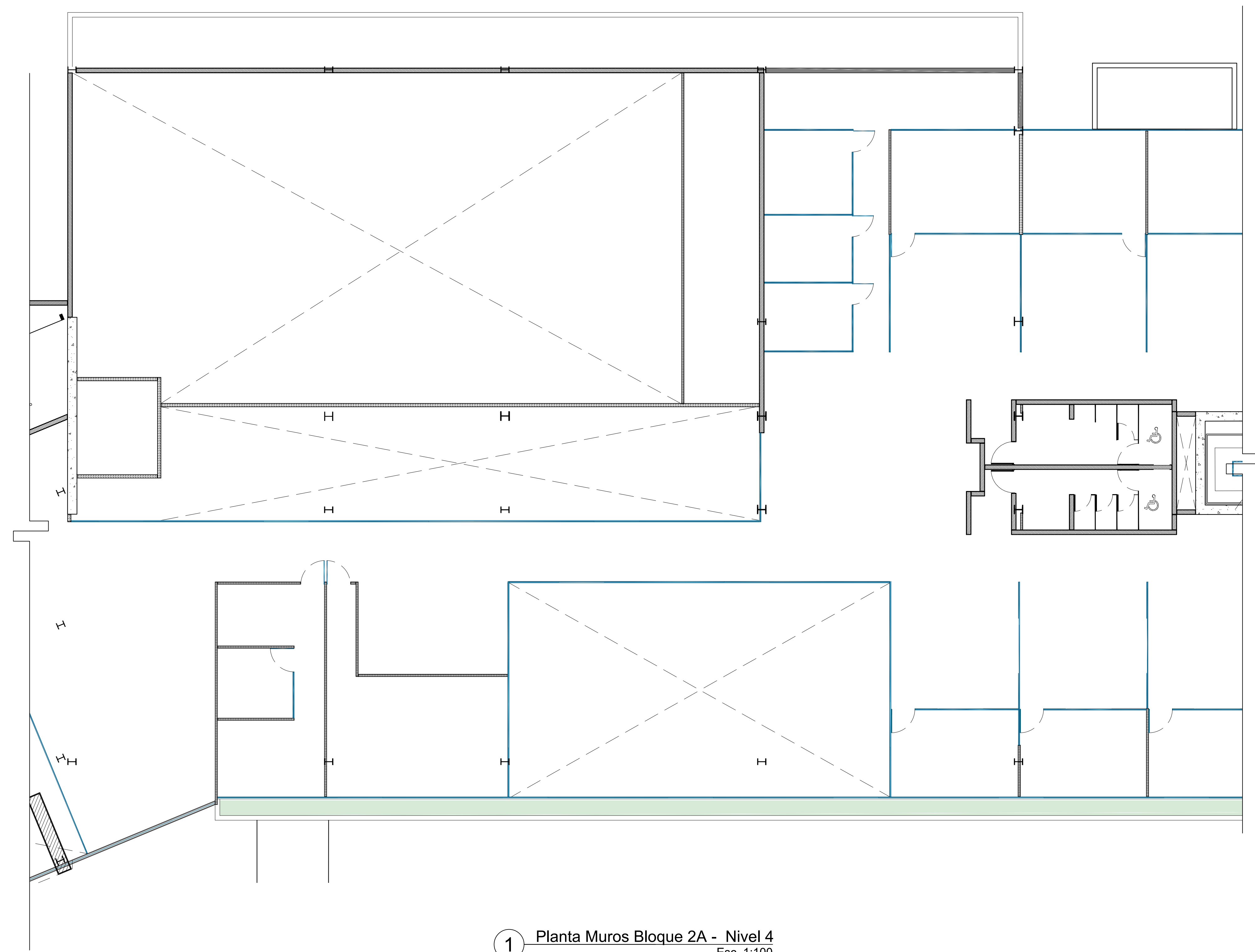
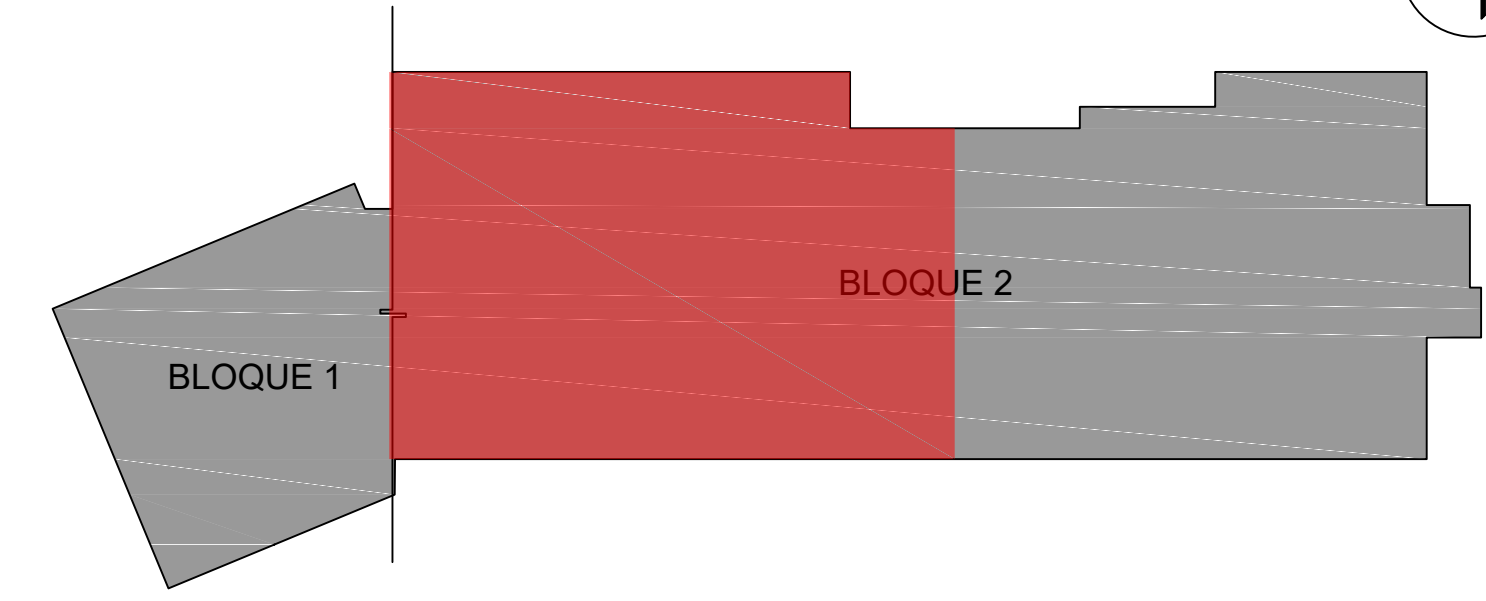
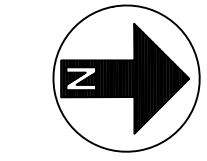

1 Planta Muros Bloque 2A - Nivel 4
Esc. 1:100

- SIMBOLOGÍA MUROS**
- Muro Panel de Yeso
 - Muro Mampostería Hormigón Acabado Hormigón Visto (Pañete)
 - Muro de Hormigón Armado Estructural Acabado Hormigón Visto
 - Cerramiento en Vidrio Templado Flotante
 - Divisiones Interiores Panel de Vidrio Templado Flotante
 - Muros Bajos

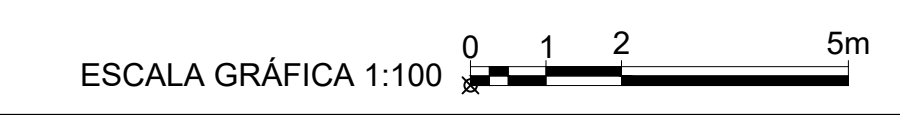

MINISTERIO DE OBRAS PÚBLICAS Y COMUNICACIONES
REPUBLICA DOMINICANA

ING. RAMÓN ANTONIO PEPIÑ
LIC. GONZALO CASTILLO TERRERO

UNIDAD EJECUTORA PROYECTO TRIBUNAL CONSTITUCIONAL
ARG. PAUL TOCA

PROYECTO:
TRIBUNAL CONSTITUCIONAL

LOCALIZACIÓN:
SANTO DOMINGO OESTE



PROPIETARIO:
ESTADO DOMINICANO

DISEÑO ARQUITECTÓNICO:
Arq. Paul Toca

ARQUITECTO A CARGO:
Arq. Paul Toca

EQUIPO DEL PROYECTO:
Arq. Marco E. Del Rosario L.
Arq. Judith López
Arq. Katherine Hernández
Arq. Paola Martínez
Arq. Alexandra Marrero
Arq. Lenin E. Núñez

DISEÑO Y CÁLCULO ESTRUCTURAL:
Ing. Carlos Miguel Báez

PLANOS ESTRUCTURALES:
Arq. Martha Pérez

DISEÑO ELÉCTRICO:
Joel Sosa De la cruz

DISEÑO SANITARIO:
Ing. Francisco Reyes Aracena

PLANOS SANITARIOS:
-

LEVANTAMIENTO TOPOGRÁFICO:
-

FECHA: OCTUBRE 2018 PROYECTO N°: -

ARCHIVO:
-

TÍTULO DE DIBUJO:
PLANTA MUROS BLOQUE 2A - N4

ESCALA: INDICADA



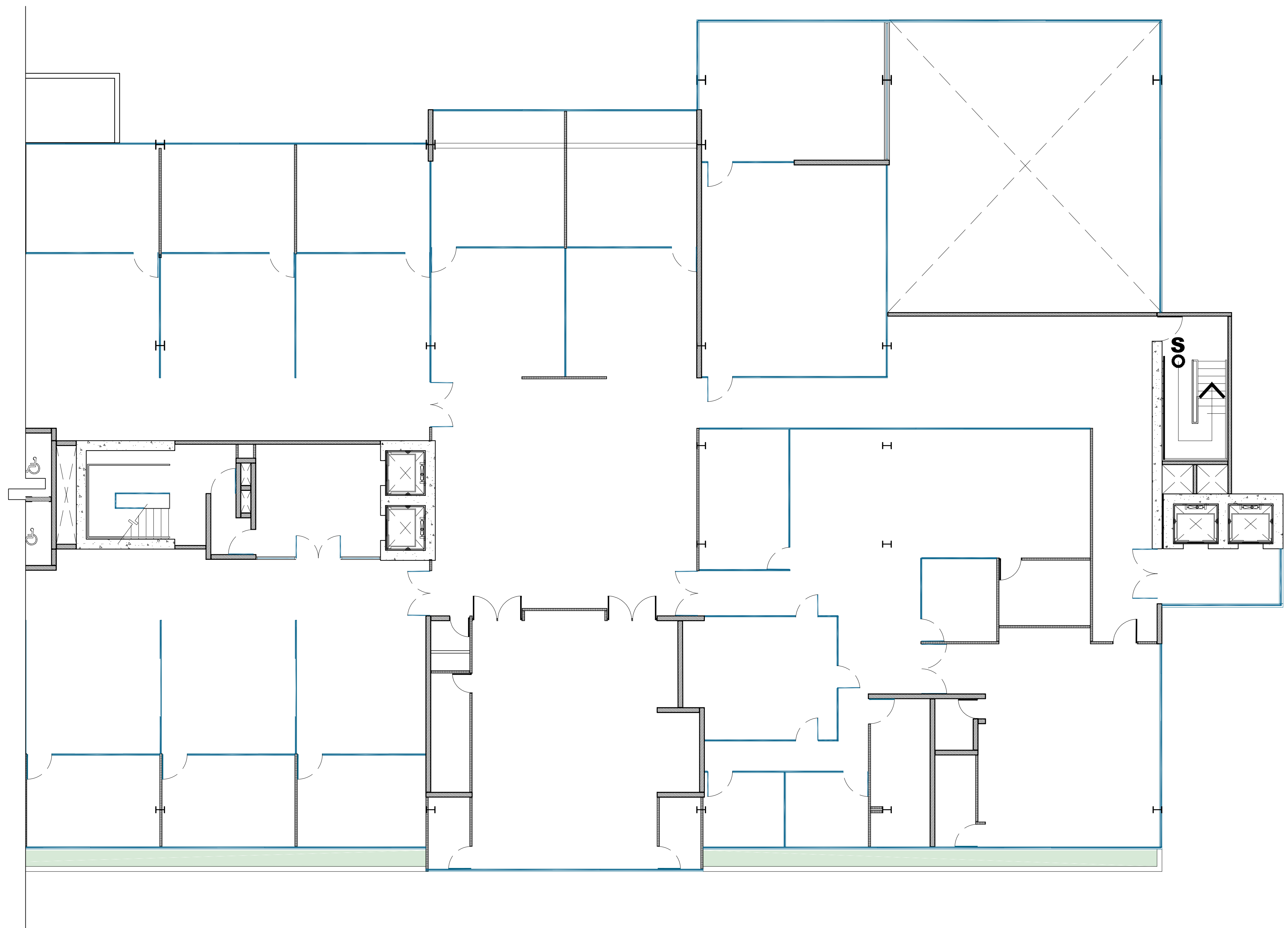
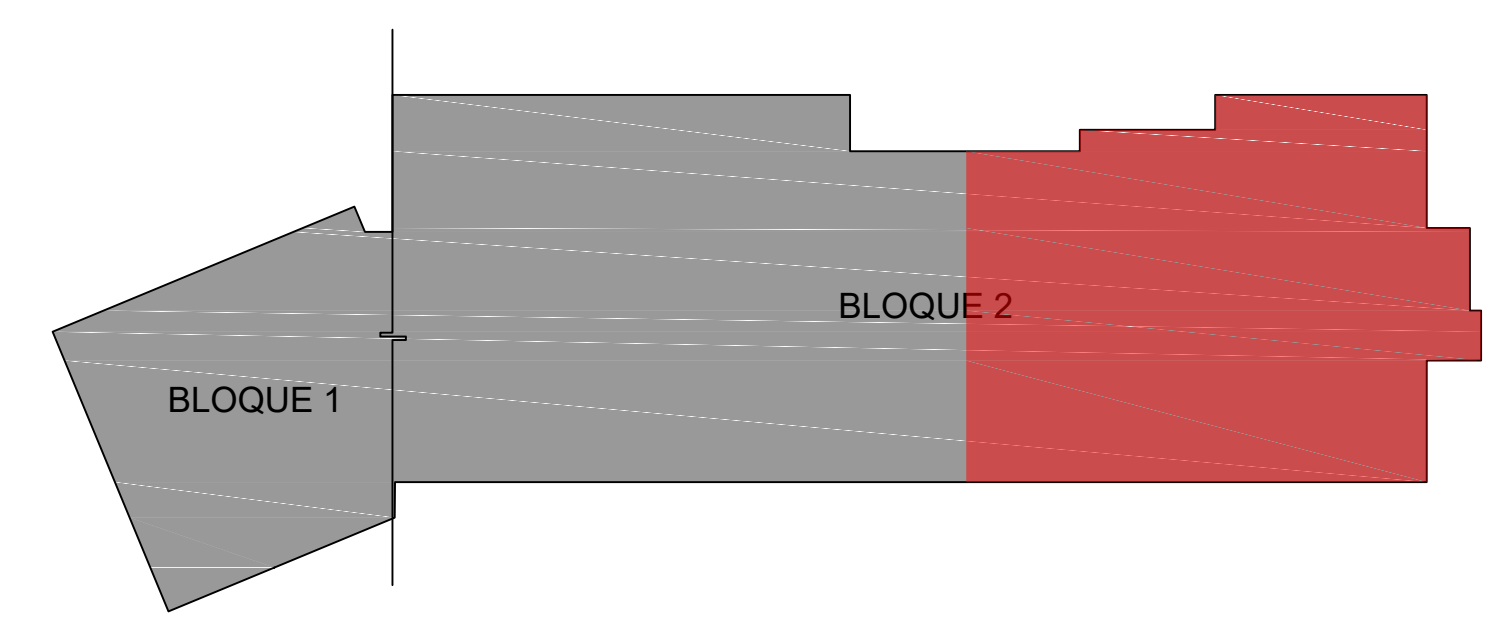

REVISIONES: 01

- FECHA:

Notas: Todas las medidas están en metros, a menos que se indique lo contrario.

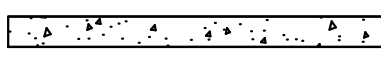

1 Planta Muros Bloque 2B - Nivel 4
Esc. 1:100

- SIMBOLOGÍA MUROS**
-  Muro Panel de Yeso
 -  Muro Mampostería Hormigón Acabado Hormigón Visto (Pañete)
 -  Muro de Hormigón Armado Estructural Acabado Hormigón Visto
 -  Cerramiento en Vidrio Templado Flotante
 -  Divisiones Interiores Panel de Vidrio Templado Flotante

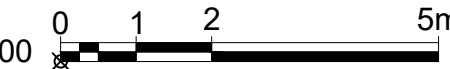
ESCALA GRÁFICA 1:100 

Notas: Todas las medidas están en metros, a menos que se indique lo contrario.

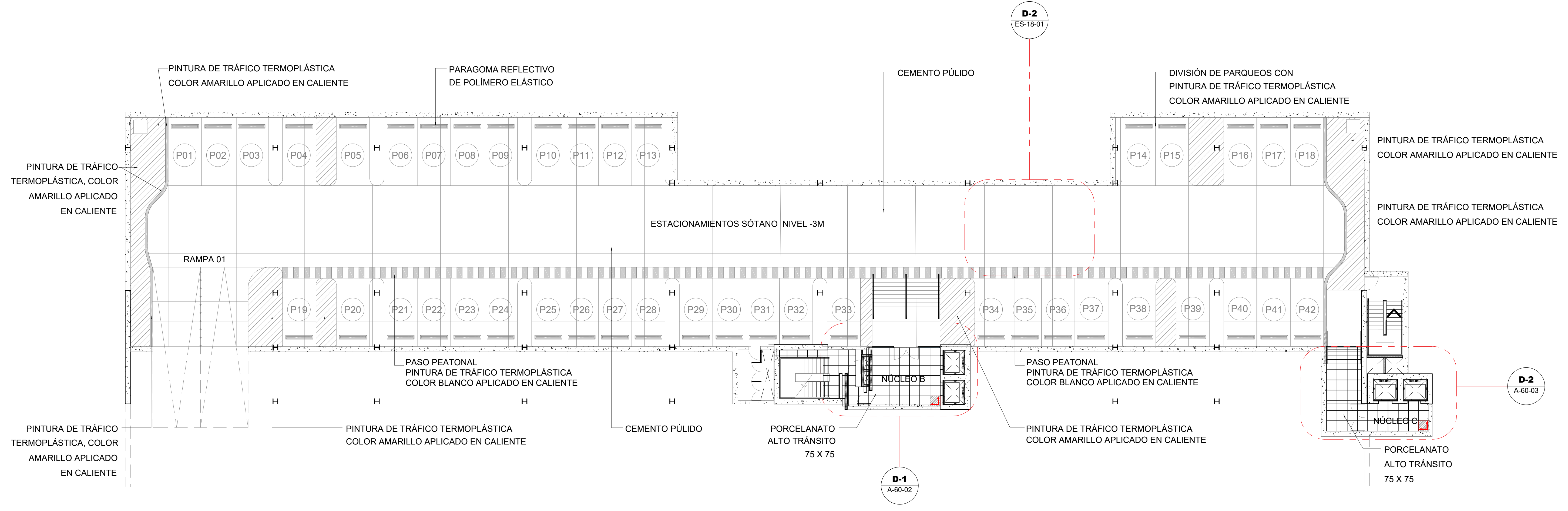

1 Planta Pisos - Sótano 3
Esc. 1:150

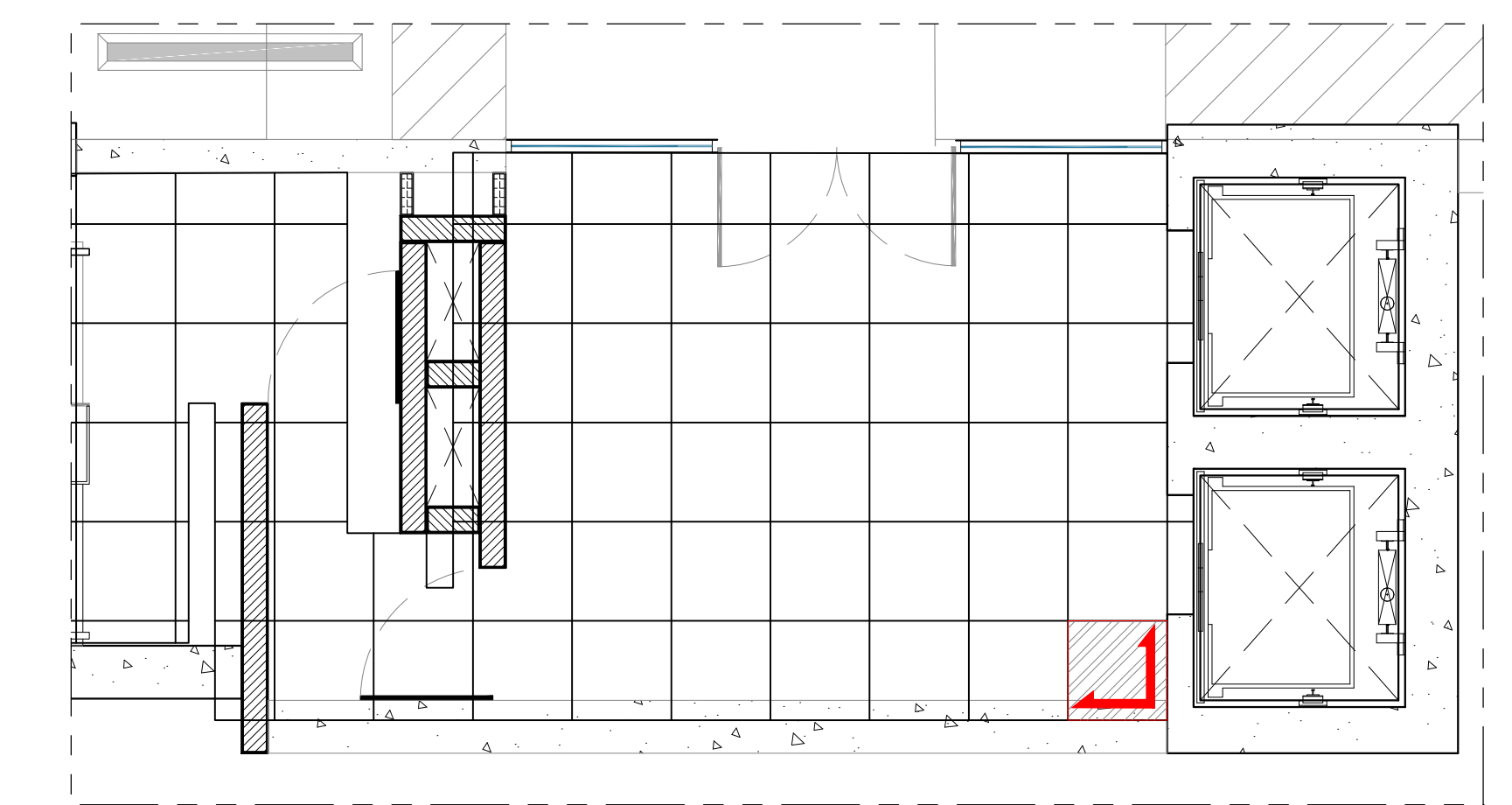

2 Detalle A
Esc. 1:50

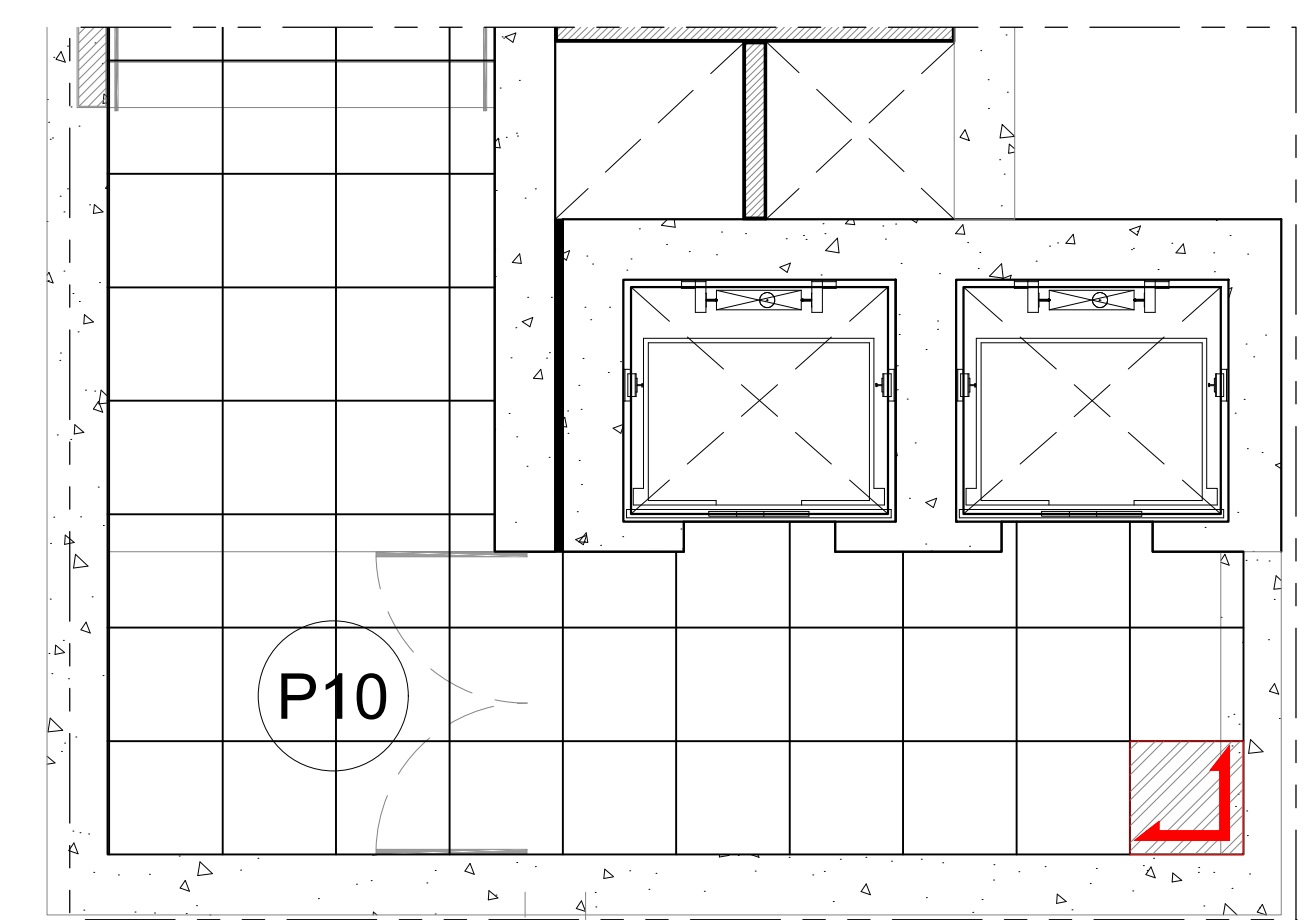

3 Detalle B
Esc. 1:50

SIMBOLOGÍA PISOS

	Porcelanato de Alto Tránsito 0.75x0.75Mt Color: Cement Gray o Similar. Rectificado.
	Cemento Pulido
	Arranque de Piso

LEYENDA DE SÍMBOLOS

SÍMBOLO	DESCRIPCIÓN
	LLAMADO A DETALLE

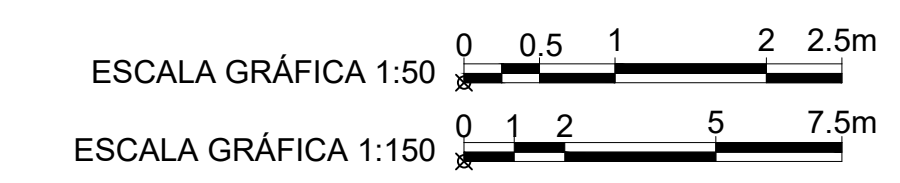

Notas: Todas las medidas están en metros, a menos que se indique lo contrario.

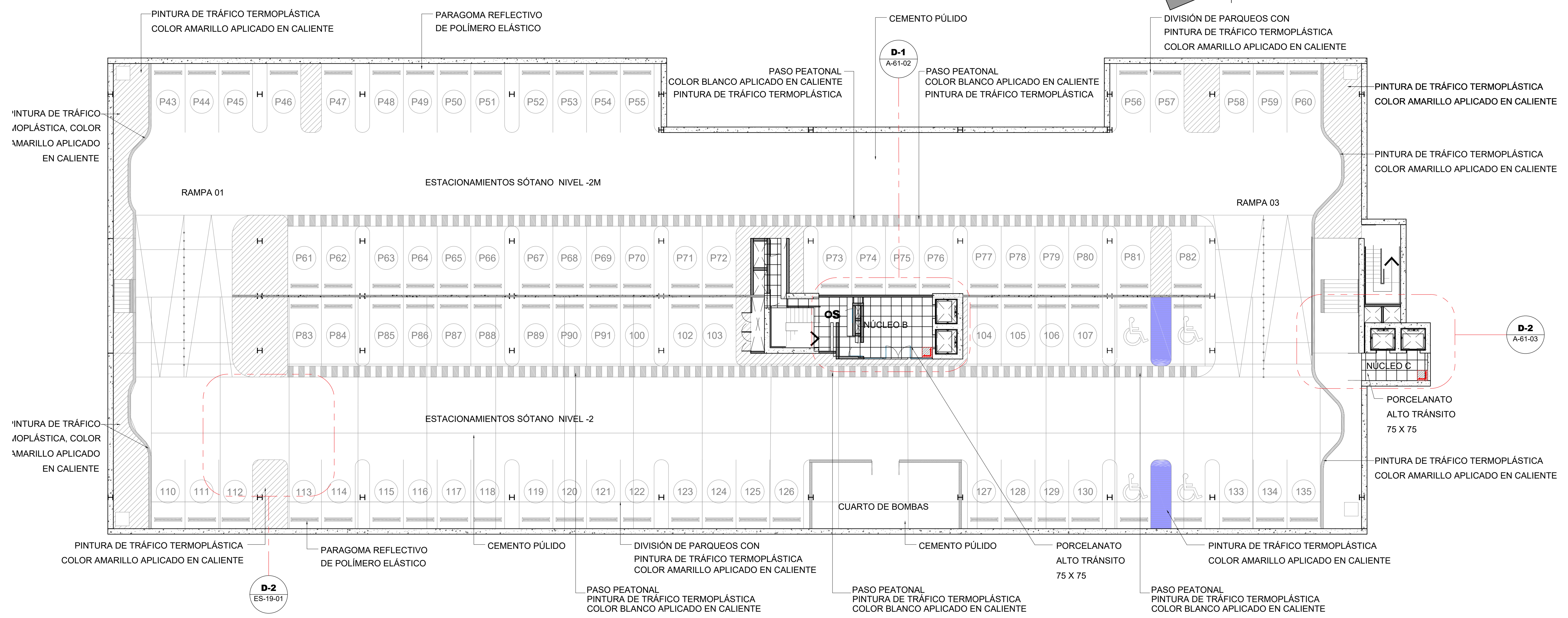
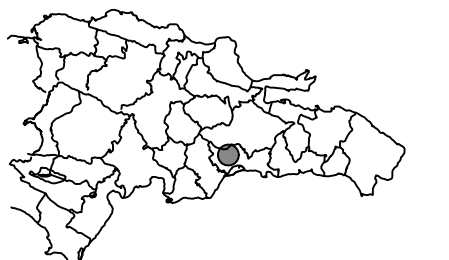

1 Planta Pisos - Sótano 2
Esc. 1:150

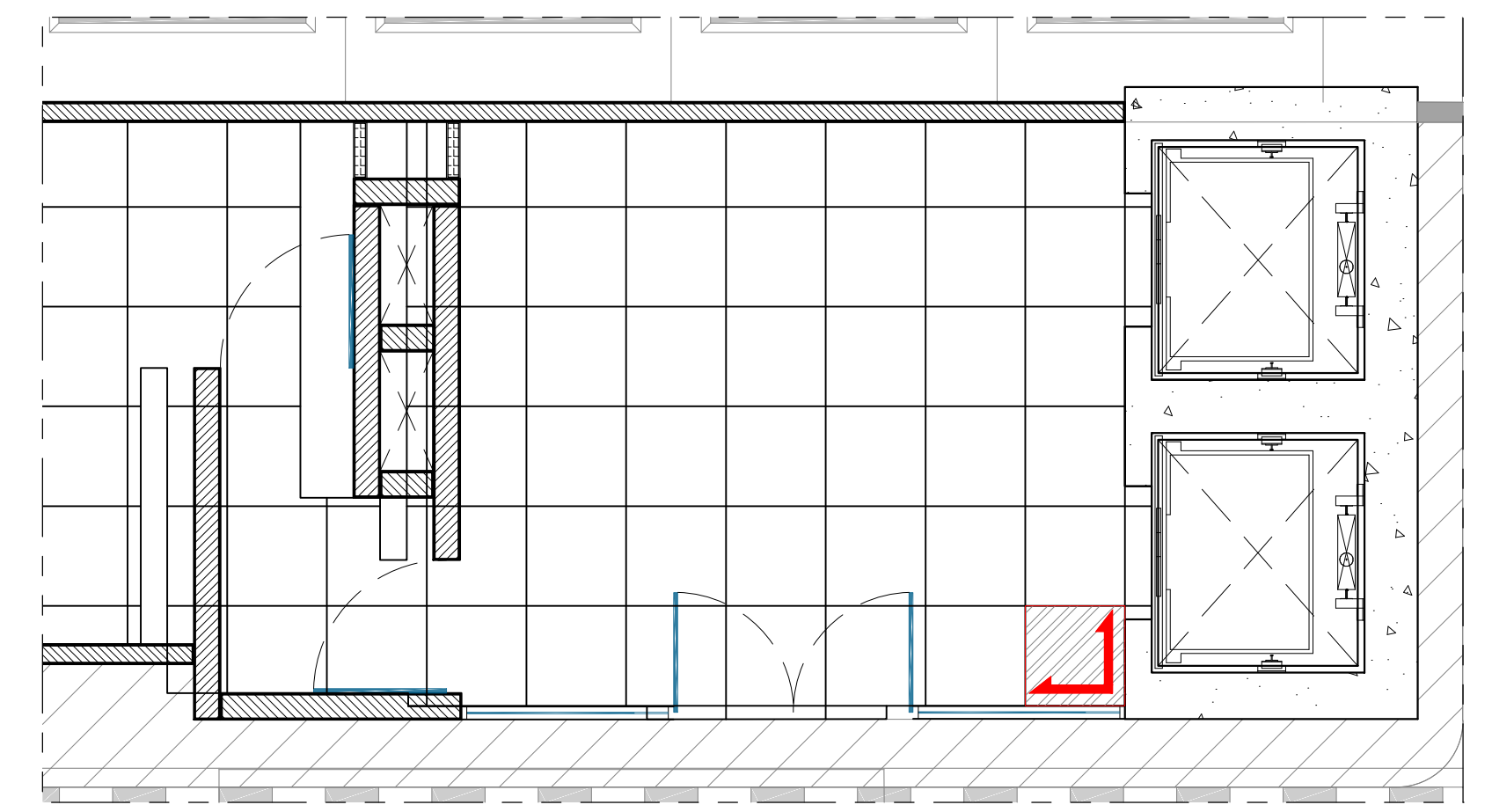

2 Detalle A
Esc. 1:50

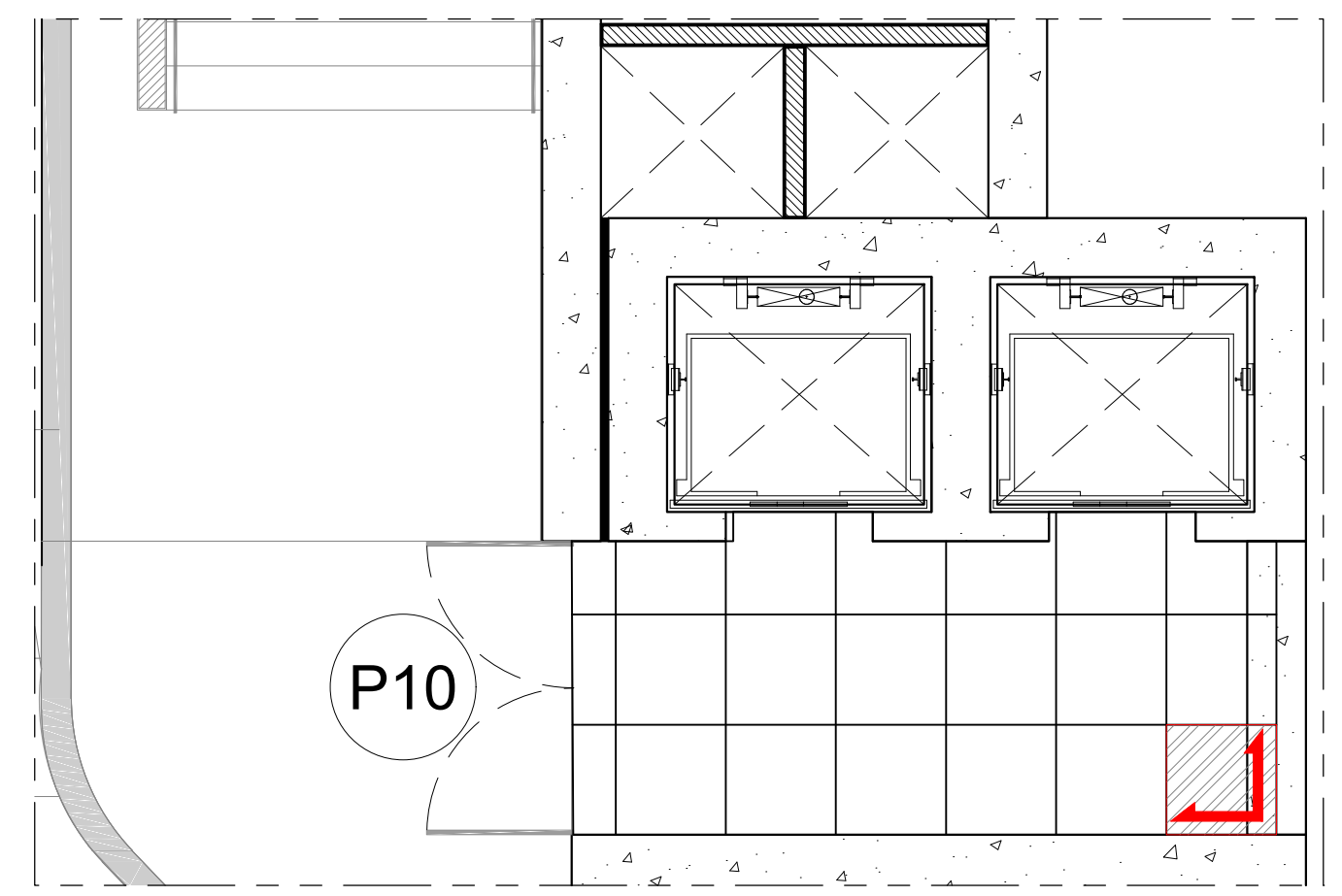

3 Detalle B
Esc. 1:50

SIMBOLOGÍA PISOS

	Porcelanato de Alto Tránsito 0.75x0.75Mt Color: Cement Gray o Similar. Rectificado.
	Cemento Pulido
	Arranque de Piso

LEYENDA DE SÍMBOLOS

SÍMBOLO	DESCRIPCIÓN
	LLAMADO A DETALLE

ESCALA GRÁFICA 1:50

ESCALA GRÁFICA 1:150

Notas: Todas las medidas están en metros, a menos que se indique lo contrario.

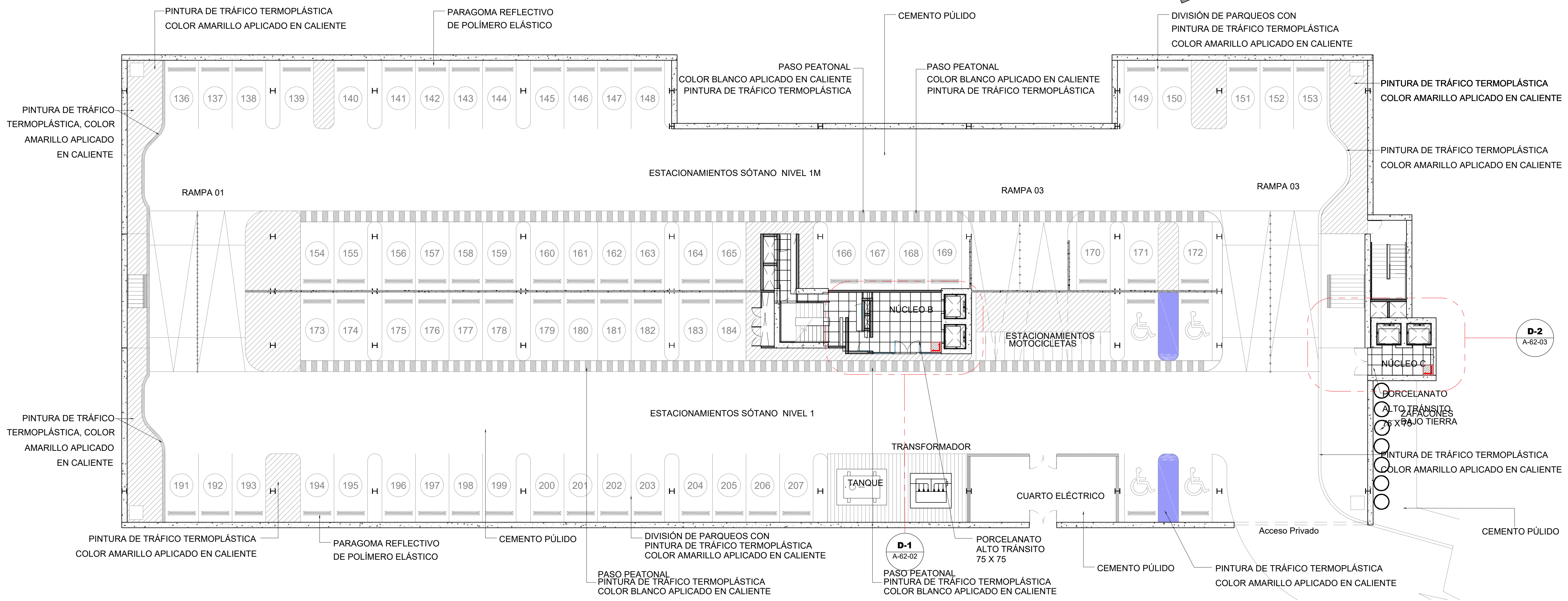
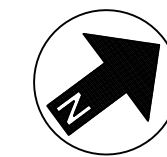

1 Planta Pisos - Sótano 1
Esc. 1:150

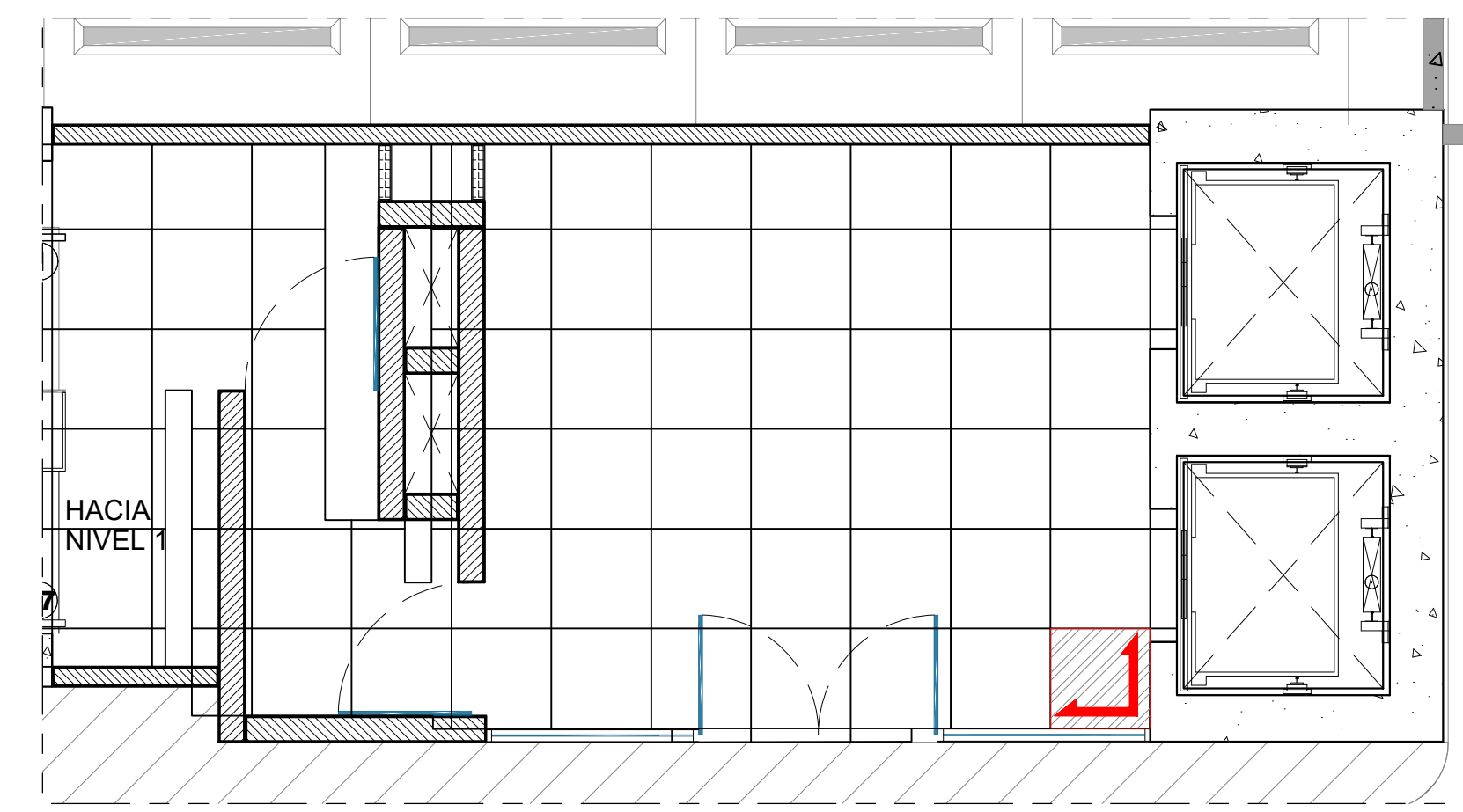

2 Detalle A
Esc. 1:50

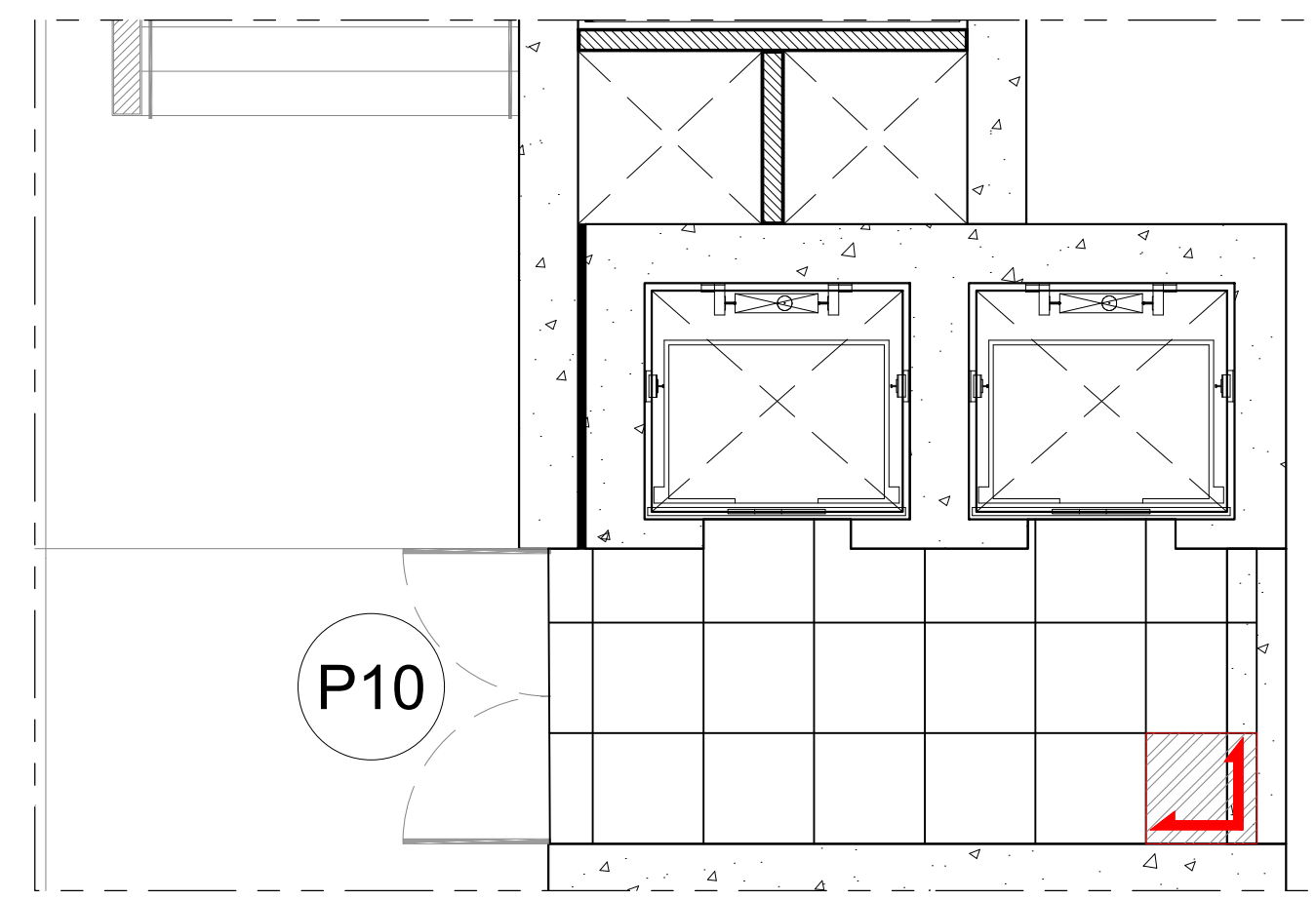

3 Detalle B
Esc. 1:50

SIMBOLOGÍA PISOS

- Porcelanato de Alto Tránsito 0.75x0.75Mt Color: Cement Gray o Similar. Rectificado.
- Cemento Pulido
- Arranque de Piso

LEYENDA DE SIMBOLOS

SÍMBOLO	DESCRIPCIÓN
	LLAMADO A DETALLE

ESCALA GRÁFICA 1:50

ESCALA GRÁFICA 1:150

Notas: Todas las medidas están en metros, a menos que se indique lo contrario.

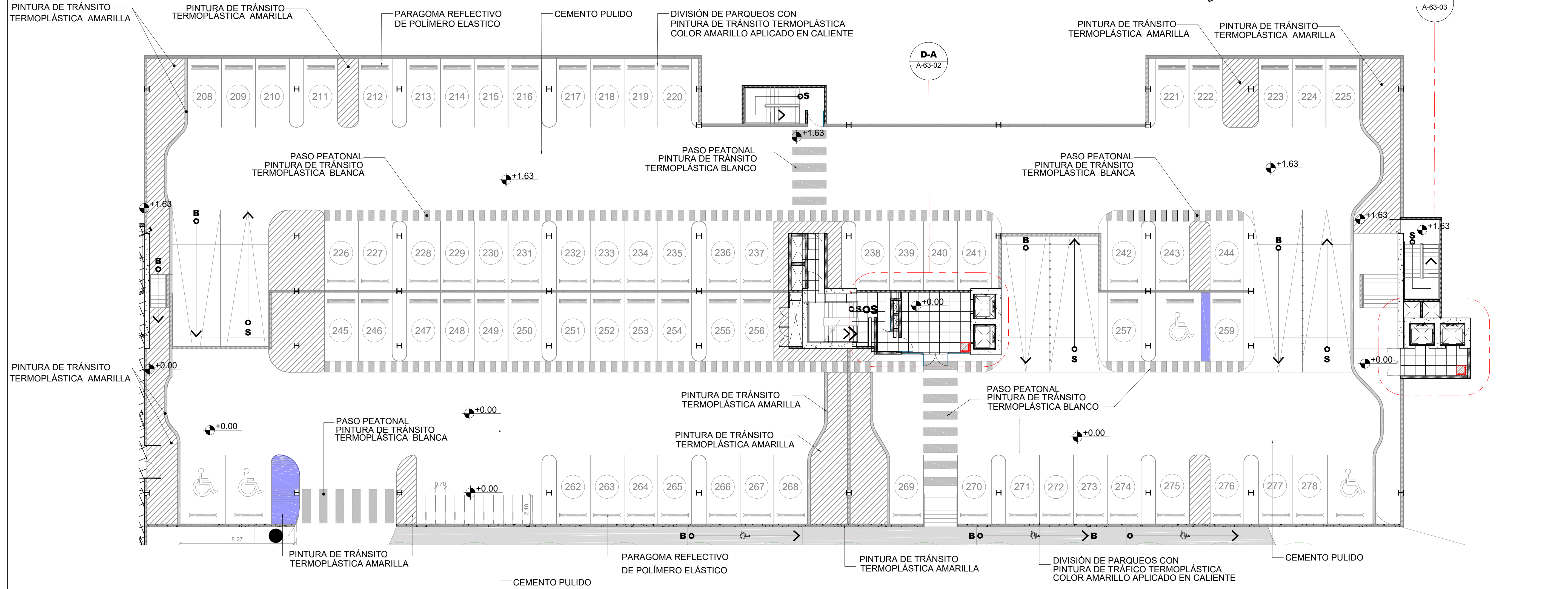

1 Planta Pisos - Bloque 2, Nivel 1
Esc. 1:150

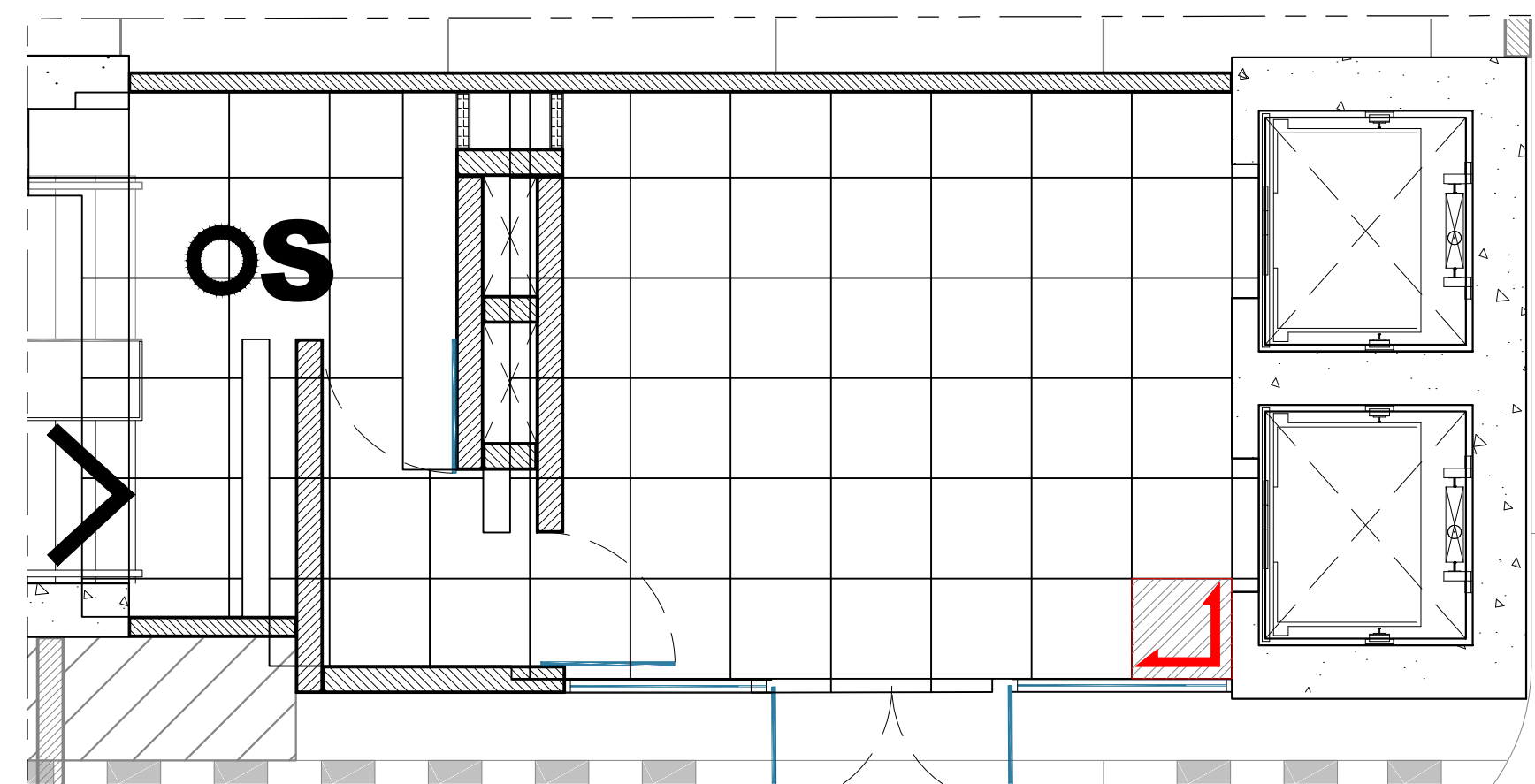

2 Detalle A
Esc. 1:50

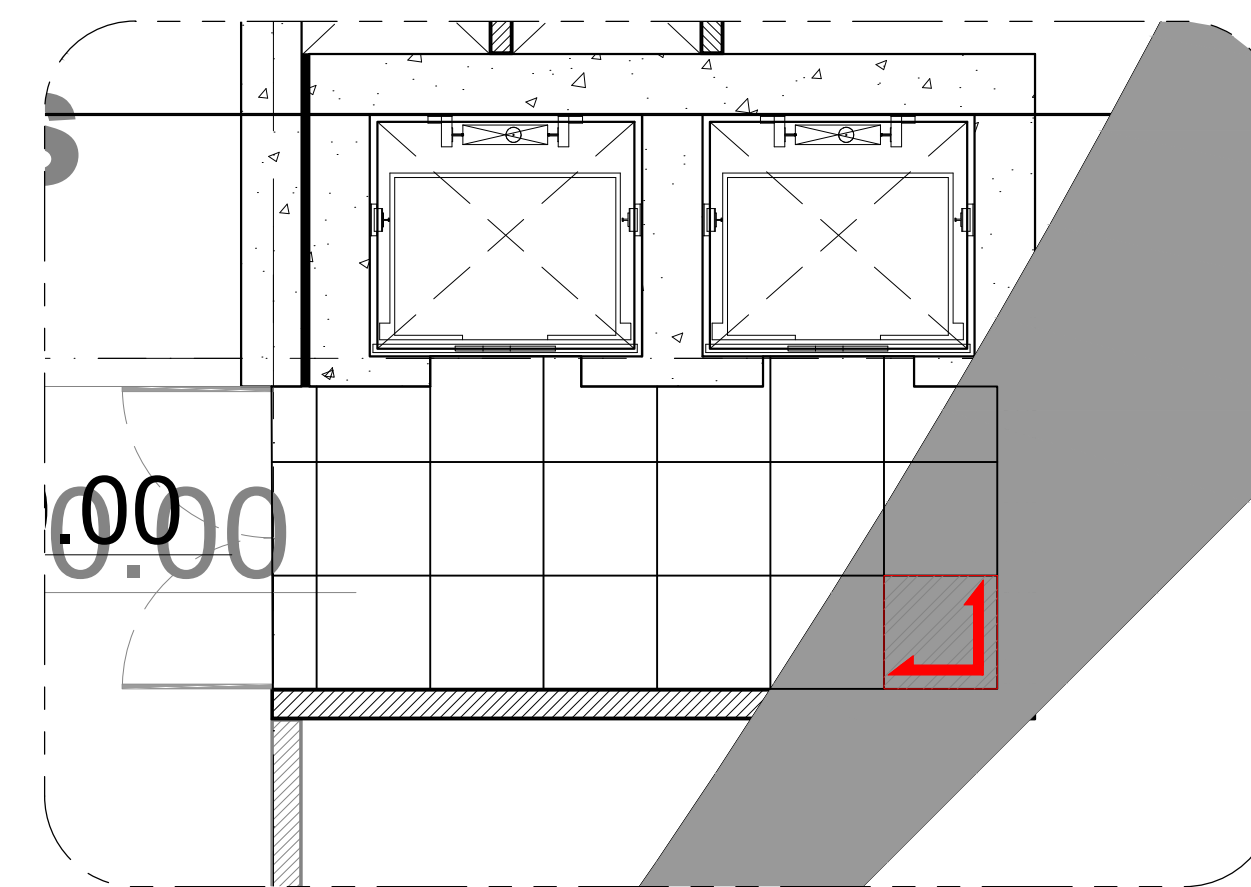

3 Detalle B
Esc. 1:50

SIMBOLOGÍA PISOS

- Porcelanato de Alto Tránsito 0.75x0.75Mt
Color: Cement Gray o Similar. Rectificado.
- Cemento Pulido
- Arranque de Piso

LEYENDA DE SÍMBOLOS

- SÍMBOLO LLAMADO A DETALLE
- DESCRIPCIÓN

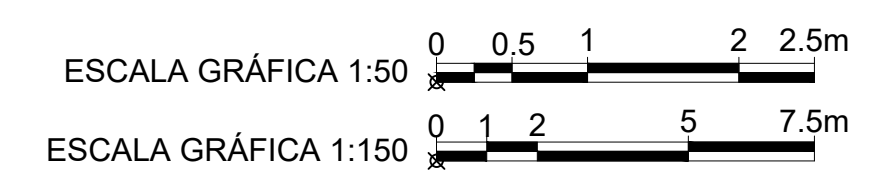

Notas: Todas las medidas están en metros, a menos que se indique lo contrario.

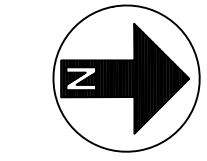

Notas: Todas las medidas están en metros, a menos que se indique lo contrario.

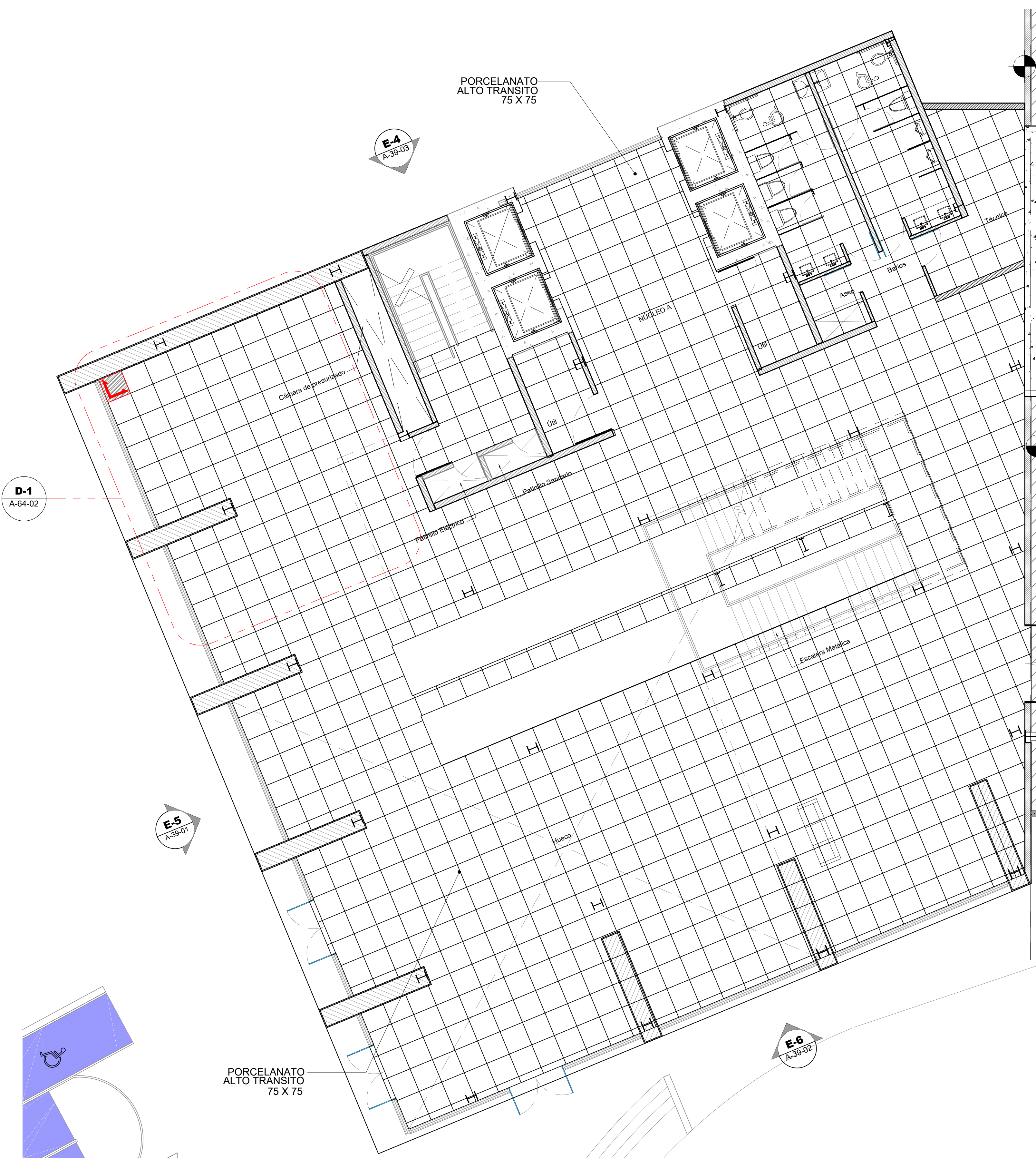

1 Planta Pisos - Bloque 1 - Nivel 1
Esc. 1:75

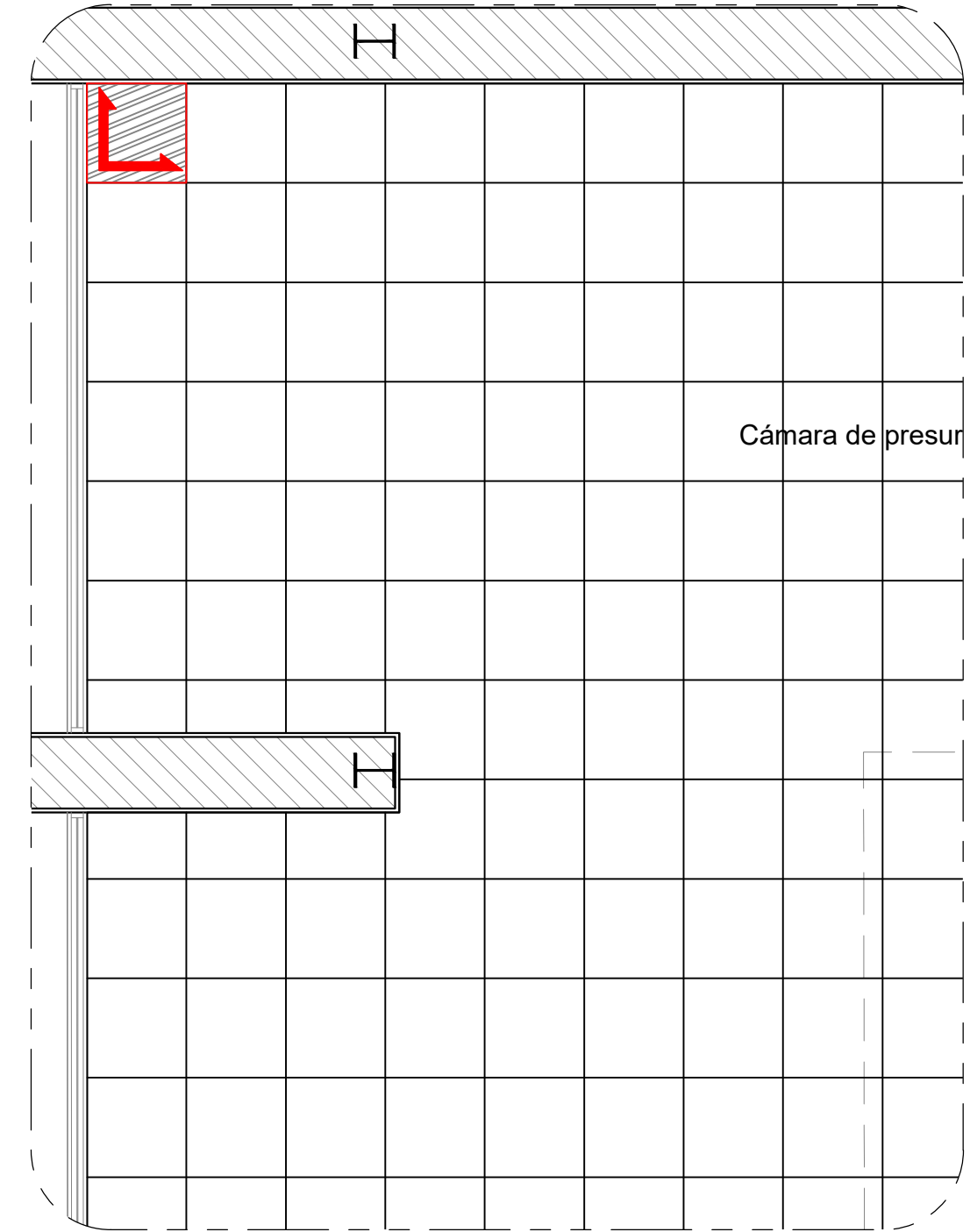
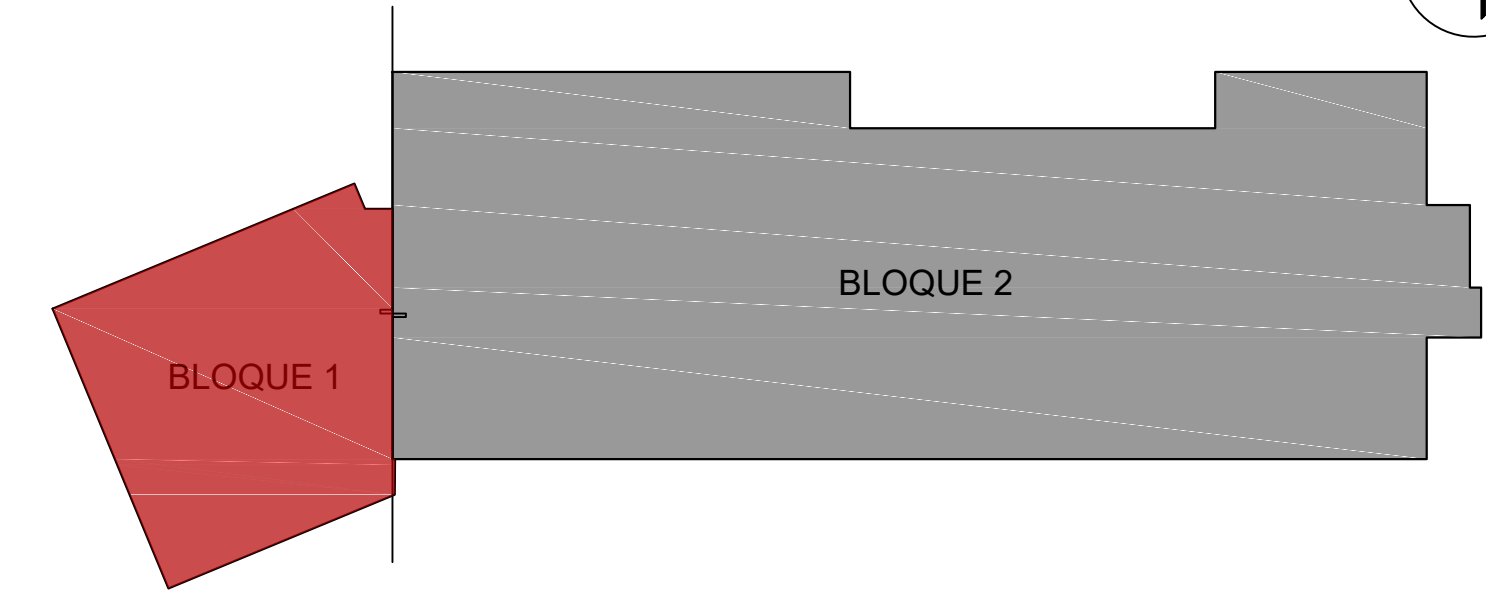

2 Detalle A
Esc. 1:50

SIMBOLOGÍA PISOS

	Porcelanato de Alto Tránsito 0.75x0.75M Color: Cement Gray o Similar. Rectificado.
	Arranque de Piso

LEYENDA DE SÍMBOLOS

SÍMBOLO	DESCRIPCIÓN
	LLAMADO A DETALLE

NOTA:
Los pisos en baño van a -0.01 mt con relación al nivel de piso general.

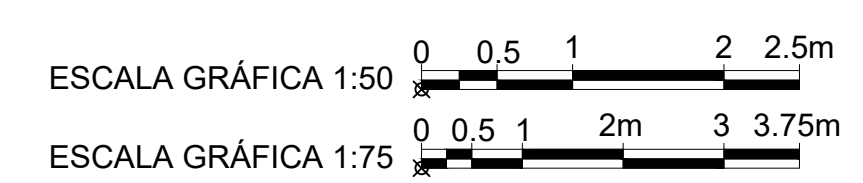

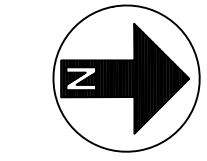

Notas: Todas las medidas están en metros, a menos que se indique lo contrario.

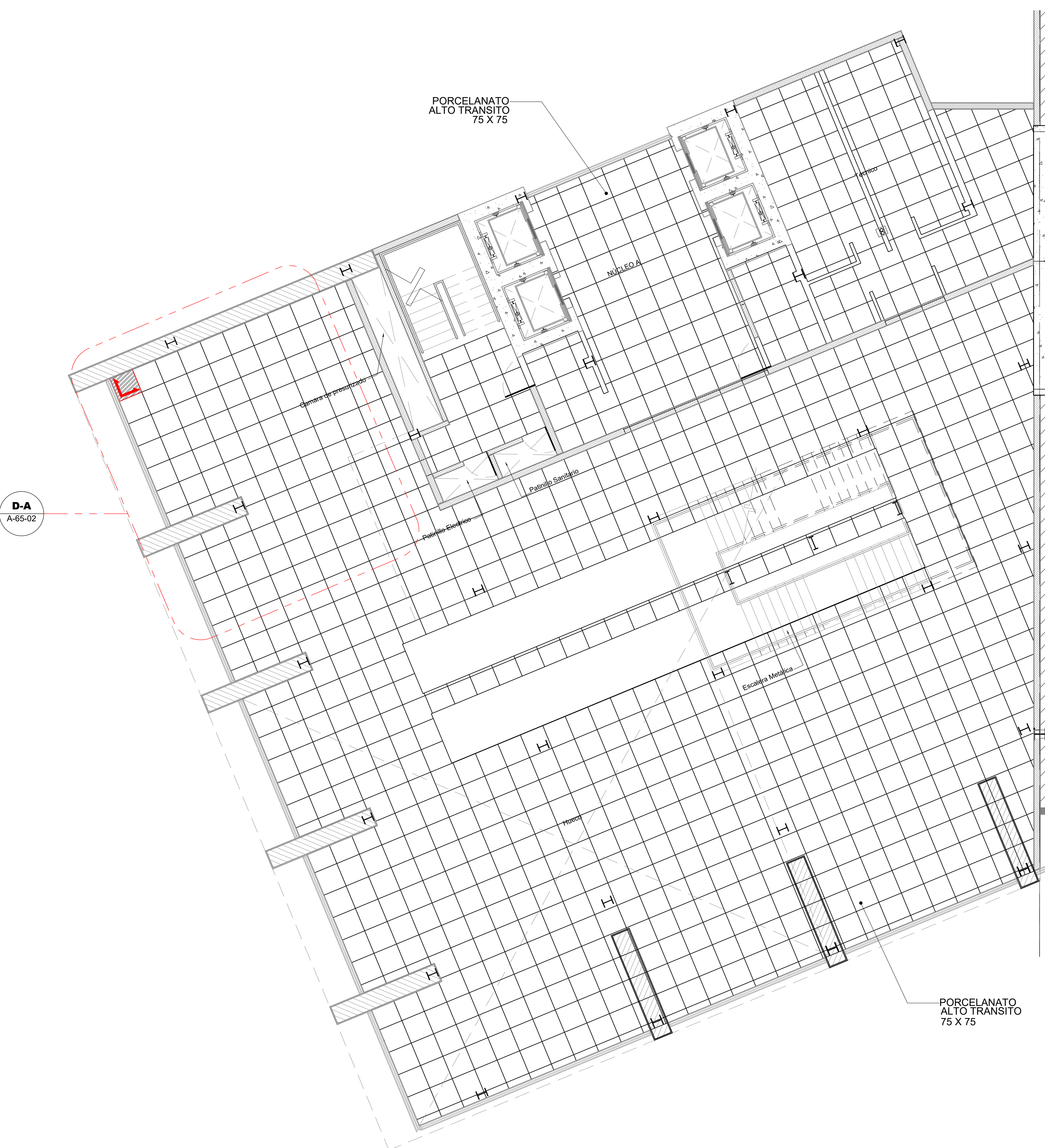

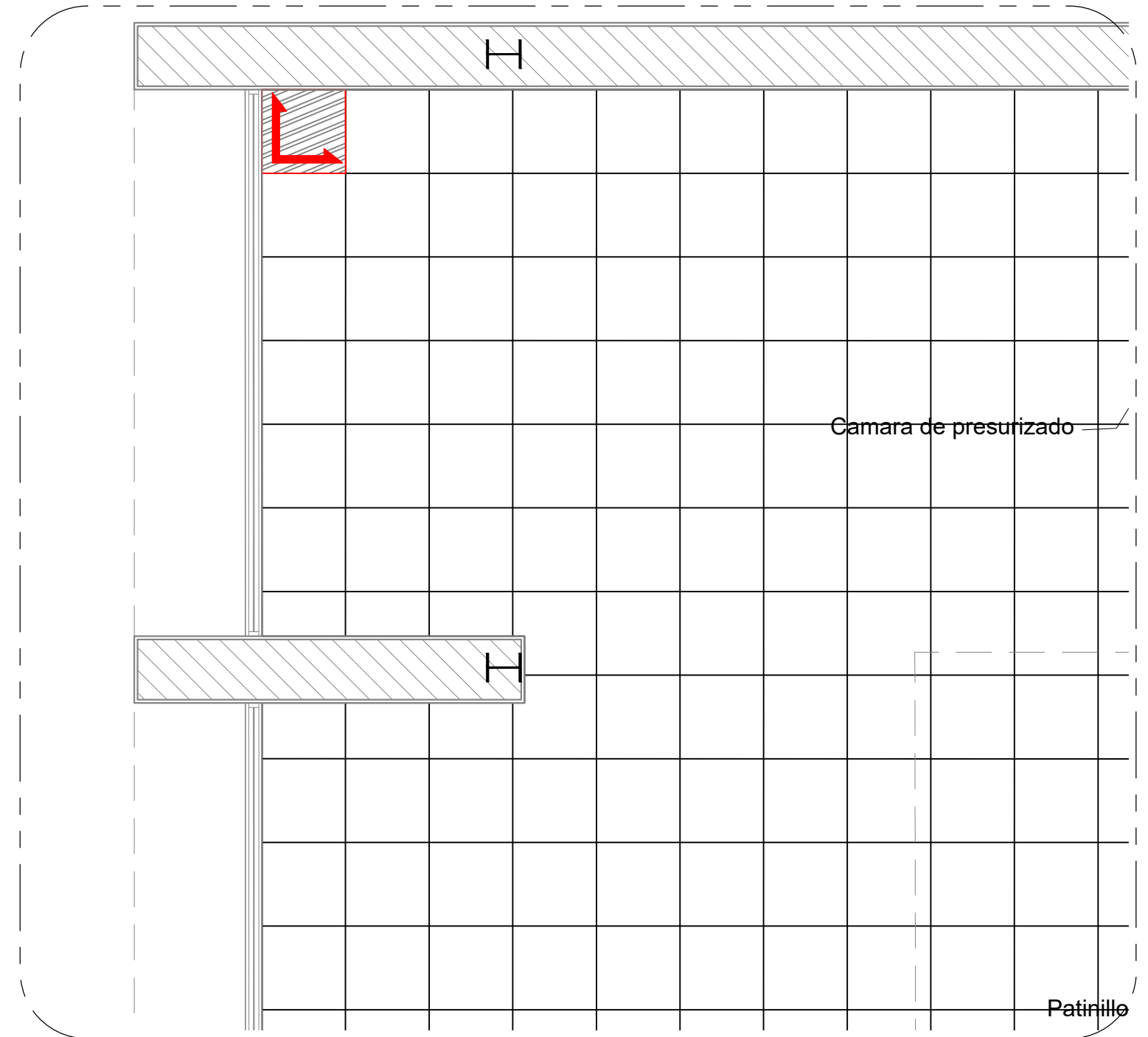
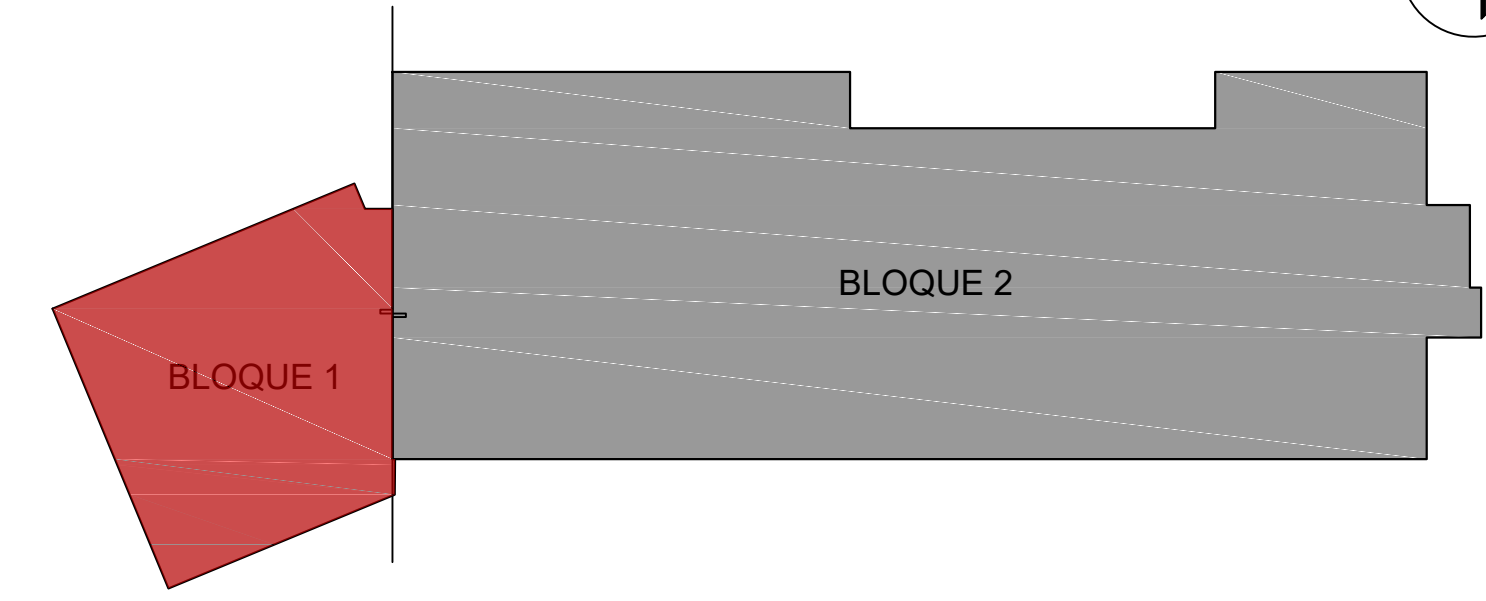

1 Planta Pisos - Bloque 1 - Nivel 2
Esc. 1:75

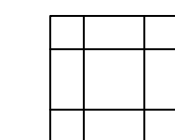

2 Detalle A
Esc. 1:50

SIMBOLOGÍA PISOS

-  Porcelanato de Alto Tránsito 0.75x0.75m
Color: Cement Gray o Similar. Rectificado.
-  Arranque de Piso

LEYENDA DE SÍMBOLOS

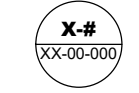
- | SÍMBOLO | DESCRIPCIÓN |
|---|-------------------|
|  | LLAMADO A DETALLE |

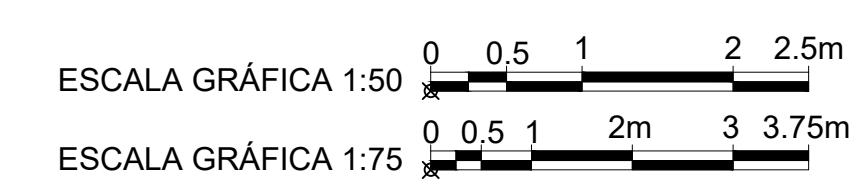

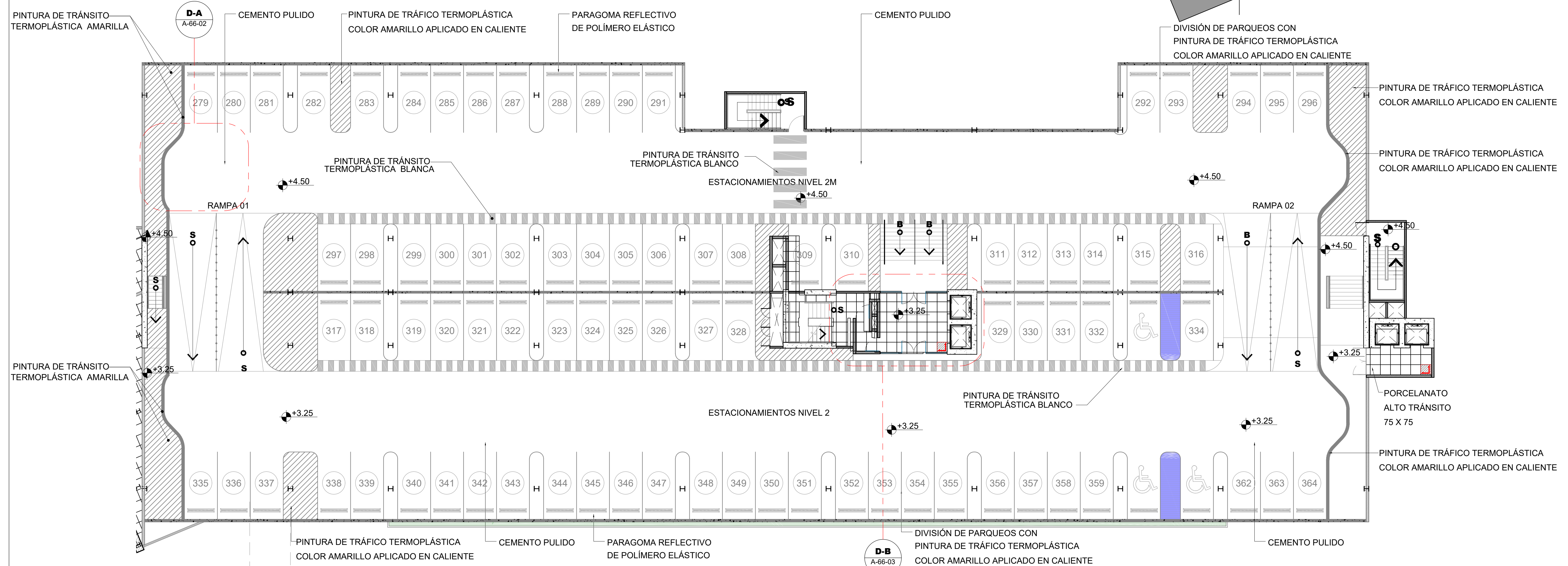
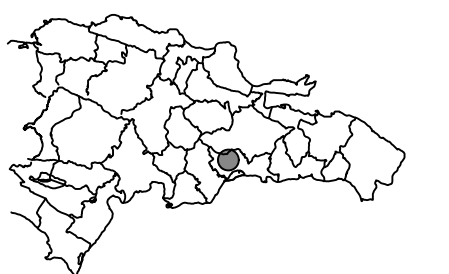

1 Planta Pisos - Bloque 2 - Nivel 2
Esc. 1:150

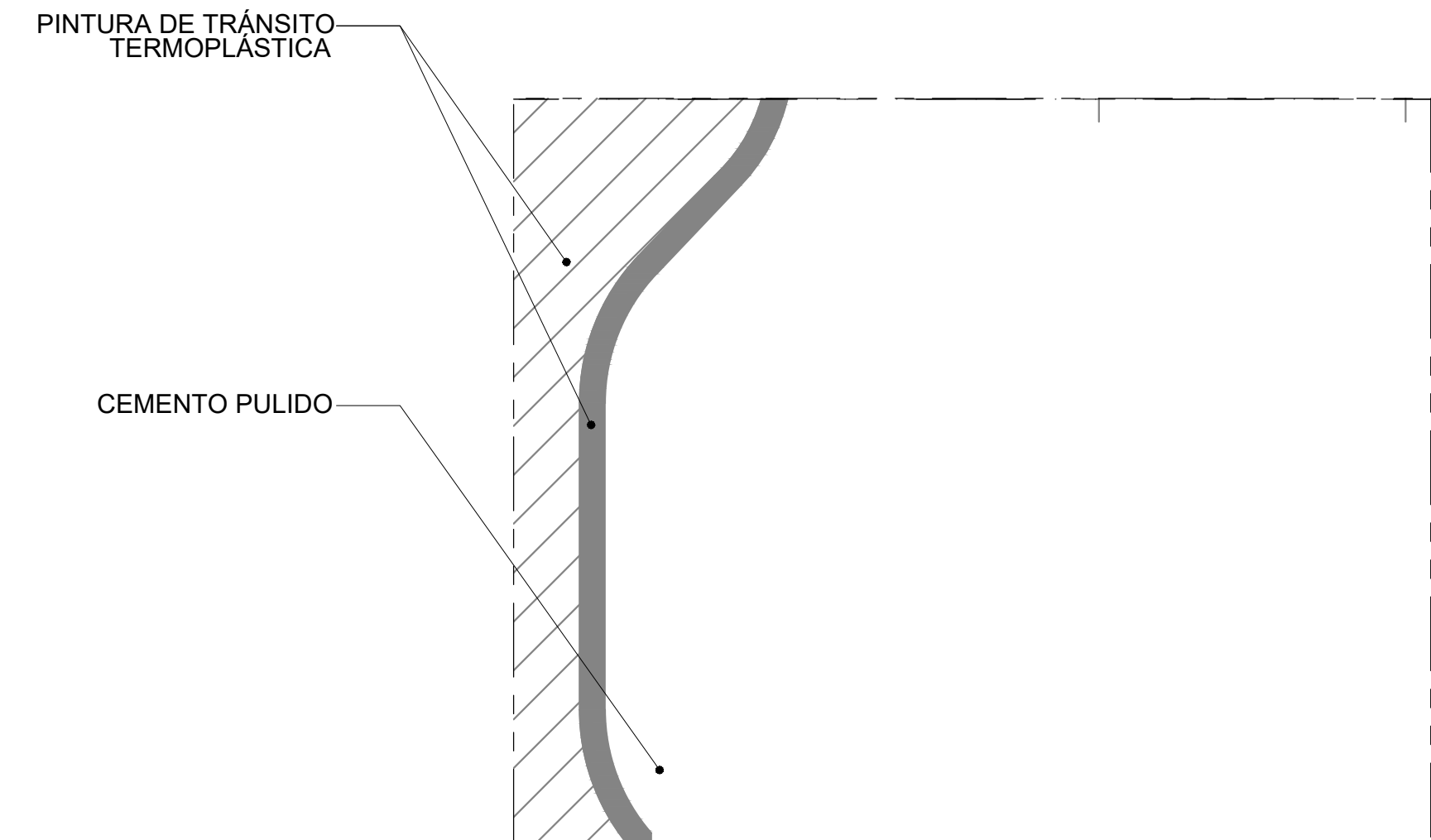

2 Detalle A
Esc. 1:50

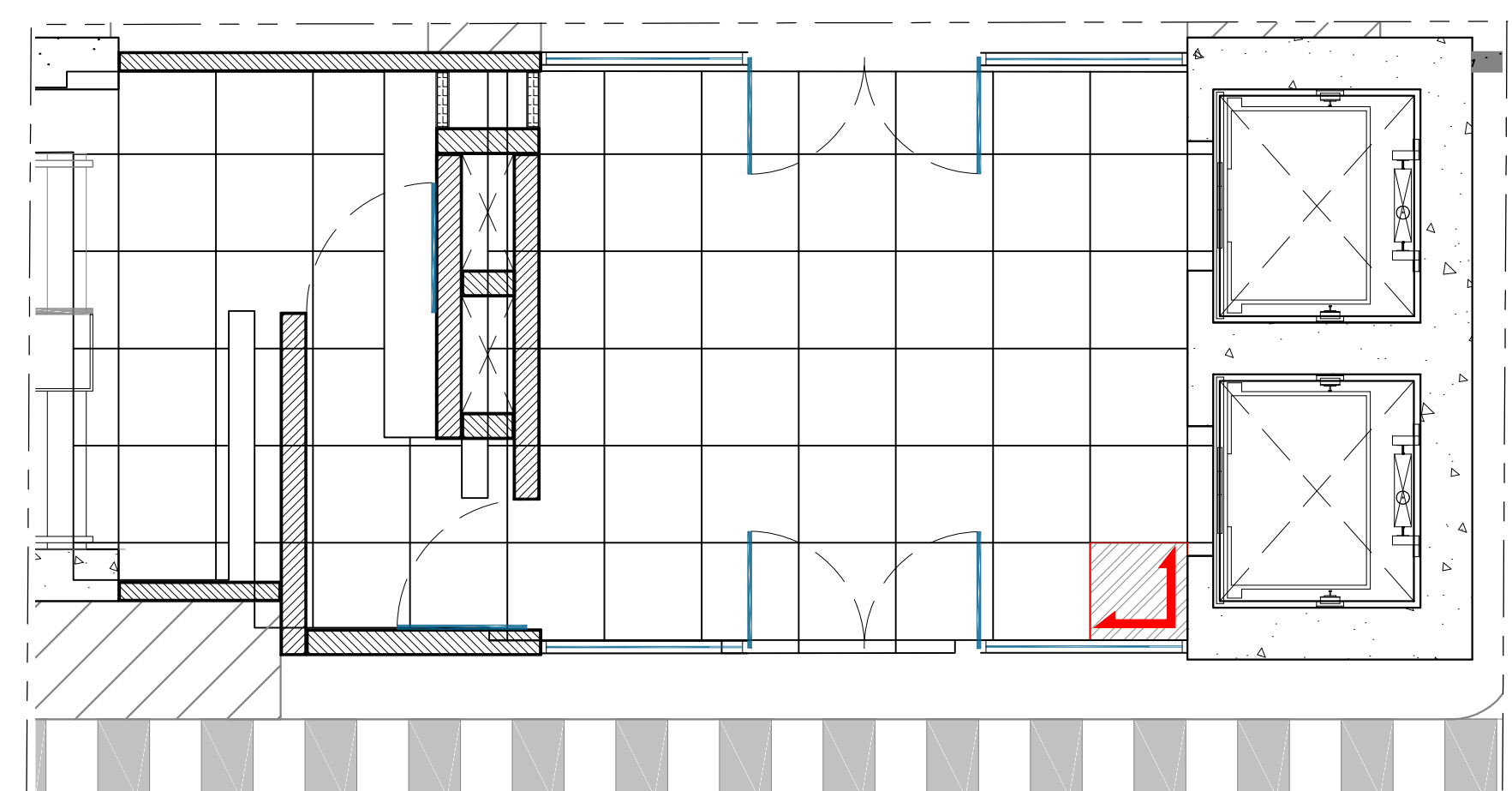

3 Detalle B
Esc. 1:50

SIMBOLOGÍA PISOS

	Porcelanato de Alto Tránsito 0.75x0.75Mt Color: Cement Gray o Similar. Rectificado.
	Cemento Pulido
	Arranque de Piso

LEYENDA DE SÍMBOLOS

SÍMBOLO	DESCRIPCIÓN
	LLAMADO A DETALLE

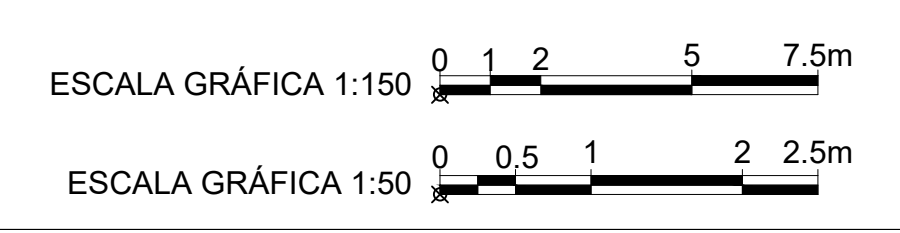

Notas: Todas las medidas están en metros, a menos que se indique lo contrario.

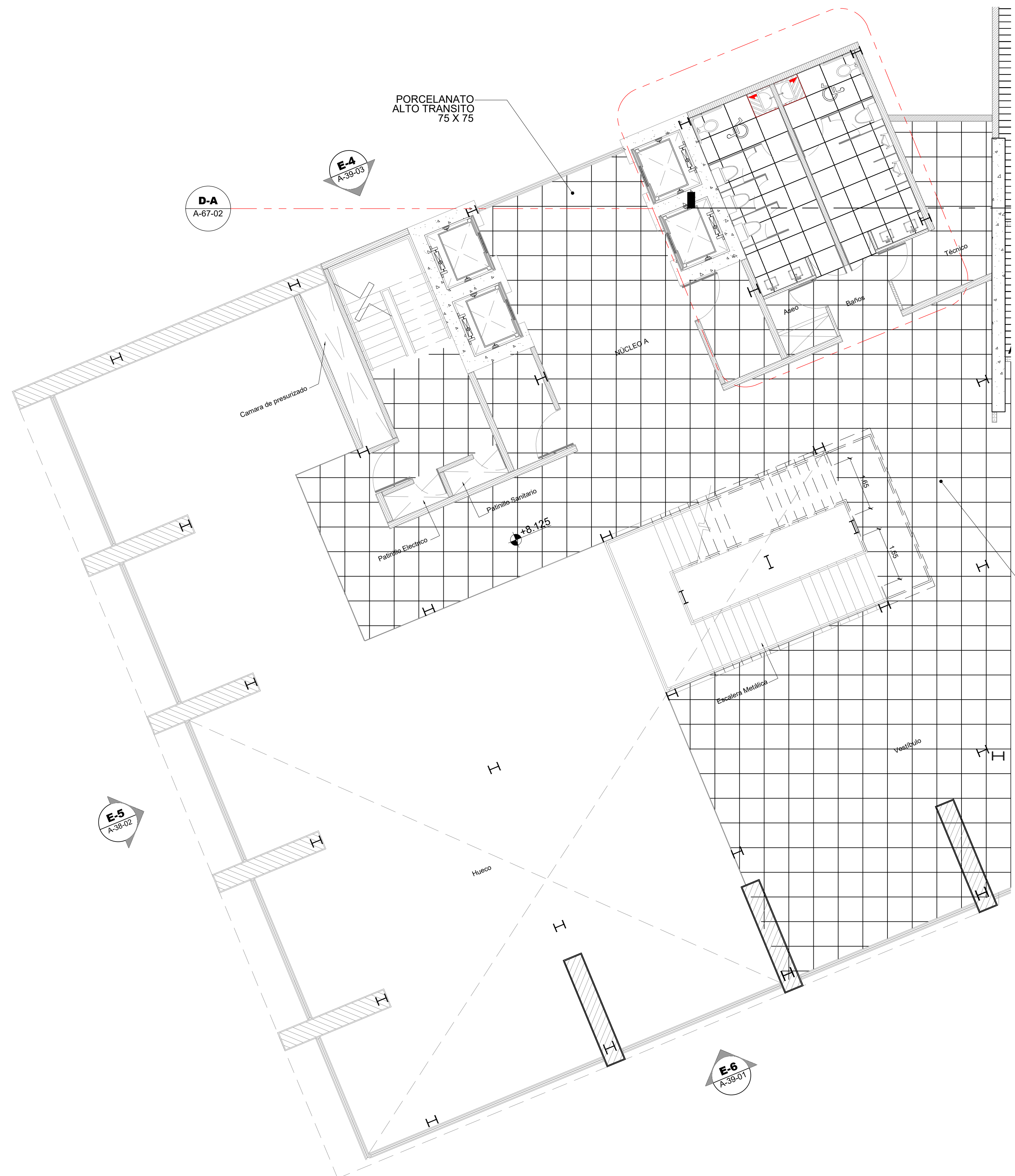

1 Planta Pisos - Bloque 1 - Nivel 3
Esc. 1:75

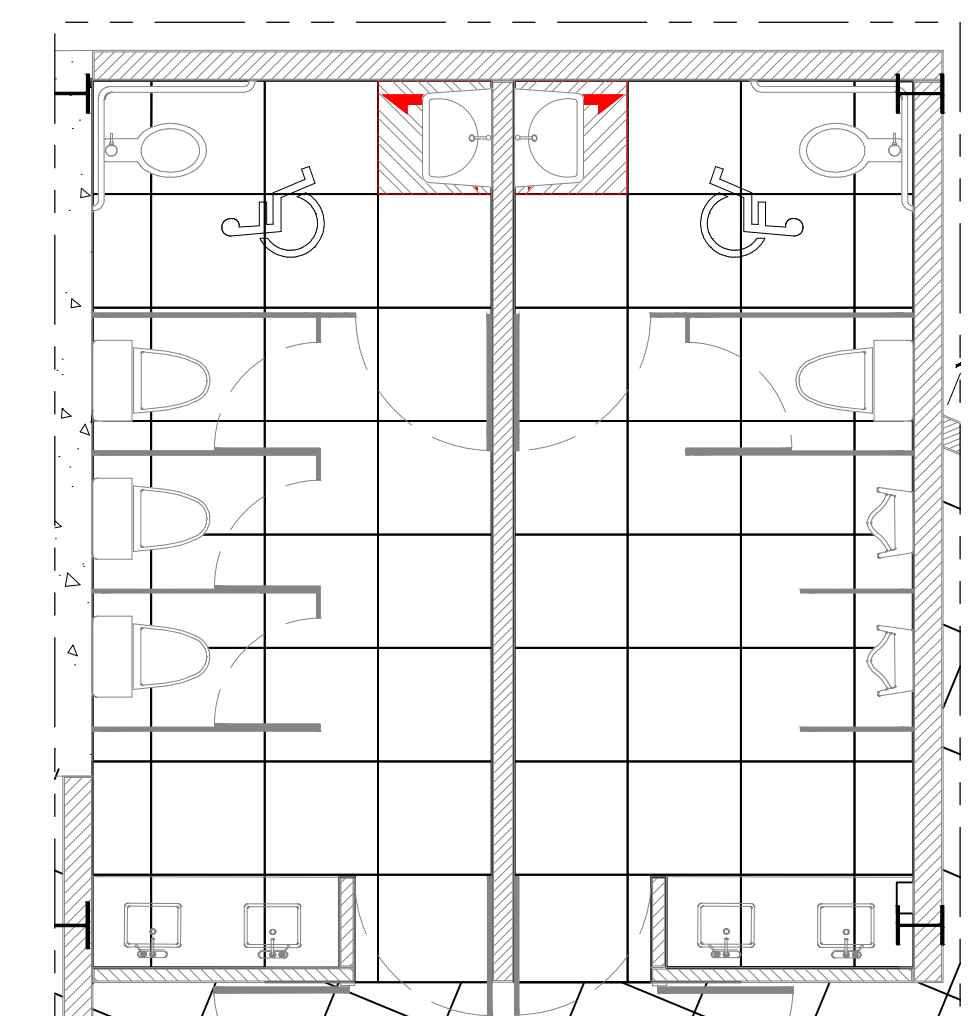
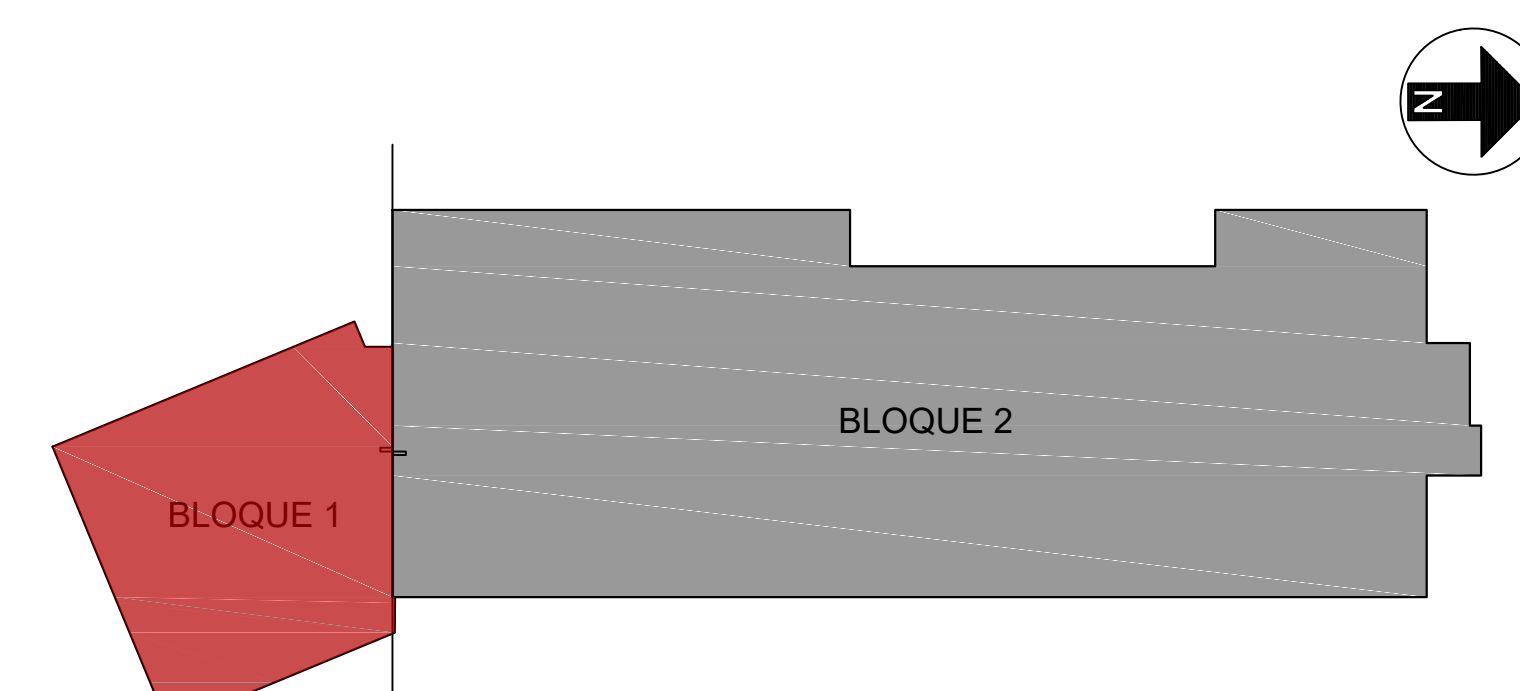

2 Detalle A
Esc. 1:50

SIMBOLOGÍA PISOS

	Porcelanato de Alto Tránsito 0.75x0.75Mt Color: Cement Gray. Rectificado.
	Arranque de Piso

LEYENDA DE SÍMBOLOS

SÍMBOLO	DESCRIPCIÓN
	LLAMADO A DETALLE

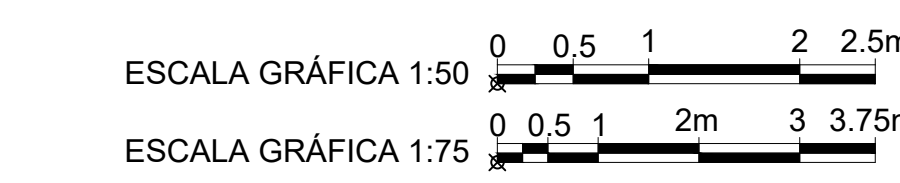

NOTA:
Los pisos en baño van a -0.01 mt con relación al nivel de piso general.

Notas: Todas las medidas están en metros, a menos que se indique lo contrario.

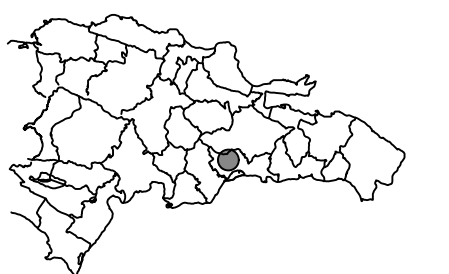

Notas: Todas las medidas están en metros, a menos que se indique lo contrario.

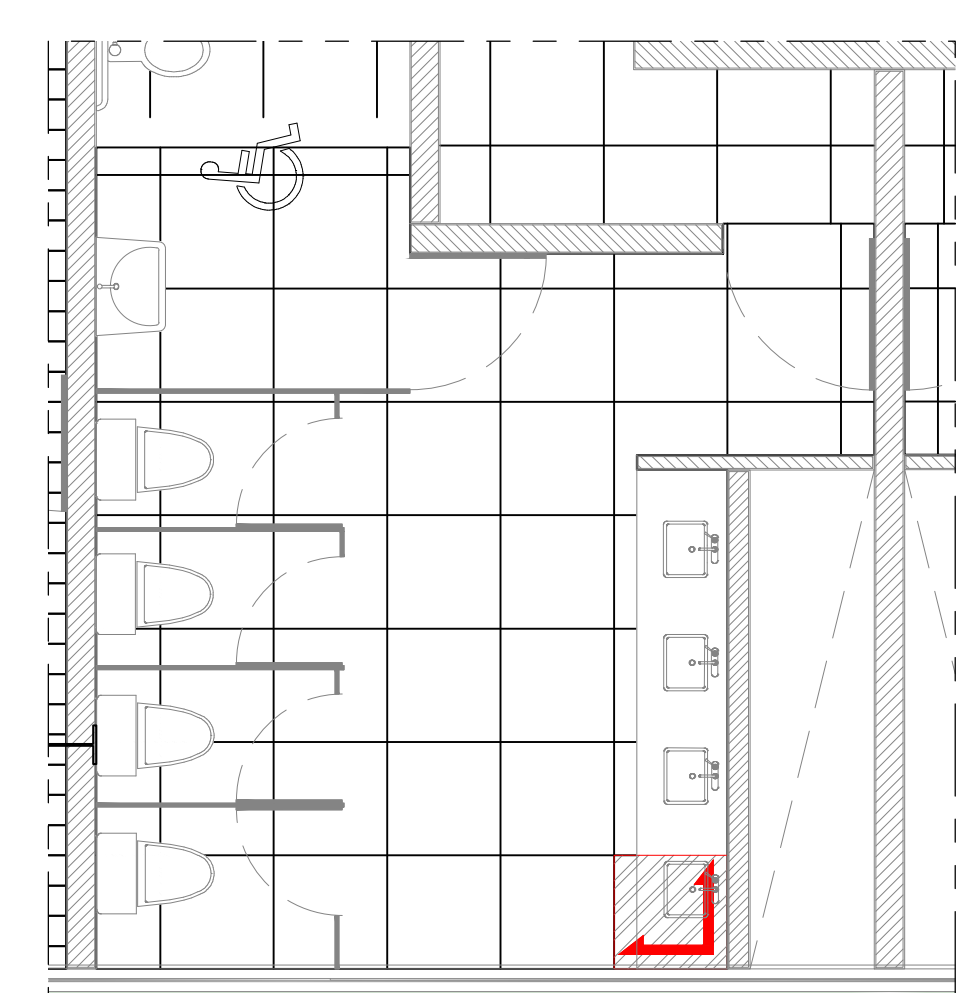
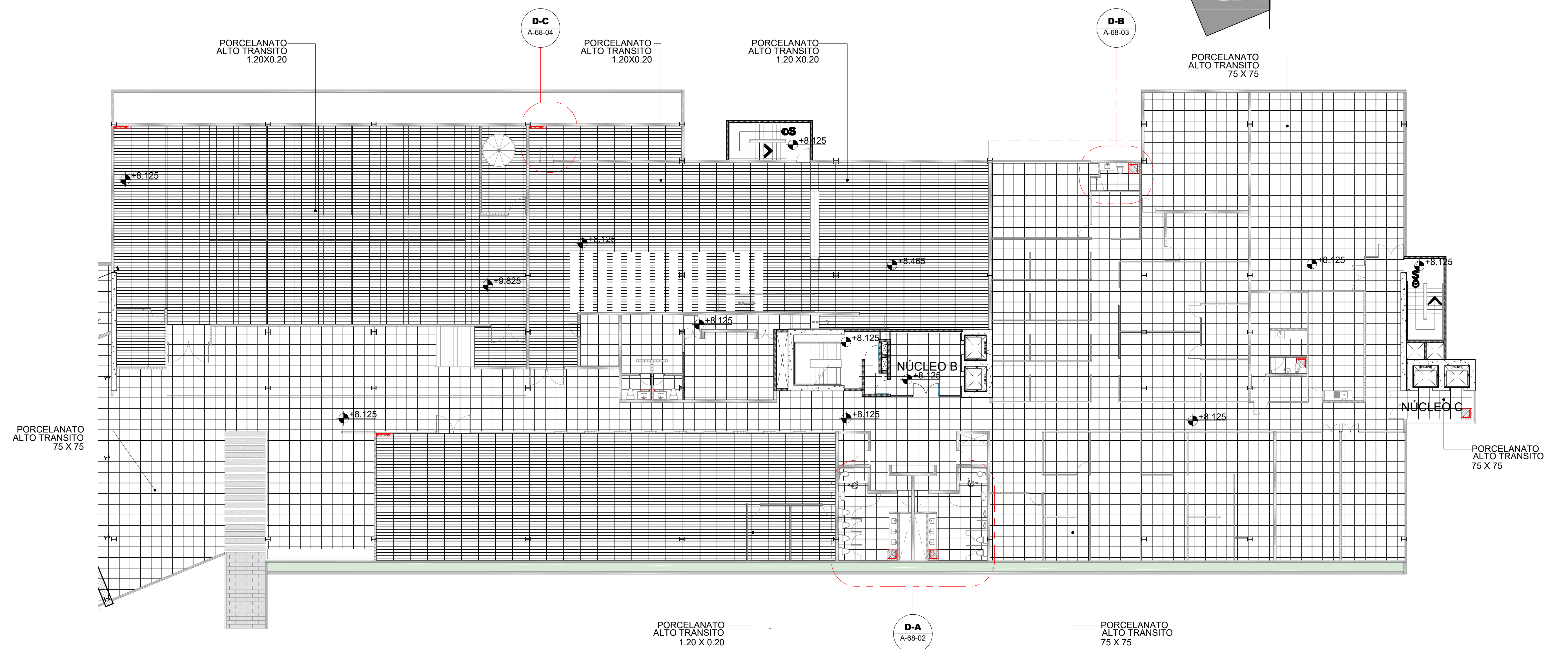

2 Detalle A
Esc. 1:50

1 Planta Pisos - Bloque 2 - Nivel 3
Esc. 1:150

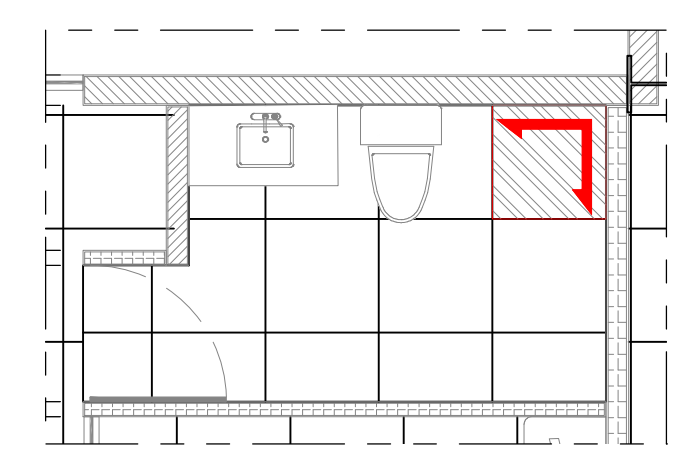

3 Detalle B
Esc. 1:50

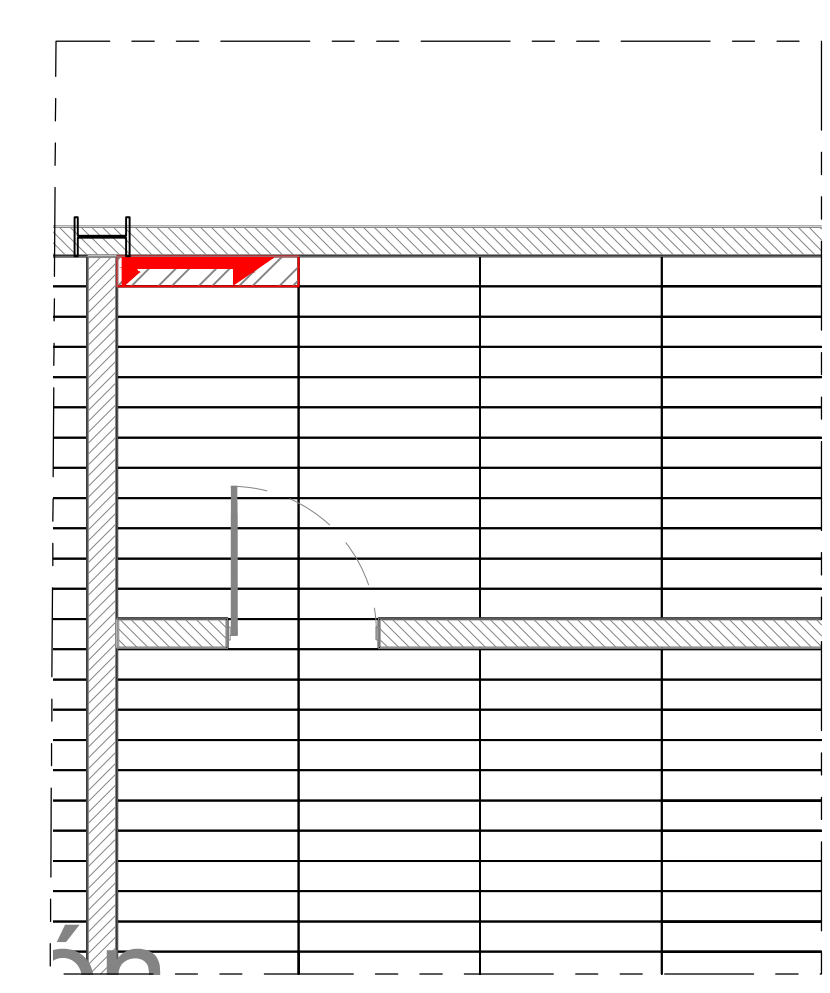

4 Detalle C
Esc. 1:50

NOTA:
Los pisos en baño van a -0.01 mt con relación al nivel de piso general.

SIMBOLOGÍA PISOS

	Porcelanato de Alto Tránsito 0.75x0.75Mt Color: Cement Gray o Similar. Rectificado.
	Porcelanato de Alto Tránsito 1.20x0.20Mt Simulando madera
	Arranque de Piso

LEYENDA DE SÍMBOLOS

	SÍMBOLO	DESCRIPCIÓN
		LLAMADO A DETALLE

ESCALA GRÁFICA 1:50

ESCALA GRÁFICA 1:150

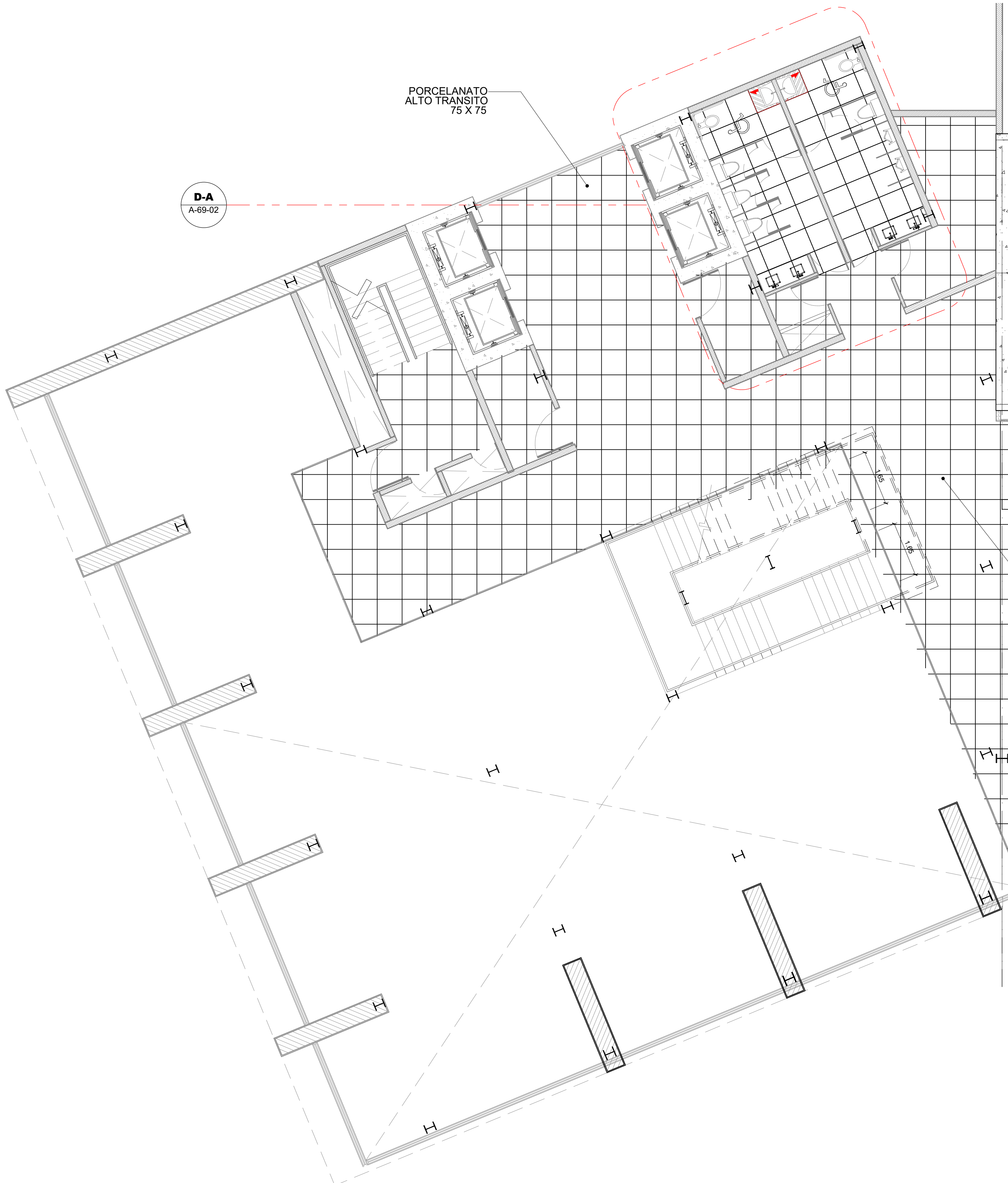

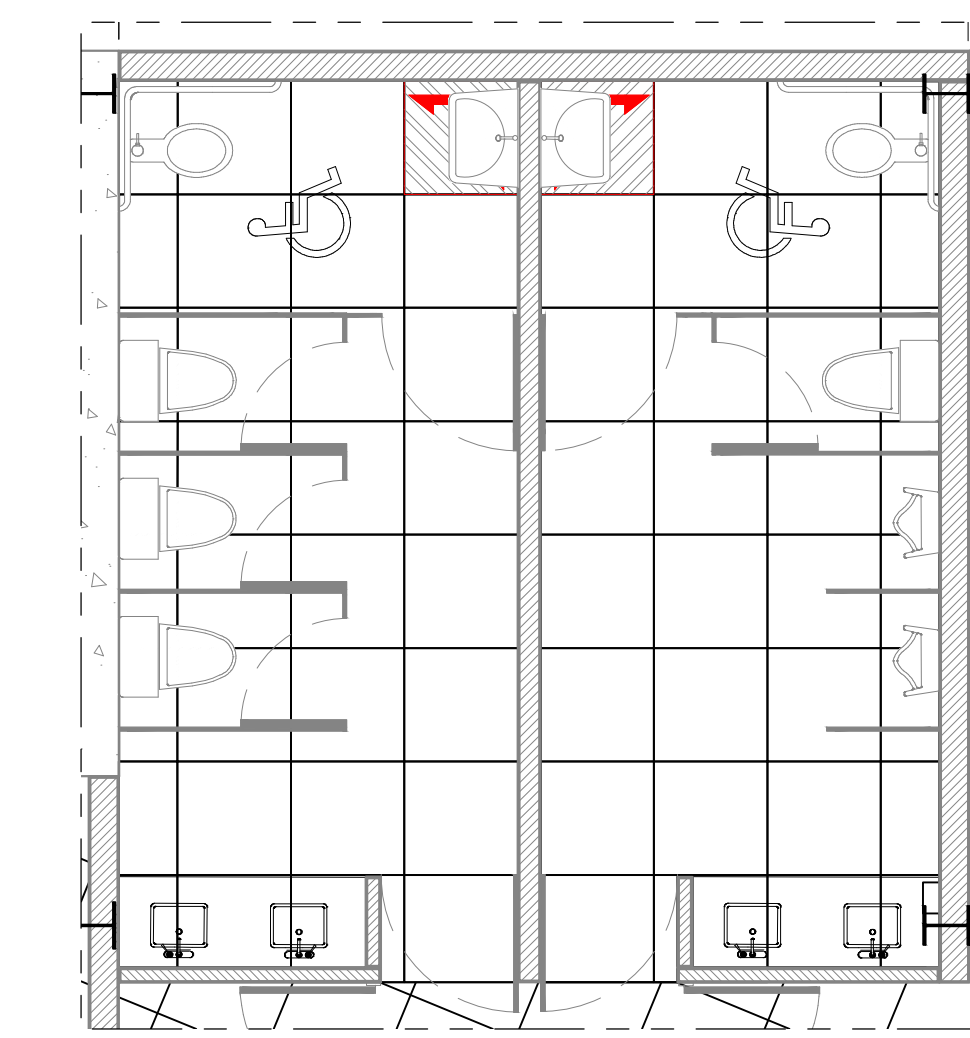
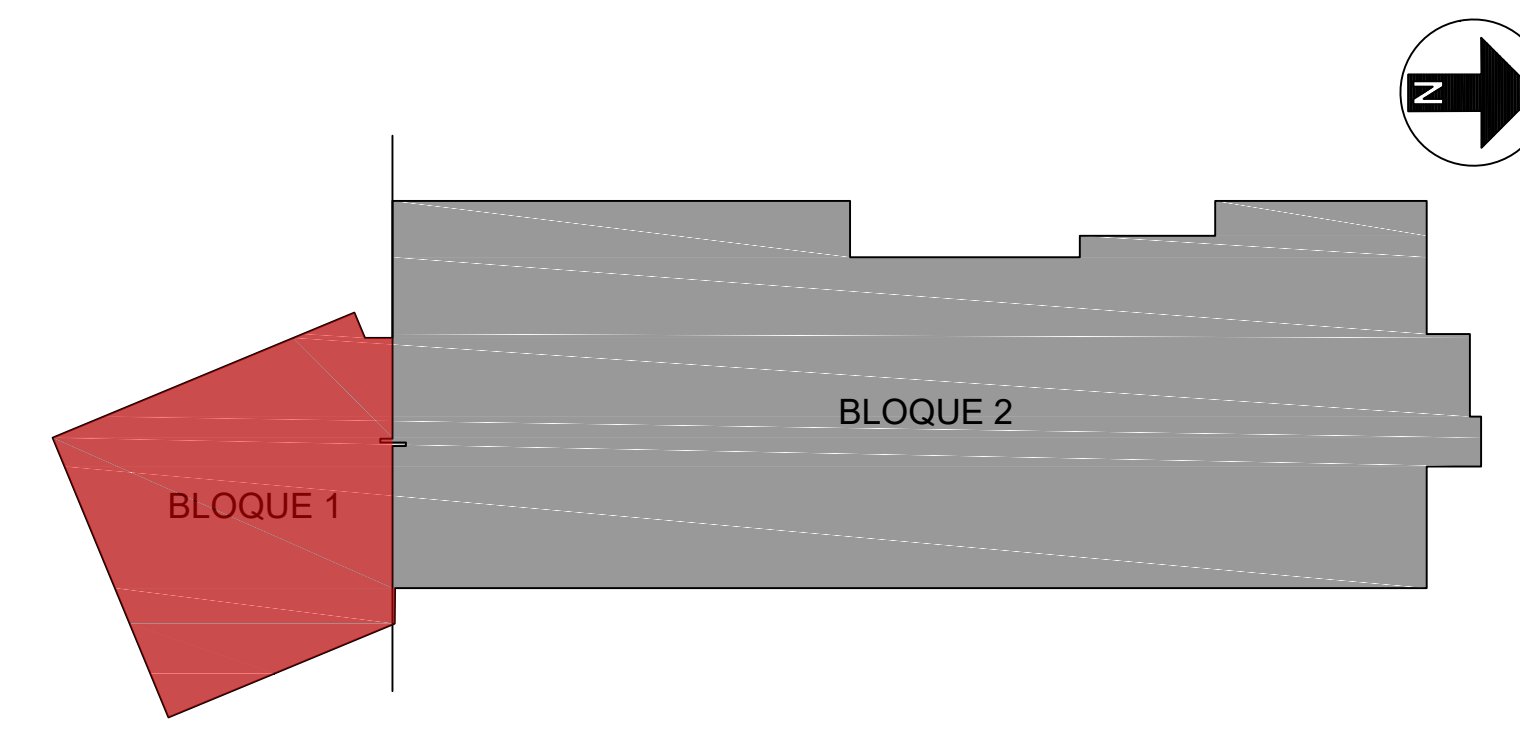

1 Planta Pisos - Bloque 1 - Nivel 4
Esc. 1:200

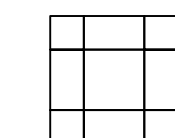

2 Detalle A
Esc. 1:50

SIMBOLOGÍA PISOS

-  Porcelanato de Alto Tránsito 0.75x0.75Mt
Color: Cement Gray o Similar. Rectificado.
-  Arranque de Piso

LEYENDA DE SÍMBOLOS

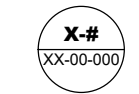
- | SÍMBOLO | DESCRIPCIÓN |
|---|-------------------|
|  | LLAMADO A DETALLE |

NOTA:
Los pisos en baño van a -0.01 mt con relación al nivel de piso general.

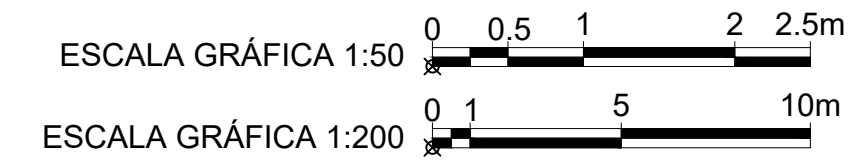



Ministerio de Obras Públicas y Comunicaciones

MINISTERIO DE OBRAS PÚBLICAS Y COMUNICACIONES
REPUBLICA DOMINICANA

ING. RAMÓN ANTONIO PEPIÑ
LIC. GONZALO CASTILLO TERRERO

UNIDAD EJECUTORA PROYECTO TRIBUNAL CONSTITUCIONAL
ARQ. PAUL TOCA

PROYECTO:
TRIBUNAL CONSTITUCIONAL

LOCALIZACIÓN:
SANTO DOMINGO OESTE



PROPIETARIO:
ESTADO DOMINICANO

DISEÑO ARQUITECTÓNICO:
Arq. Paul Toca

ARQUITECTO A CARGO:
Arq. Paul Toca

EQUIPO DEL PROYECTO:
Arq. Marco E. Del Rosario L.
Arq. Judith López
Arq. Katherine Hernández
Arq. Paola Martínez
Arq. Alexandra Marrero
Arq. Lenin E. Núñez

DISEÑO Y CÁLCULO ESTRUCTURAL:
Ing. Carlos Miguel Báez

PLANOS ESTRUCTURALES:
Arq. Martha Pérez

DISEÑO ELÉCTRICO:
-

PLANOS ELÉCTRICOS:
Joel Sosa De la cruz

DISEÑO SANITARIO:
Ing. Francisco Reyes Aracena

PLANOS SANITARIOS:
-

LEVANTAMIENTO TOPOGRÁFICO:
-

FECHA	OCTUBRE 2018	PROYECTO N°	-
ARCHIVO			

TÍTULO DE DIBUJO:
PLANTA PISOS - BLOQUE 1 - N4

ESCALA:	INDICADA
REVISIONES	01

- FECHA:

HOJA:
A - 69 -

69
DE 112

Notas: Todas las medidas están en metros, a menos que se indique lo contrario.



Notas: Todas las medidas están en metros, a menos que se indique lo contrario.

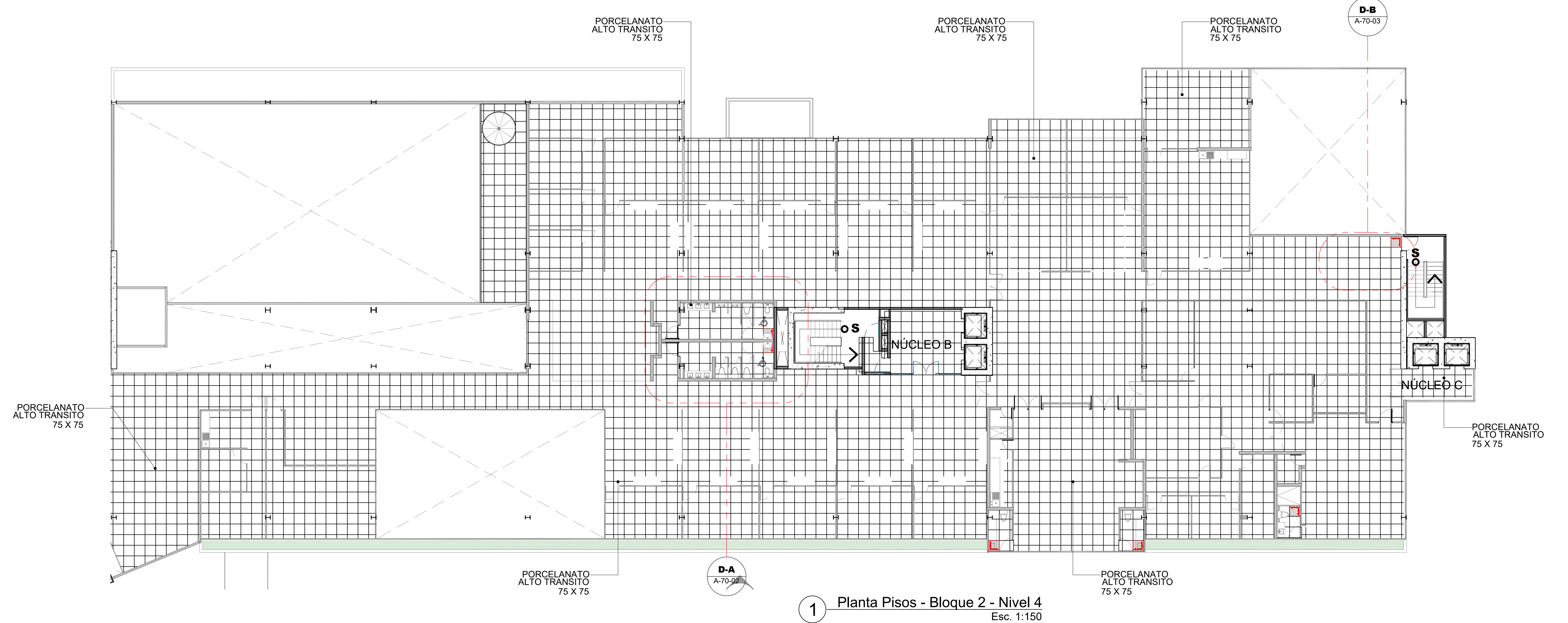

1 Planta Pisos - Bloque 2 - Nivel 4
Esc. 1:150

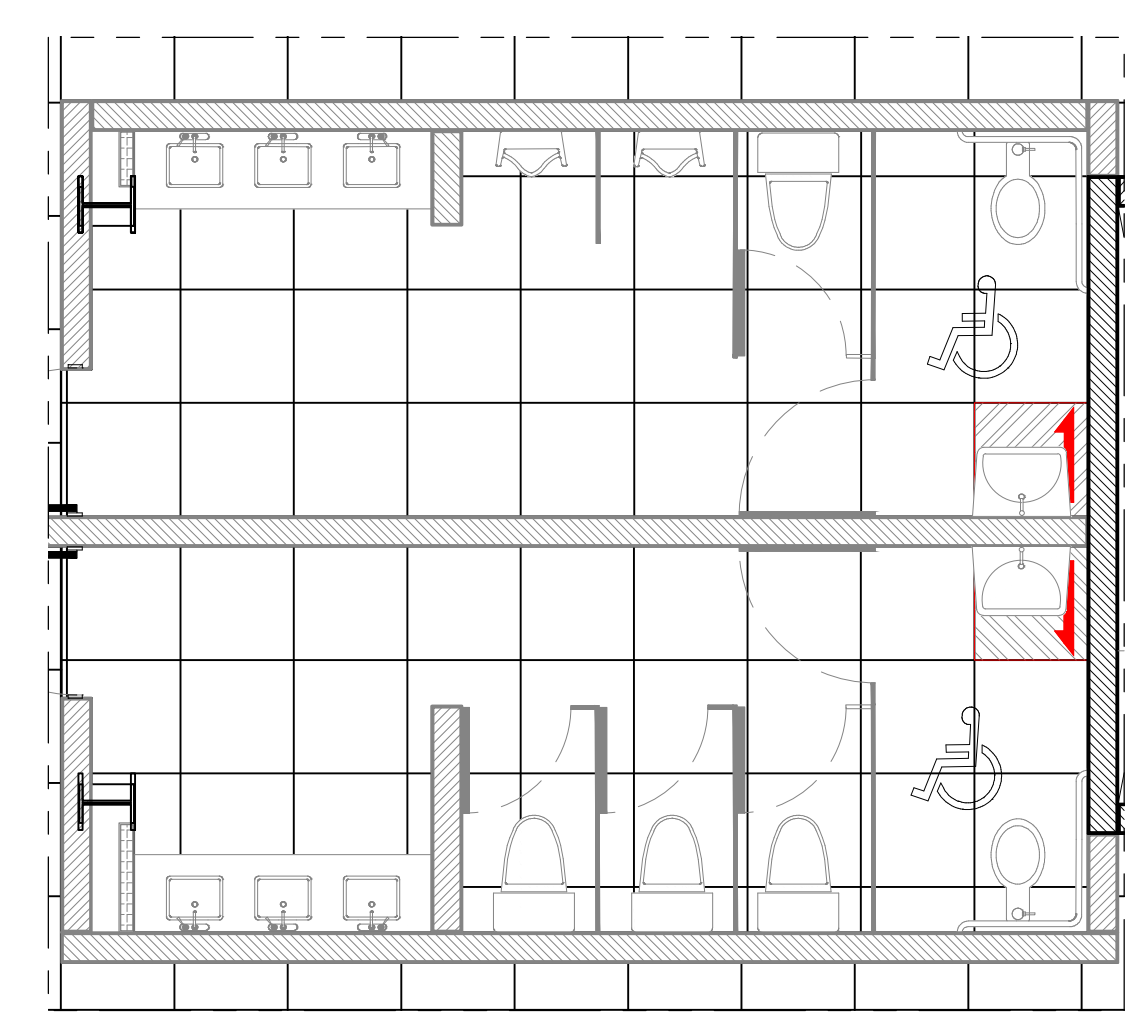

2 Detalle A
Esc. 1:50

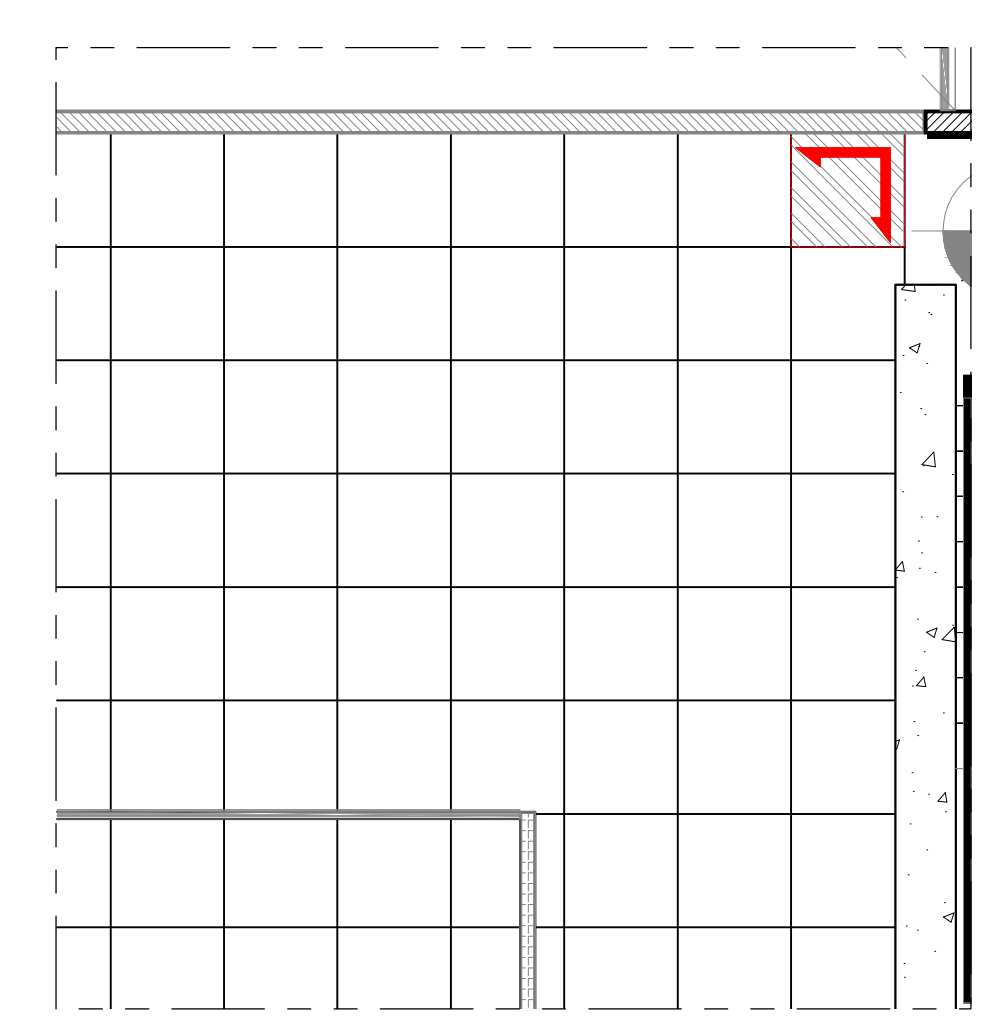

3 Detalle B
Esc. 1:50

SIMBOLOGÍA PISOS

- Porcelanato de Alto Tránsito 0.75x0.75Mt
Color: Cement Gray o Similar, Rectificado.
- Arranque de Piso

LEYENDA DE SÍMBOLOS

SÍMBOLO	DESCRIPCIÓN
	LLAMADO A DETALLE

NOTA:
Los pisos en baño van a -0.01 mt con relación al nivel de piso general.

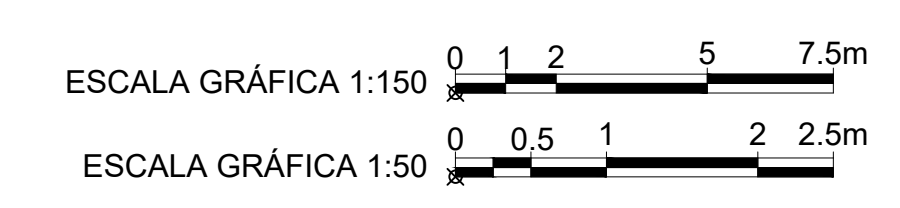

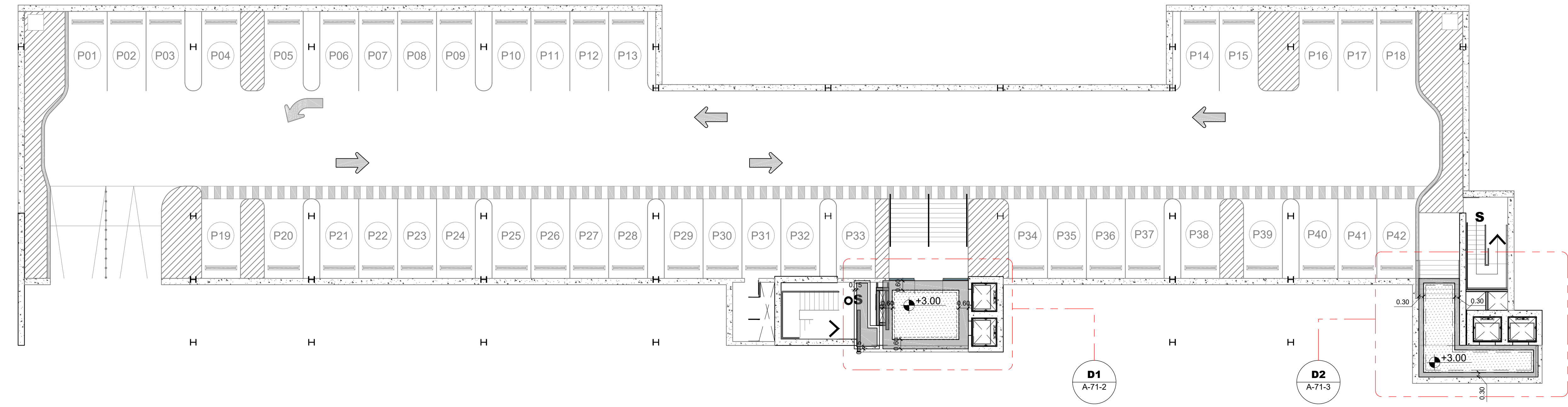

1 Planta Plafones - Sótano 3
Esc. 1:150

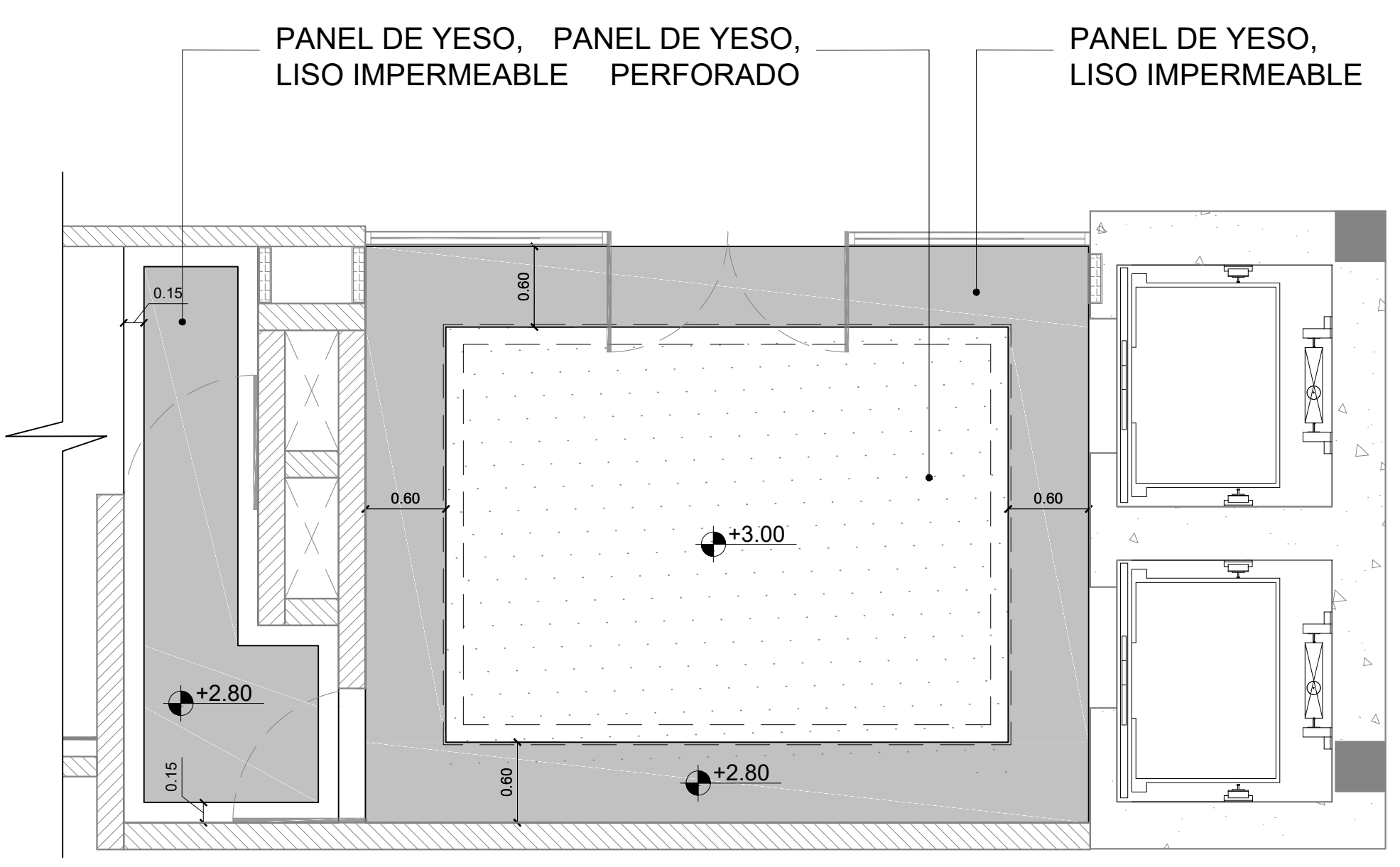

2 Detalle 1, Planta de Plafón, Nucleo B
Esc. 1:40

PANEL DE YESO, PERFORADO
PANEL DE YESO, LISO IMPERMEABLE

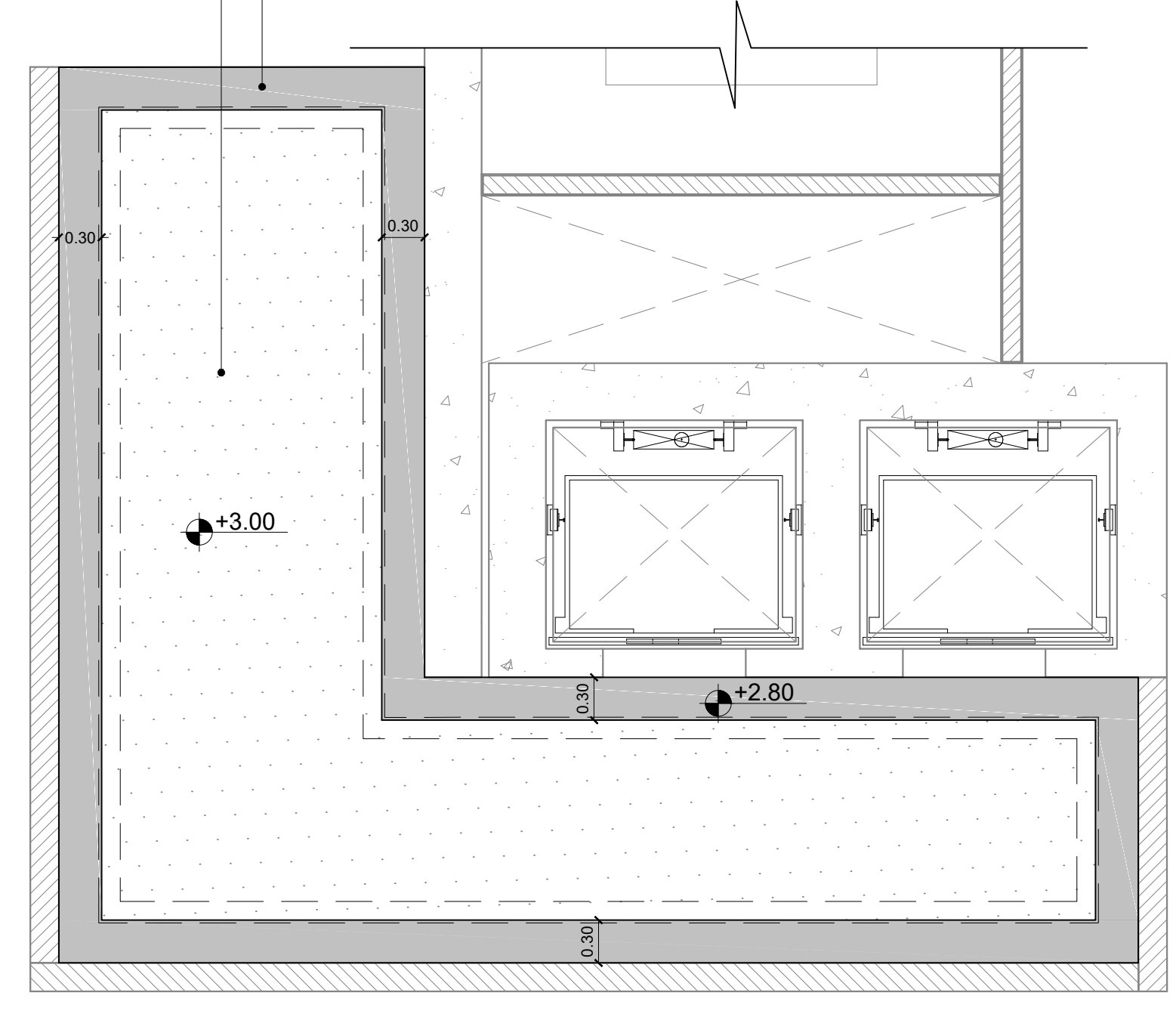

3 Detalle 2, Planta de Plafón, Nucleo C
Esc. 1:40

SIMBOLOGÍA

- Techo de Panel de Yeso Liso Impermeable
- Techo de Panel de Yeso Perforado

LEYENDA DE SÍMBOLOS

SÍMBOLO	DESCRIPCIÓN
	LLAMADO A DETALLE

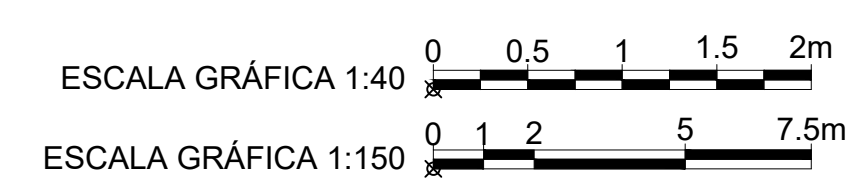

Notas: Todas las medidas están en metros, a menos que se indique lo contrario.

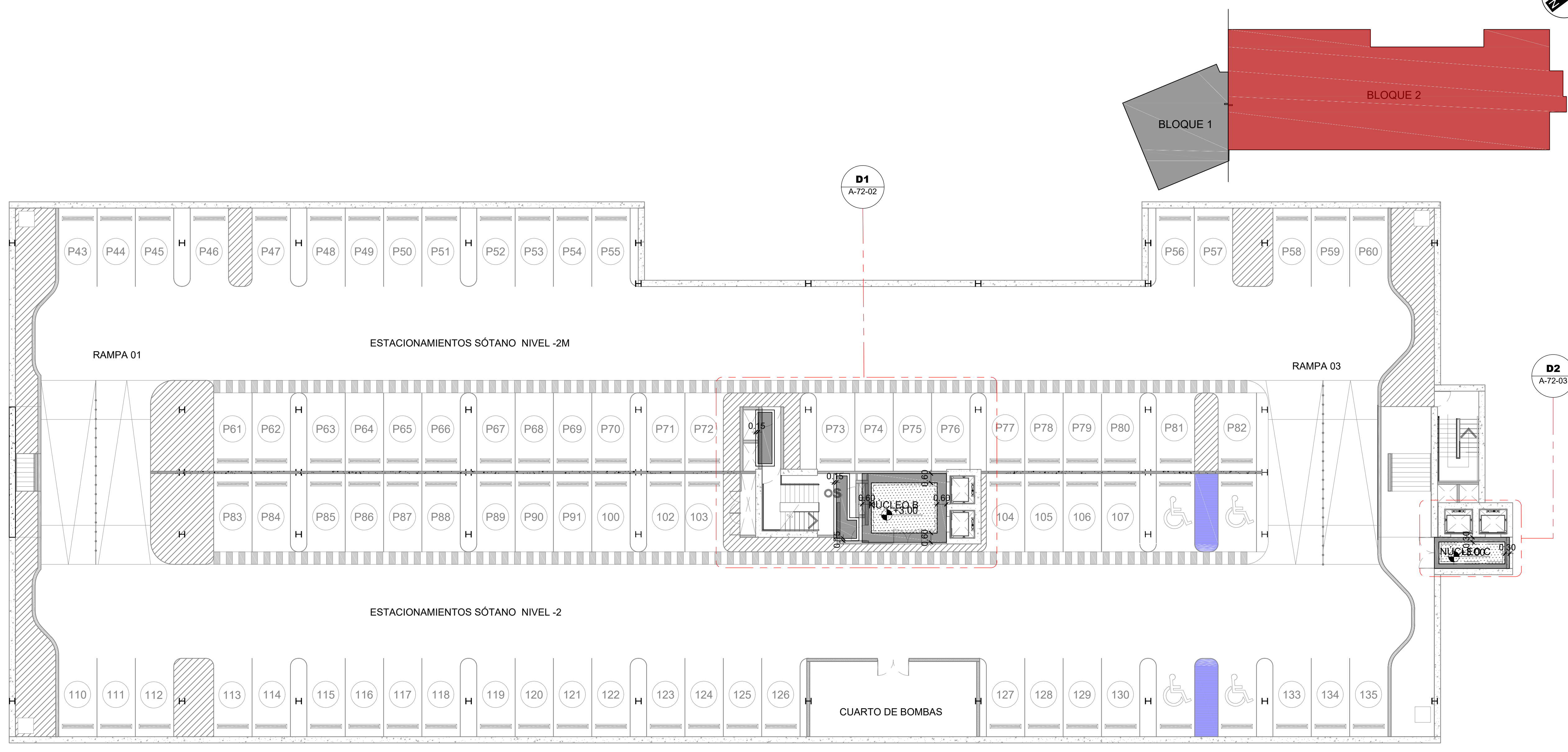
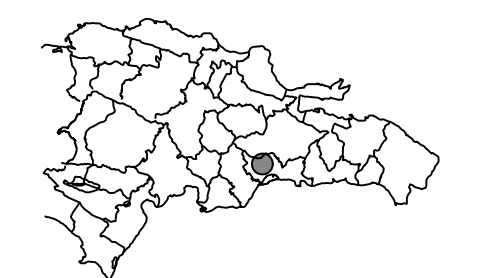

1 Planta Plafones - Sótano 2
Esc. 1:150

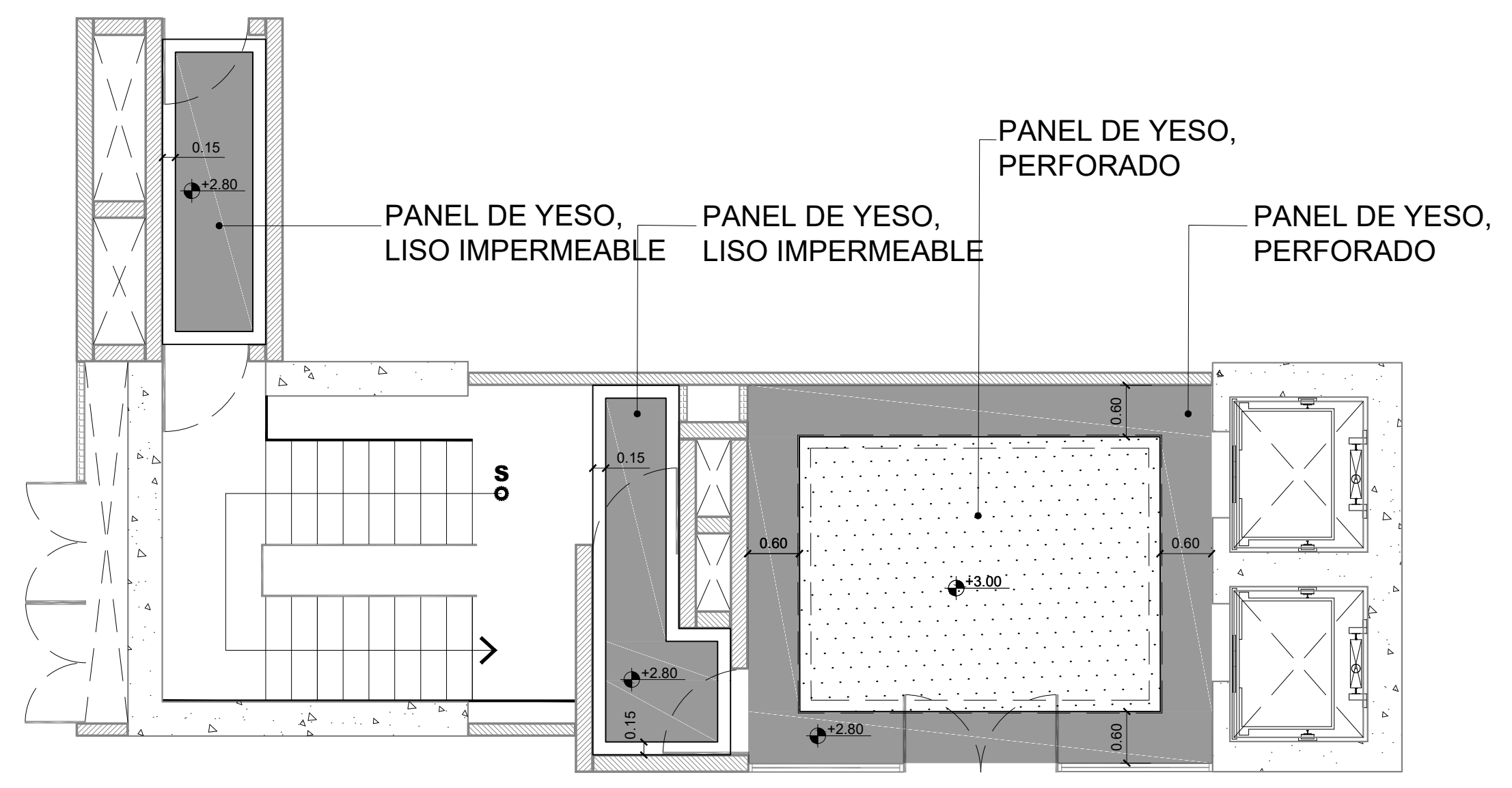

2 Detalle 1, Planta de Plafón, Nucleo B
Esc. 1:60

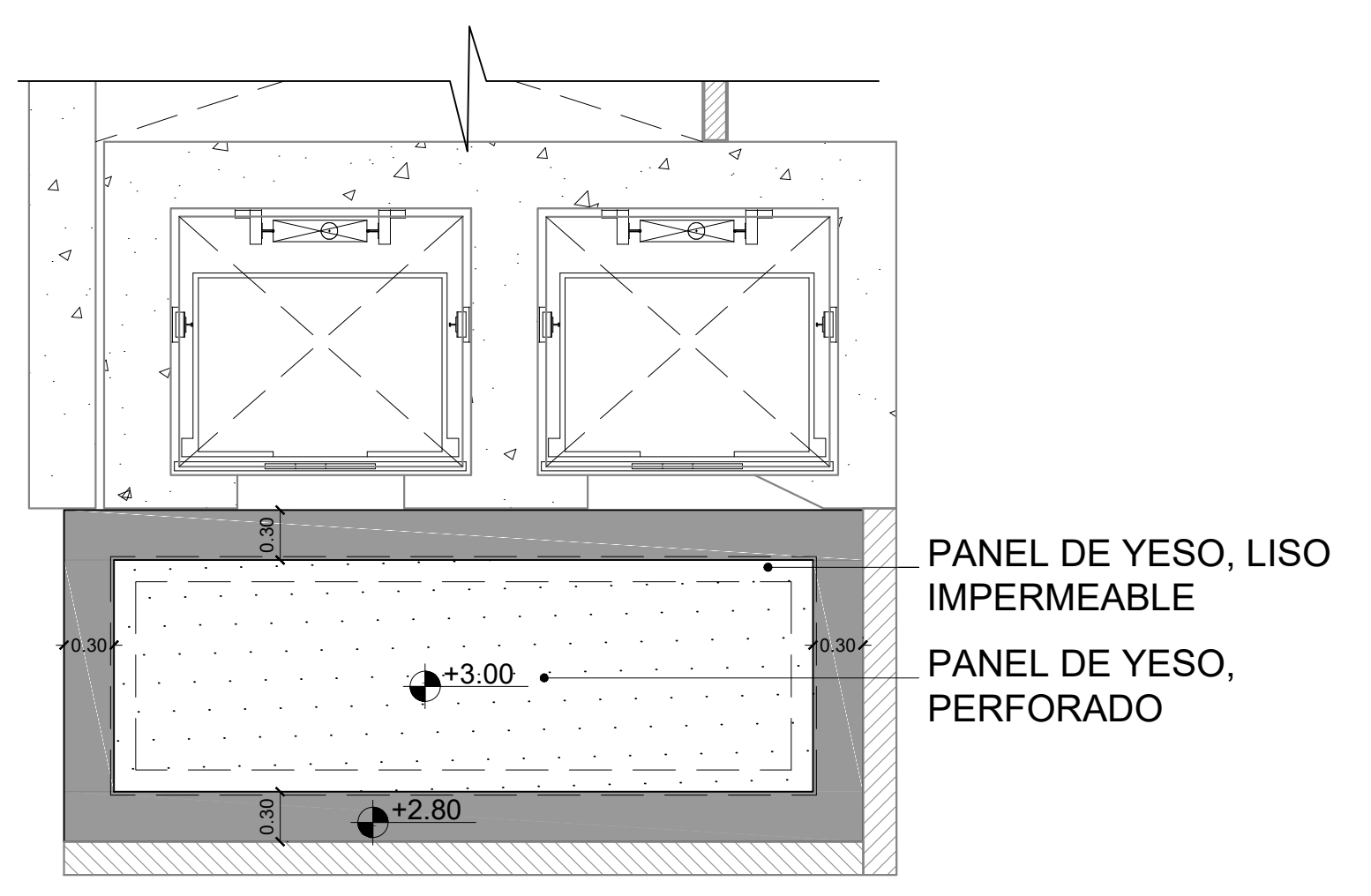

3 Detalle 2, Planta de Plafón, Nucleo C
Esc. 1:40

SIMBOLOGÍA

- Techo de Panel de Yeso Liso Impermeable
- Techo de Panel de Yeso Perforado

LEYENDA DE SÍMBOLOS

SÍMBOLO	DESCRIPCIÓN
	LLAMADO A DETALLE
ESCALA GRÁFICA 1:40	
ESCALA GRÁFICA 1:60	
ESCALA GRÁFICA 1:150	

Notas: Todas las medidas están en metros, a menos que se indique lo contrario.

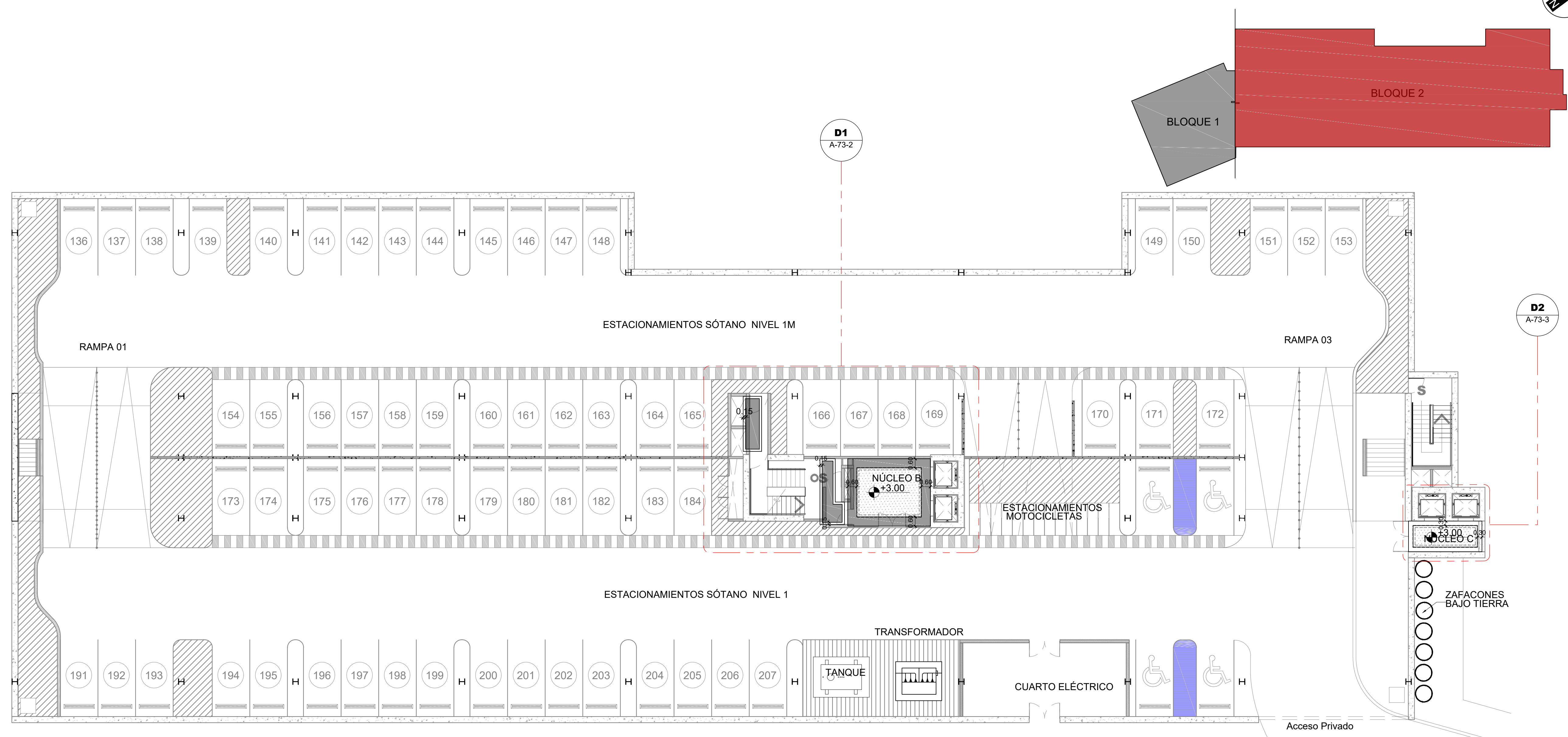
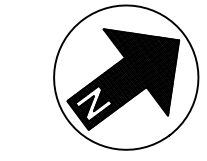

1 Planta Plafones - Sótano 1
Esc. 1:150

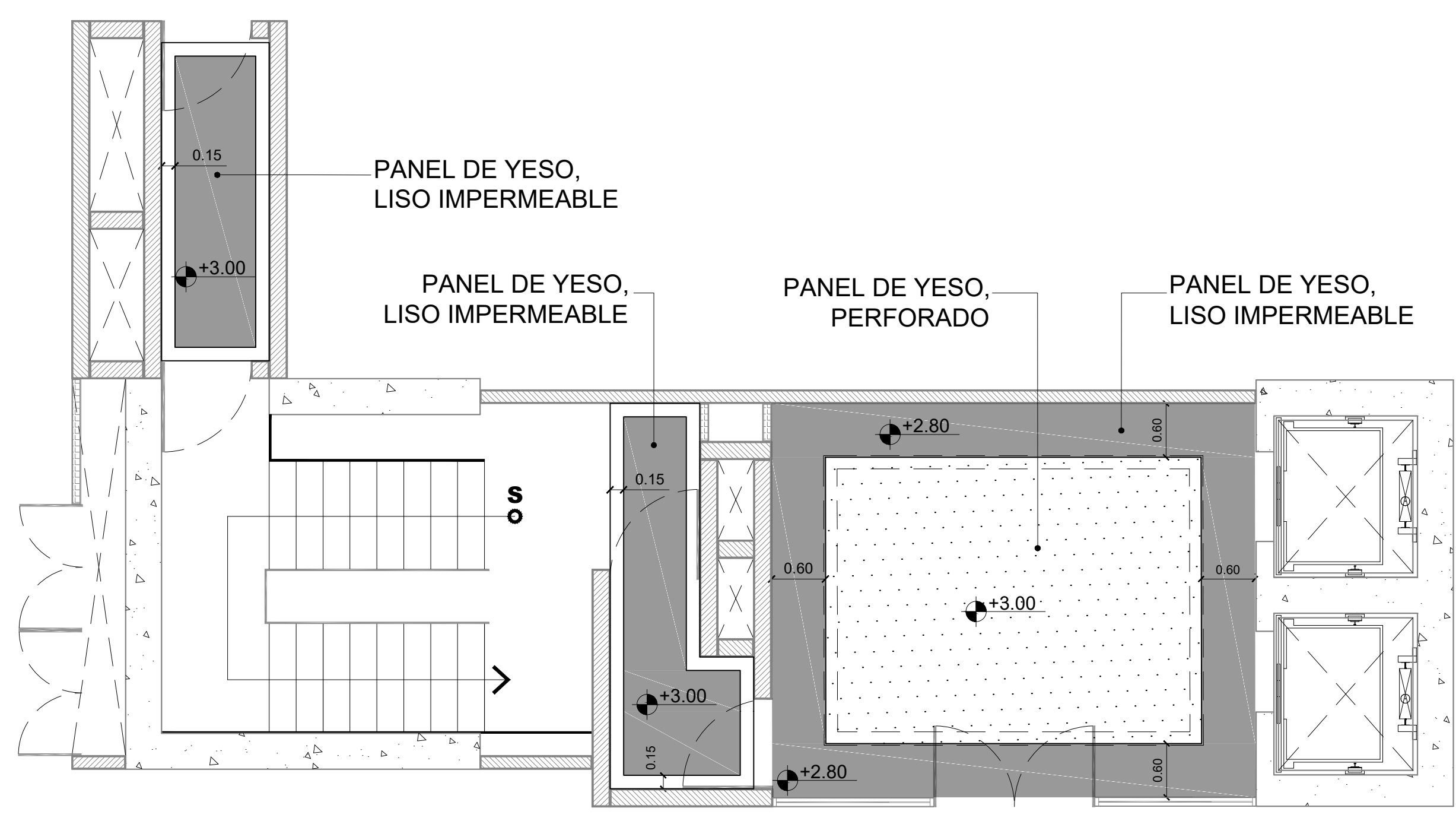

2 Detalle 2, Planta de Plafón, Nucleo B
Esc. 1:50

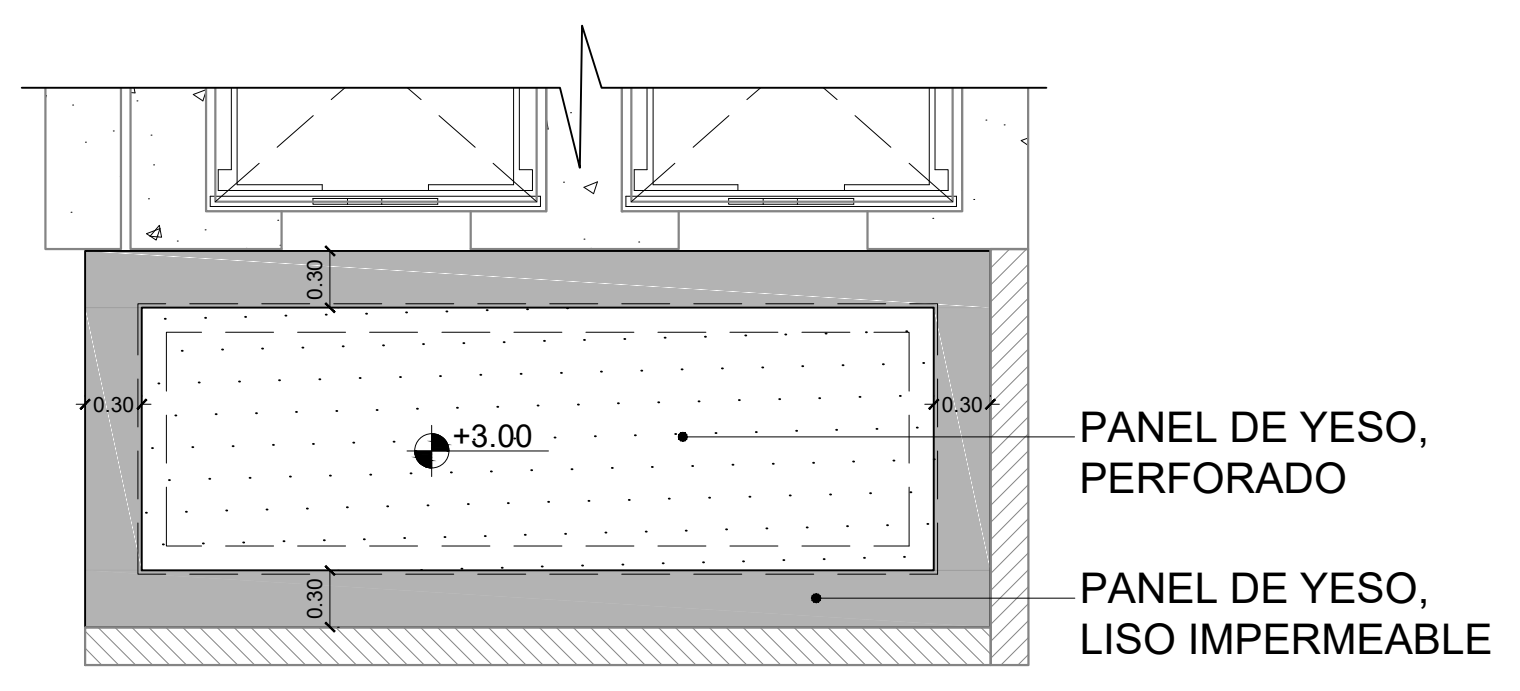

3 Detalle 1, Planta de Plafón, Nucleo C
Esc. 1:40

SIMBOLOGÍA

	Techo de Panel de Yeso Liso Impermeable
	Techo de Panel de Yeso Perforado

LEYENDA DE SÍMBOLOS

SÍMBOLO	DESCRIPCIÓN
---------	-------------

LLAMADO A DETALLE

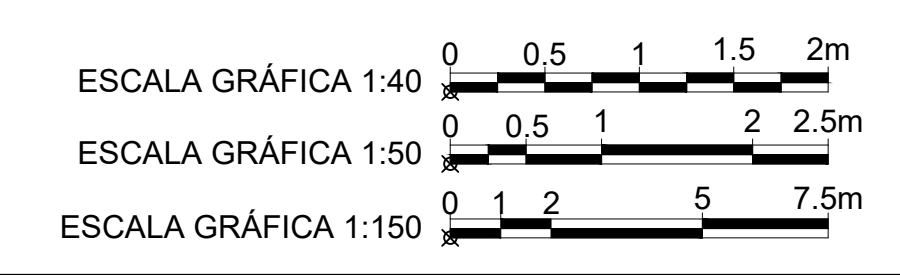

Notas: Todas las medidas están en metros, a menos que se indique lo contrario.

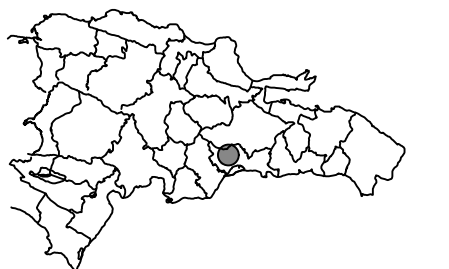

Notas: Todas las medidas están en metros, a menos que se indique lo contrario.

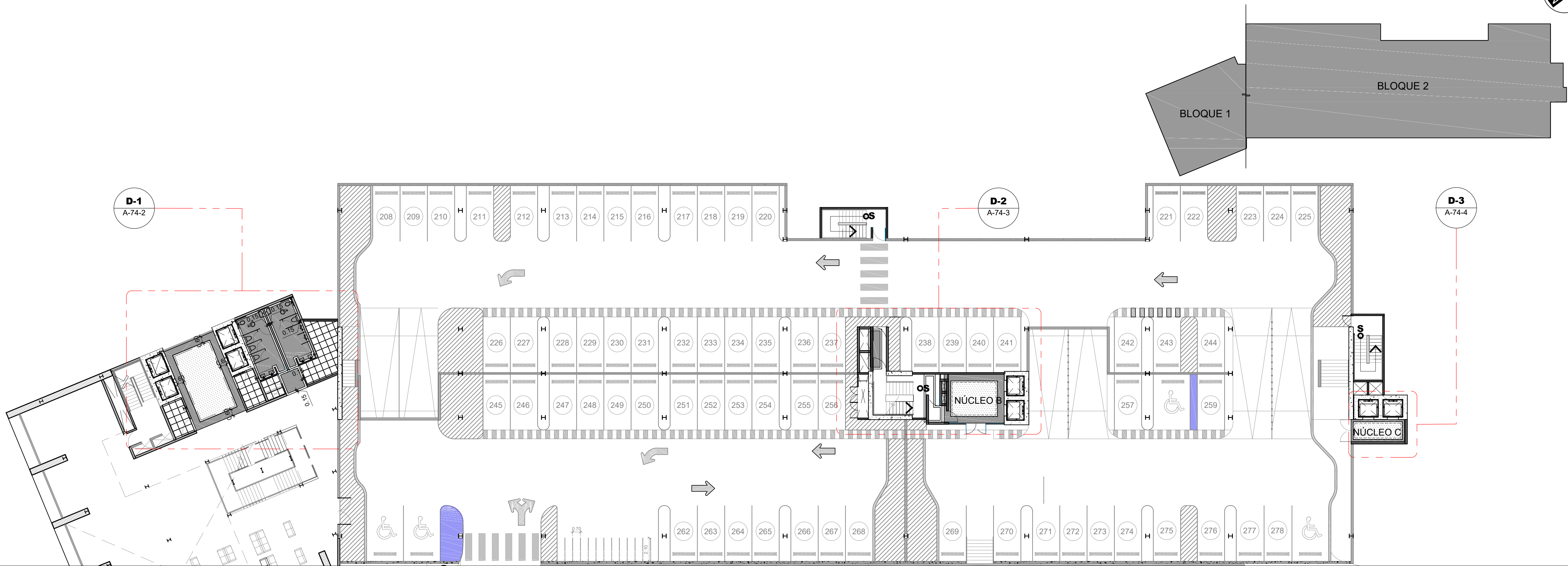

1 Planta Plafones - Nivel 1
Esc. 1:200

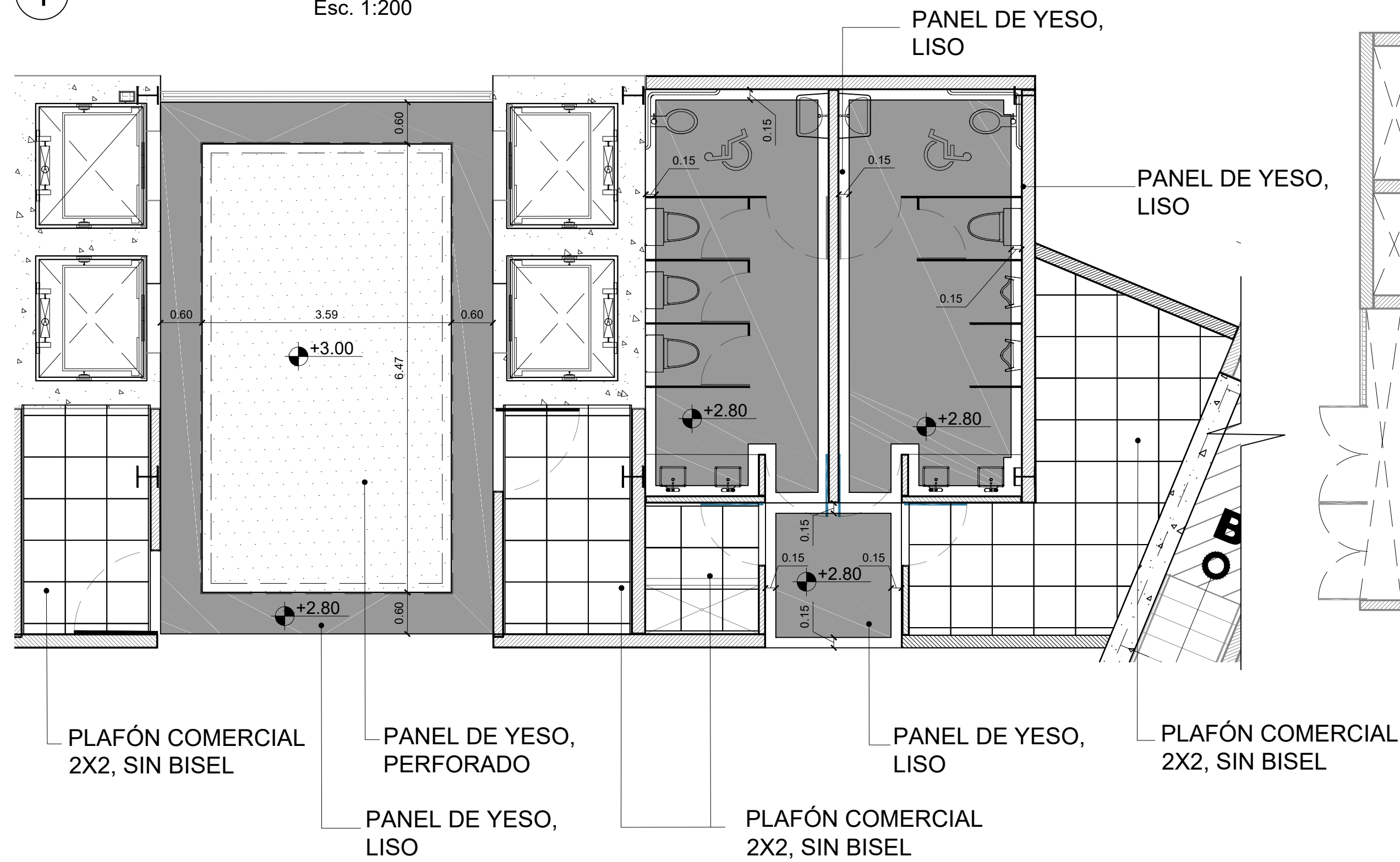

2 Detalle 1, Planta de Plafón, Nucleo Bloque A
Esc. 1:60

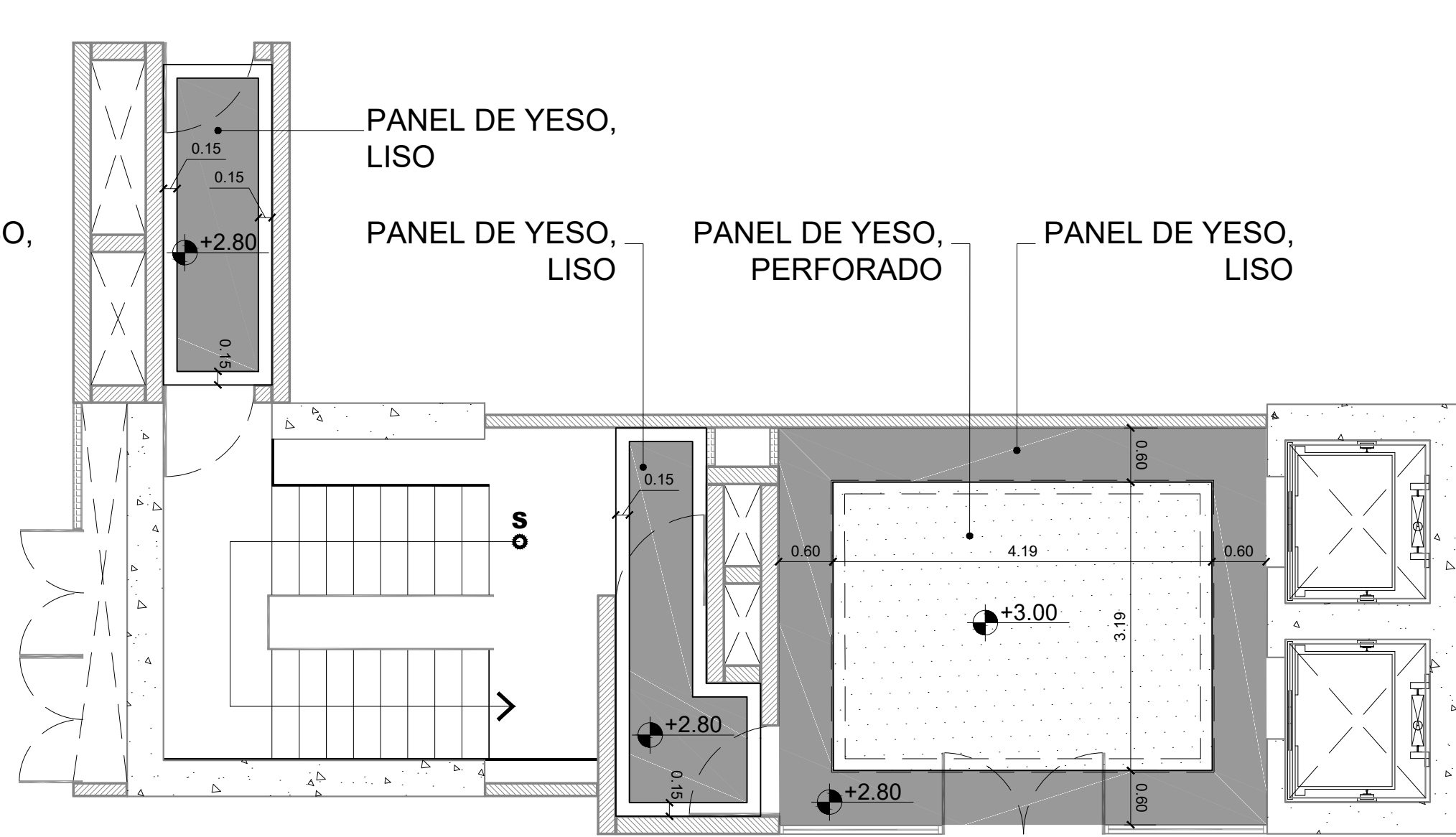

3 Detalle 2, Planta de Plafón, Nucleo B
Esc. 1:60

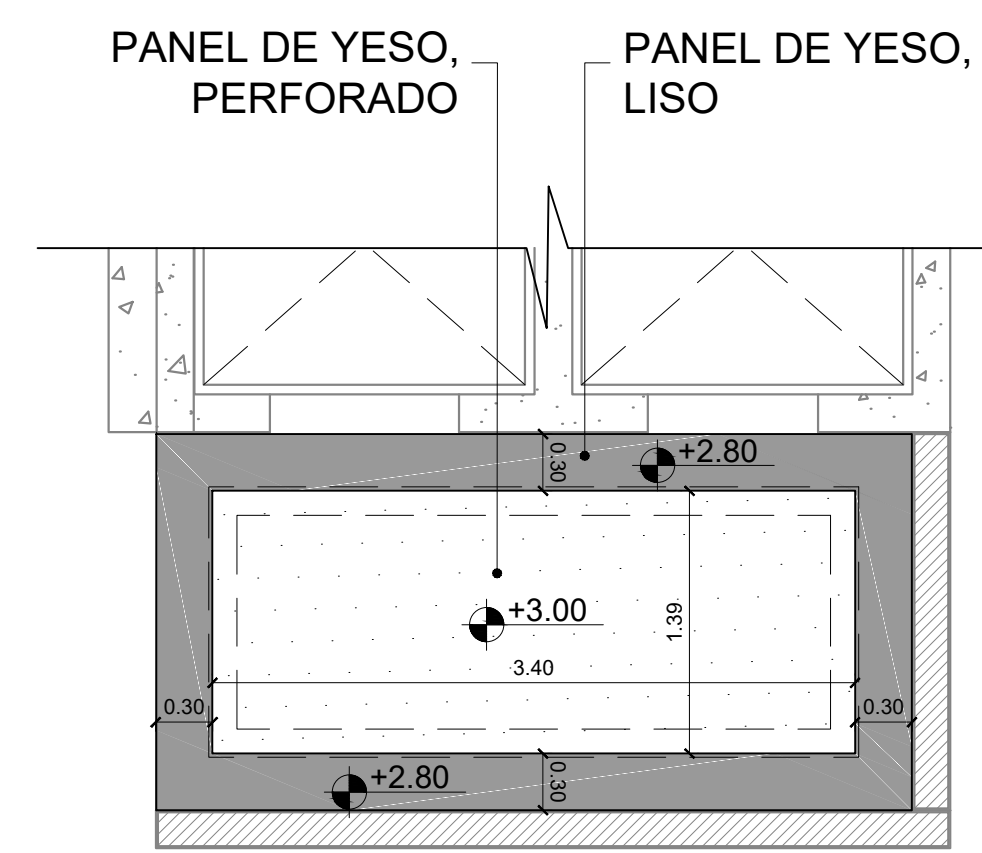

4 Detalle 3, Planta de Plafón, Nucleo C
Esc. 1:40

LEYENDA DE SÍMBOLOS

SÍMBOLO DESCRIPCIÓN

- LLAMADO DE SECCIÓN
- LLAMADO A DETALLE

SIMBOLOGÍA

- Techo de Panel de Yeso Liso
- Techo de Panel de Yeso Perforado
- Plafón Comercial 2x2, Sin Bisel
- Arranque de Plafón

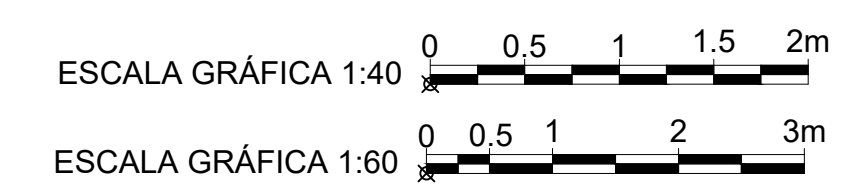

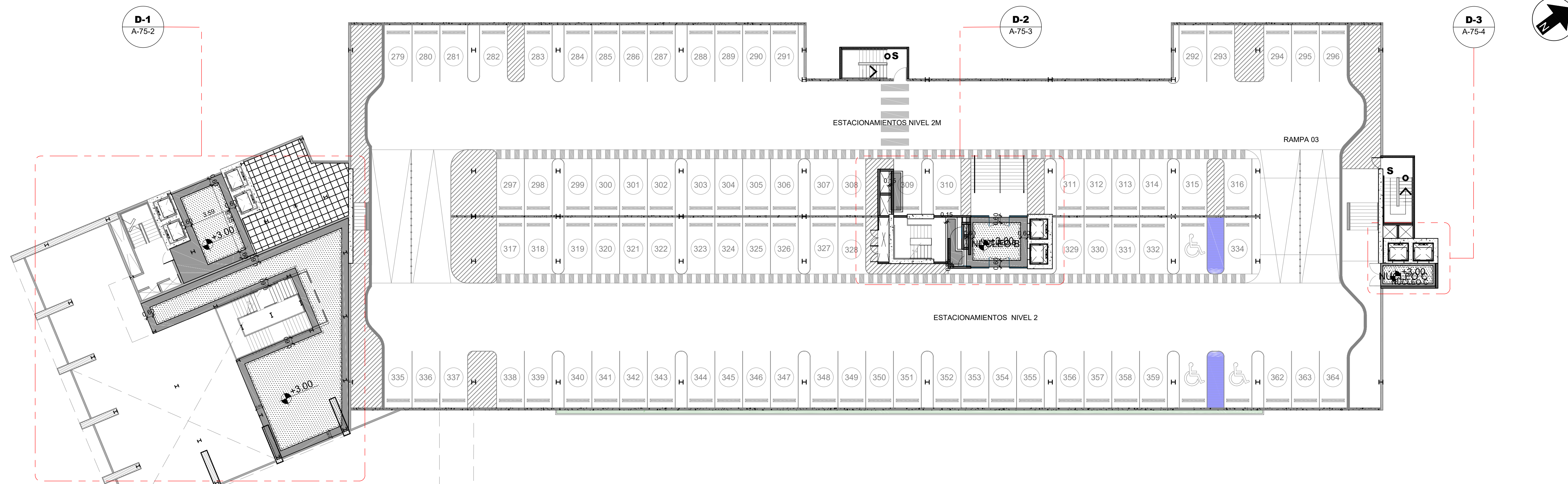

1 Planta Plafones - Nivel 2
Esc. 1:200

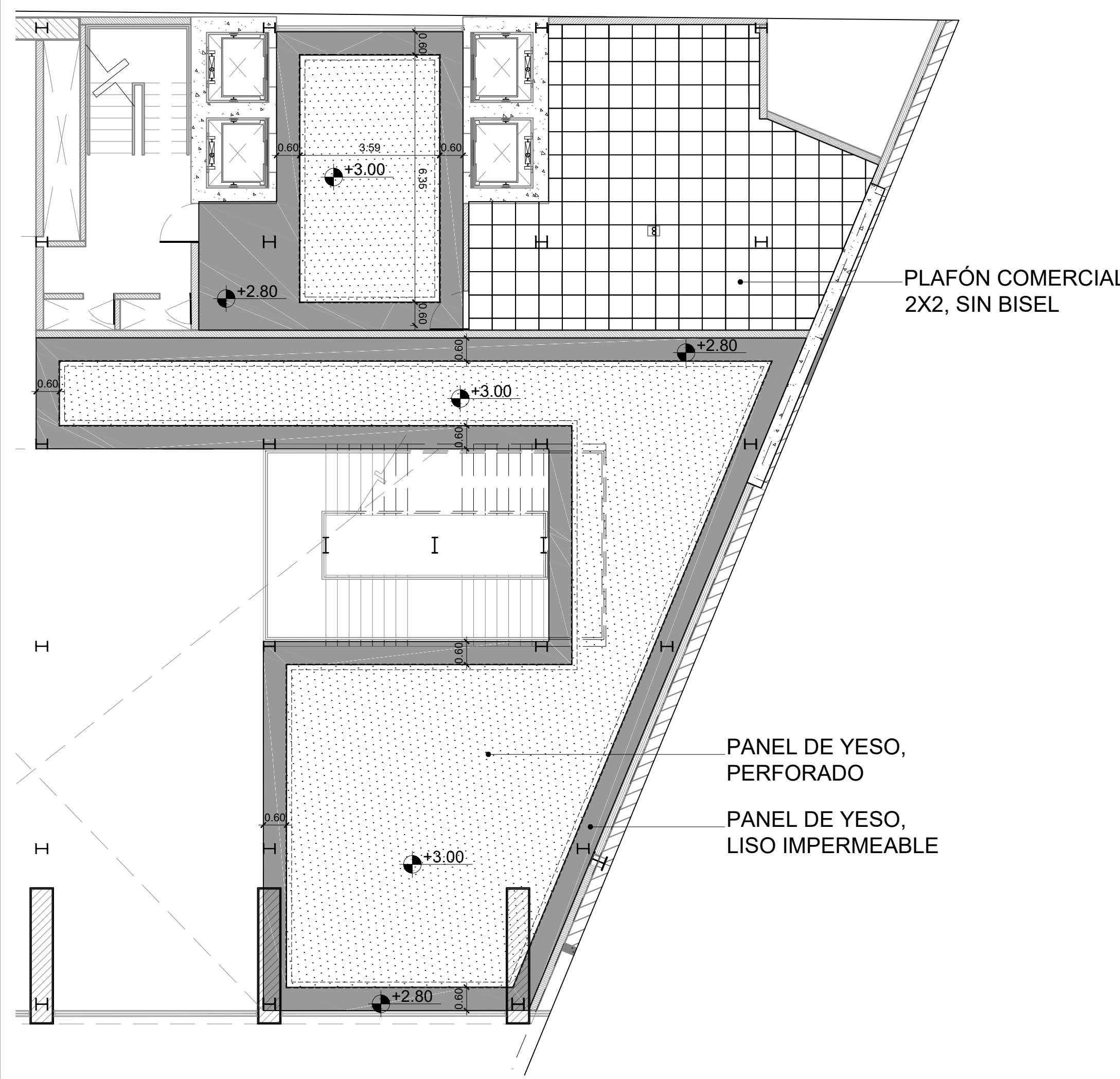

2 Detalle 1, Planta de Plafón, Nucleo A
Esc. 1:100

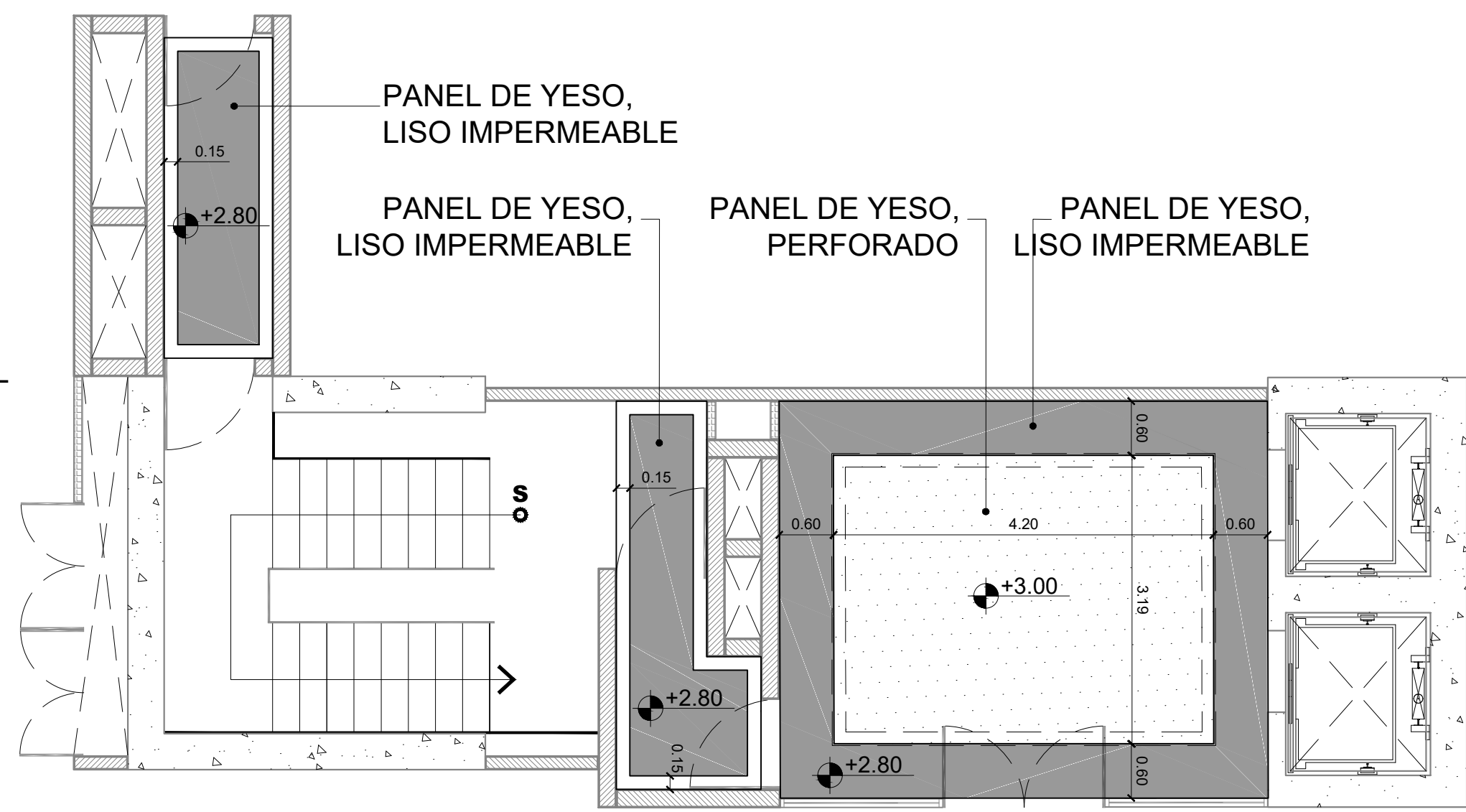

3 Detalle 2, Planta de Plafón, Nucleo B
Esc. 1:60

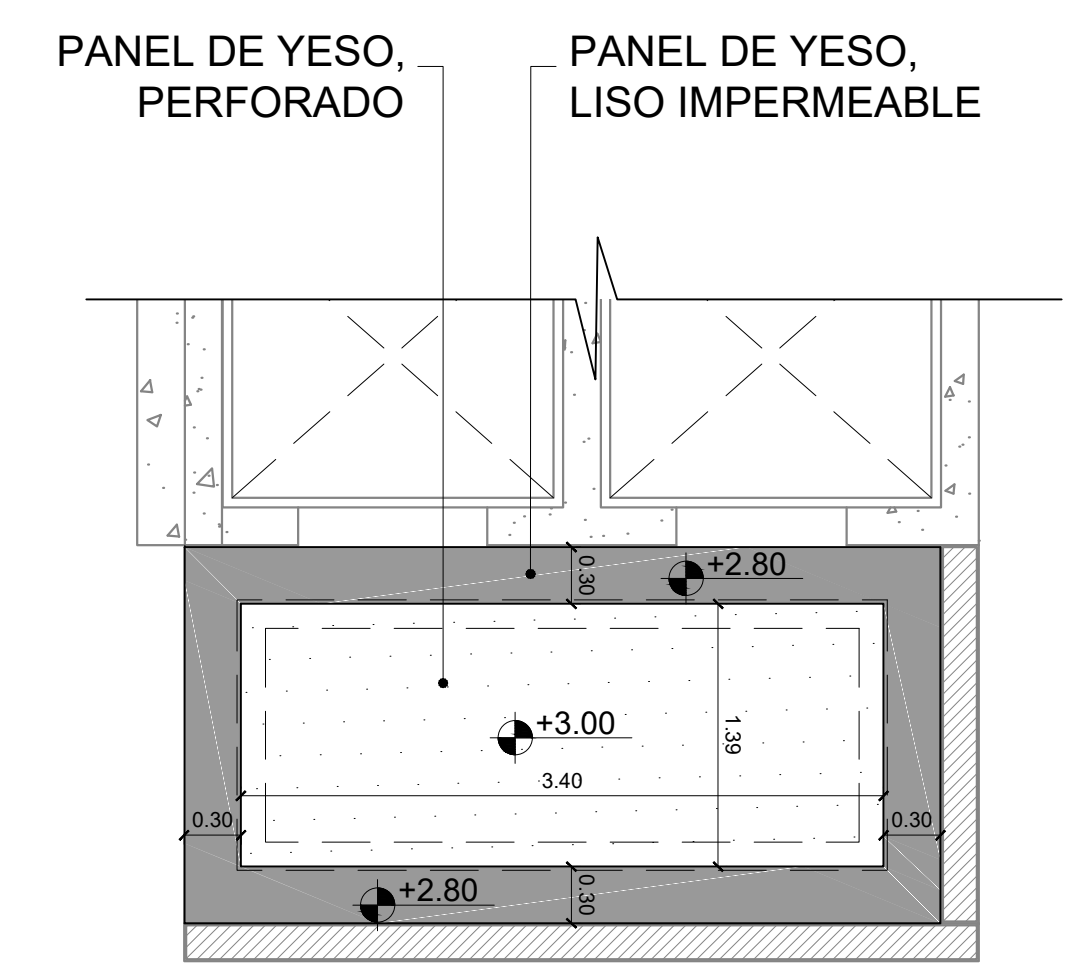

4 Detalle 3, Planta de Plafón, Nucleo C
Esc. 1:40

LEYENDA DE SÍMBOLOS

SÍMBOLO	DESCRIPCIÓN
	LLAMADO DE SECCIÓN
	LLAMADO A DETALLE

SIMBOLOGÍA

	Techo de Panel de Yeso Liso Impermeable
	Techo de Panel de Yeso Perforado
	Plafón Comercial 2x2, Sin Bisel
	Arranque de Plafón

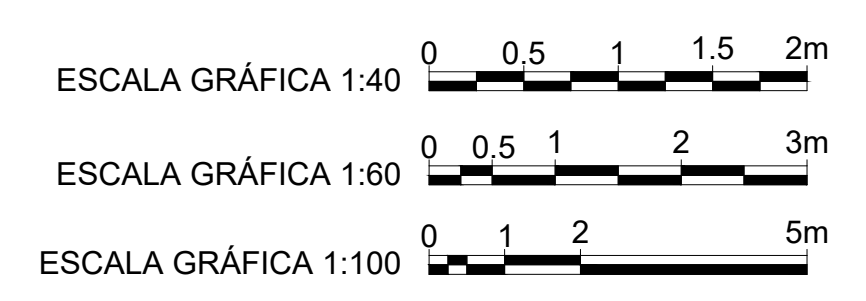

Notas: Todas las medidas están en metros, a menos que se indique lo contrario.

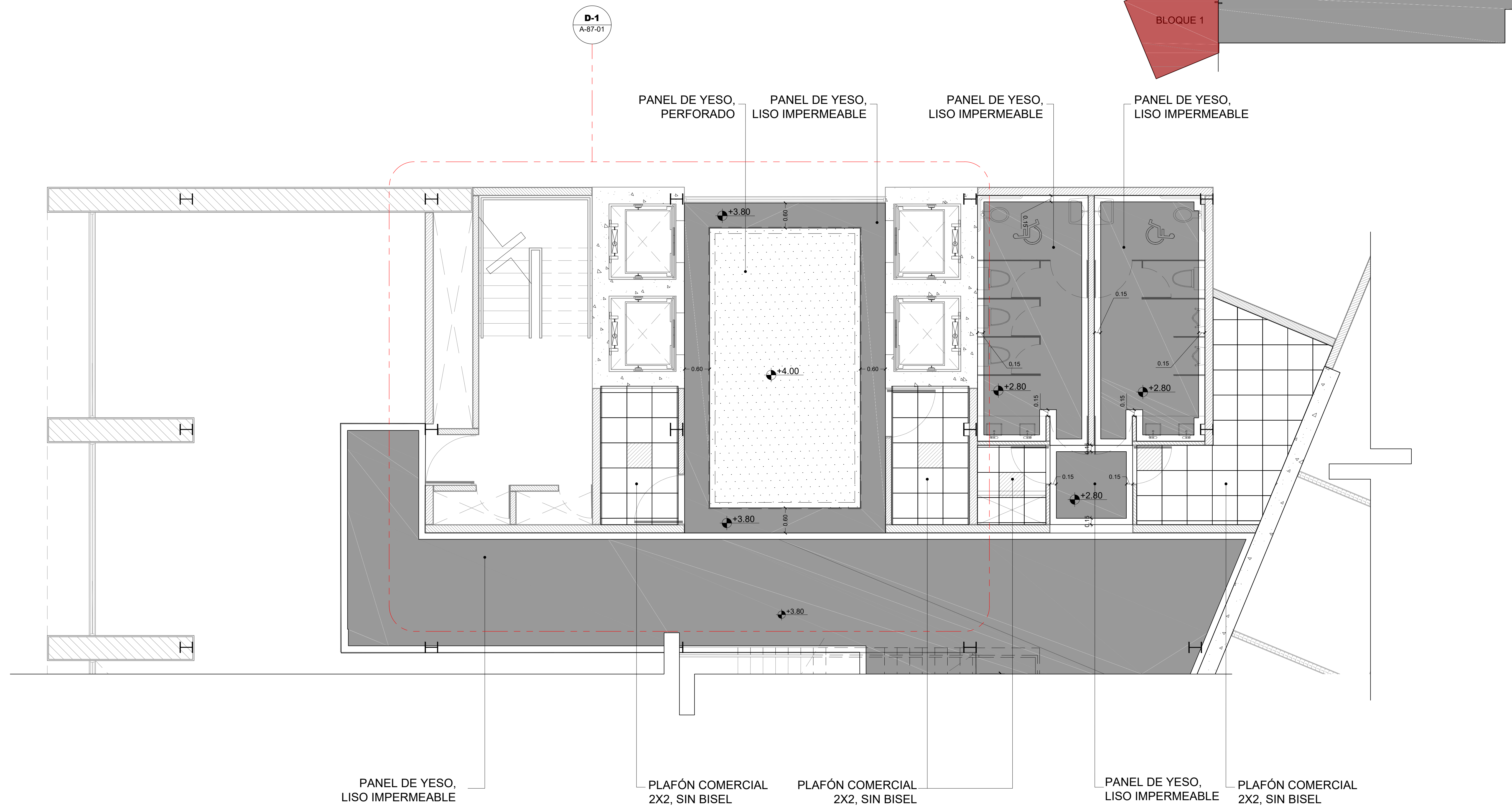
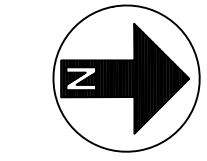

PANEL DE YESO,
LISO IMPERMEABLE

PLAFÓN COMERCIAL
2X2, SIN BISEL

PLAFÓN COMERCIAL
2X2, SIN BISEL

PANEL DE YESO,
LISO IMPERMEABLE

PLAFÓN COMERCIAL
2X2, SIN BISEL

1 Planta de Plafones - Nivel 3, Bloque 1
Esc. 1:50

SIMBOLOGÍA

- Techo de Panel de Yeso Liso
- Techo de Panel de Yeso Perforado
- Plafón Comercial 2x2, Sin Bisel
- Arranque de Plafón

LEYENDA DE SÍMBOLOS

- | SÍMBOLO | DESCRIPCIÓN |
|---------|-------------------|
| | LLAMADO A DETALLE |

ESCALA GRÁFICA 1:50

Notas: Todas las medidas están en metros, a menos que se indique lo contrario.

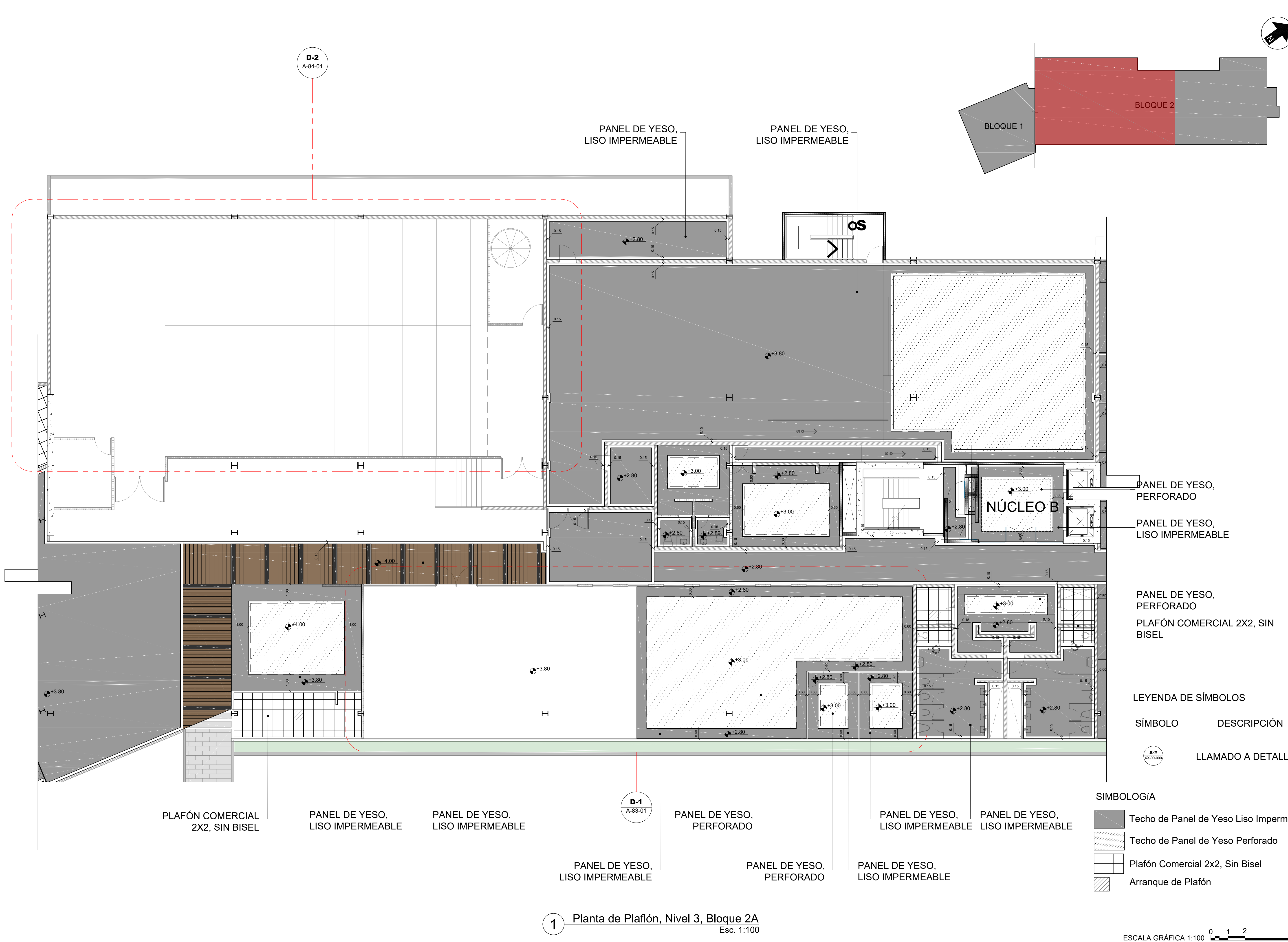
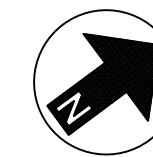

- PANEL DE YESO, PERFORADO
- PANEL DE YESO, LISO IMPERMEABLE
- PANEL DE YESO, PERFORADO
- PLAFÓN COMERCIAL 2X2, SIN BISEL
- LEYENDA DE SÍMBOLOS
- | SÍMBOLO | DESCRIPCIÓN |
|---------|-------------------|
| | LLAMADO A DETALLE |

- SIMBOLOGÍA
- Techo de Panel de Yeso Liso Impermeable
 - Techo de Panel de Yeso Perforado
 - Plafón Comercial 2x2, Sin Bisel
 - Arranque de Plafón

1 Planta de Plafón, Nivel 3, Bloque 2A
Esc. 1:100

ESCALA GRÁFICA 1:100

Notas: Todas las medidas están en metros, a menos que se indique lo contrario.

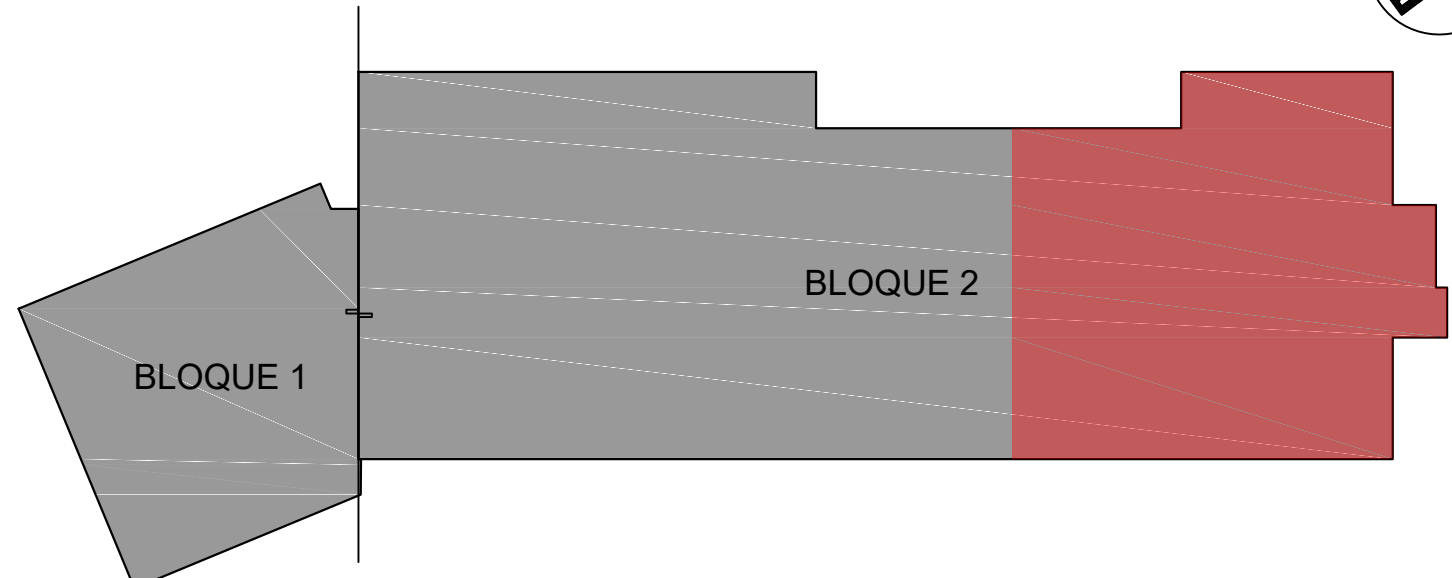
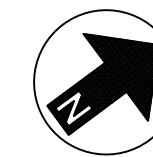

D-1
A-90-01

SIMBOLOGIA

- Techo de Panel de Yeso Liso Impermeable
- Techo de Panel de Yeso Perforado
- Plafón Comercial 2x2, Sin Bisel
- Arranque de Plafón

LEYENDA DE SÍMBOLOS

SÍMBOLO	DESCRIPCIÓN
	LLAMADO A DETALLE

ESCALA GRÁFICA 1:100

1 Planta de Plafón, Nivel 3, Bloque 2B
Esc. 1:100

Notas: Todas las medidas están en metros, a menos que se indique lo contrario.

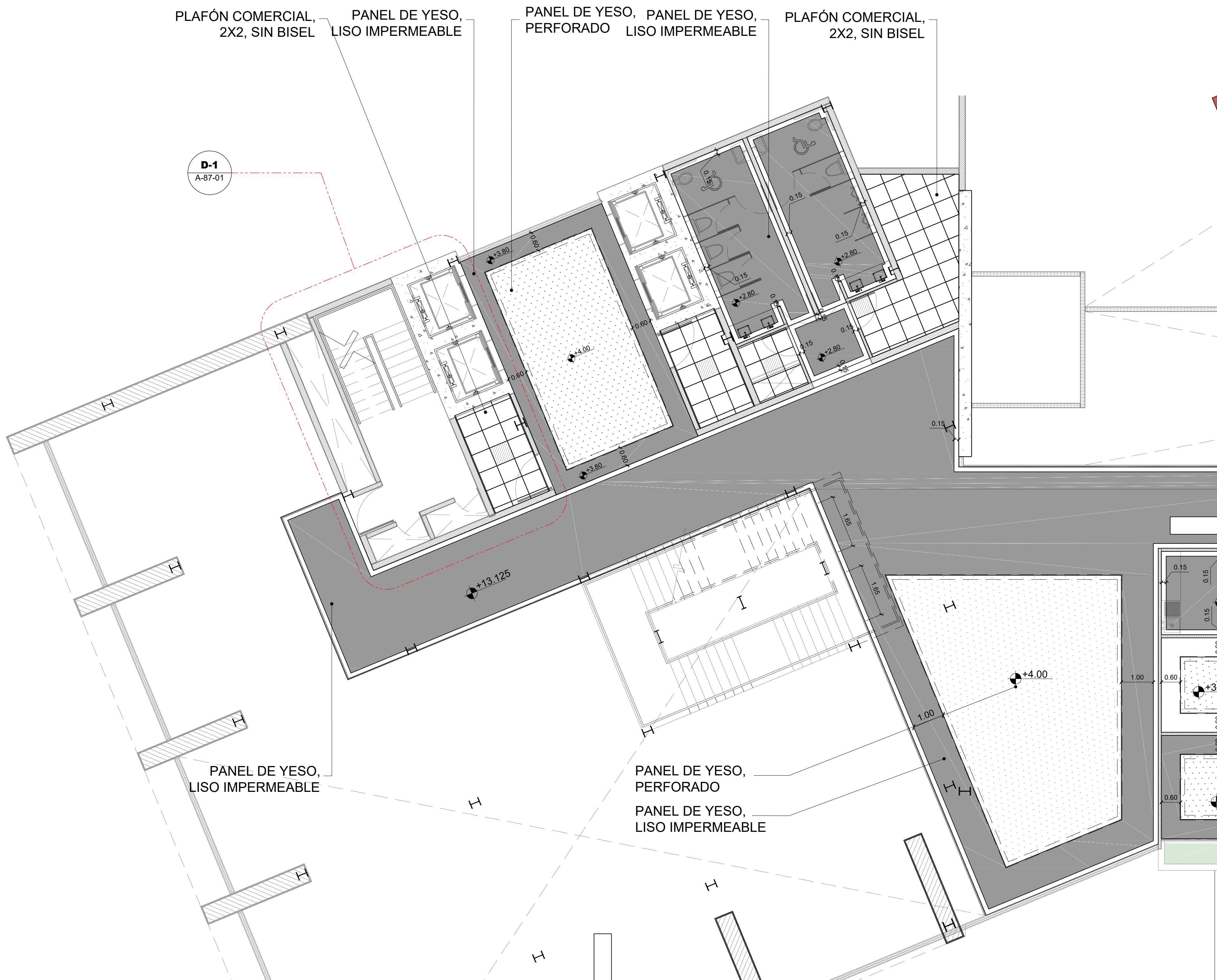
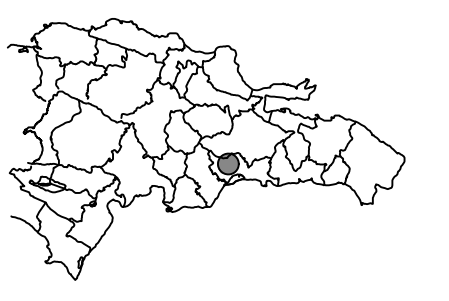
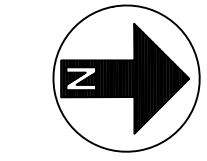

SIMBOLOGÍA

- Techo de Panel de Yeso Liso Impermeable
- Techo de Panel de Yeso Perforado
- Plafón Comercial 2x2, Sin Bisel
- Arranque de Plafón

LEYENDA DE SÍMBOLOS

- | SÍMBOLO | DESCRIPCIÓN |
|---------|-------------------|
| | LLAMADO A DETALLE |

1 Planta Plafones - Nivel 4 - Bloque 1
Esc. 1:75

Notas: Todas las medidas están en metros, a menos que se indique lo contrario.



1 Planta Plafones - Nivel 4 -Bloque 2A
Esc. 1:100

SIMBOLOGÍA

- Techo de Panel de Yeso Lliso Impermeable
- Techo de Panel de Yeso Perforado

Notas: Todas las medidas están en metros, a menos que se indique lo contrario.

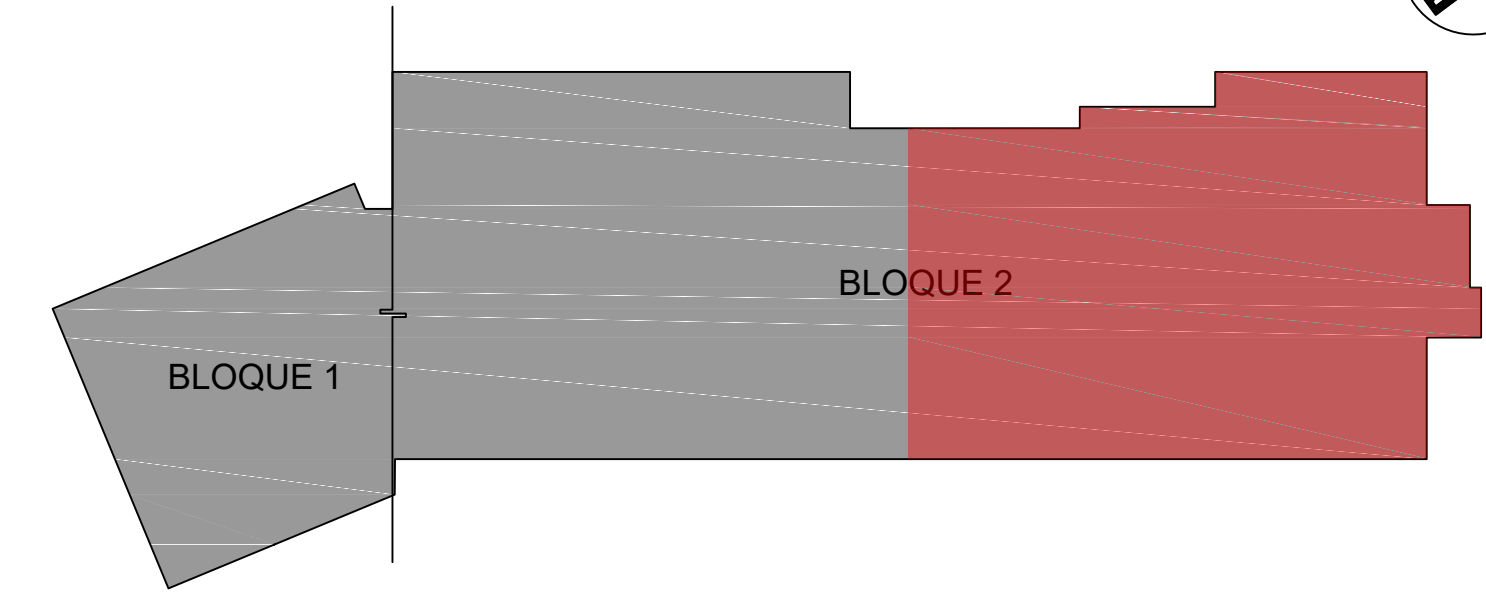

SIMBOLOGÍA

- Techo de Panel de Yeso Liso Impermeable
- Techo de Panel de Yeso Perforado
- Plafón Comercial 2x2, Sin Bisel
- Arranque de Plafón

1 Planta Plafones - Nivel 4 - Bloque 2B
Esc. 1:100

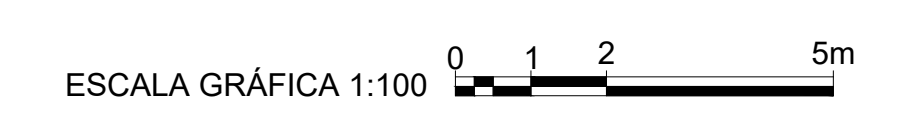

Notas: Todas las medidas están en metros, a menos que se indique lo contrario.

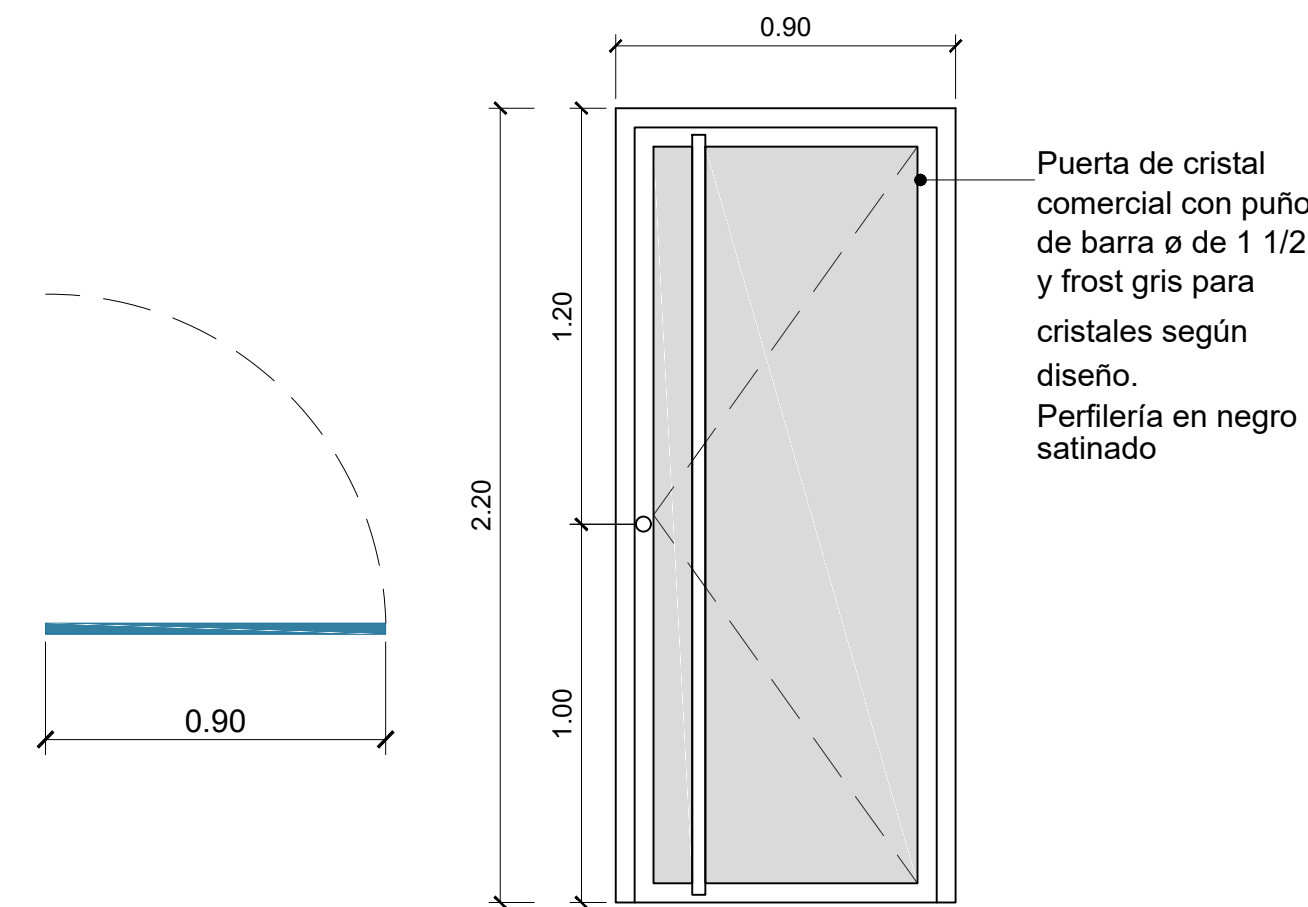

1 Puerta P01
ESCALA 1:20

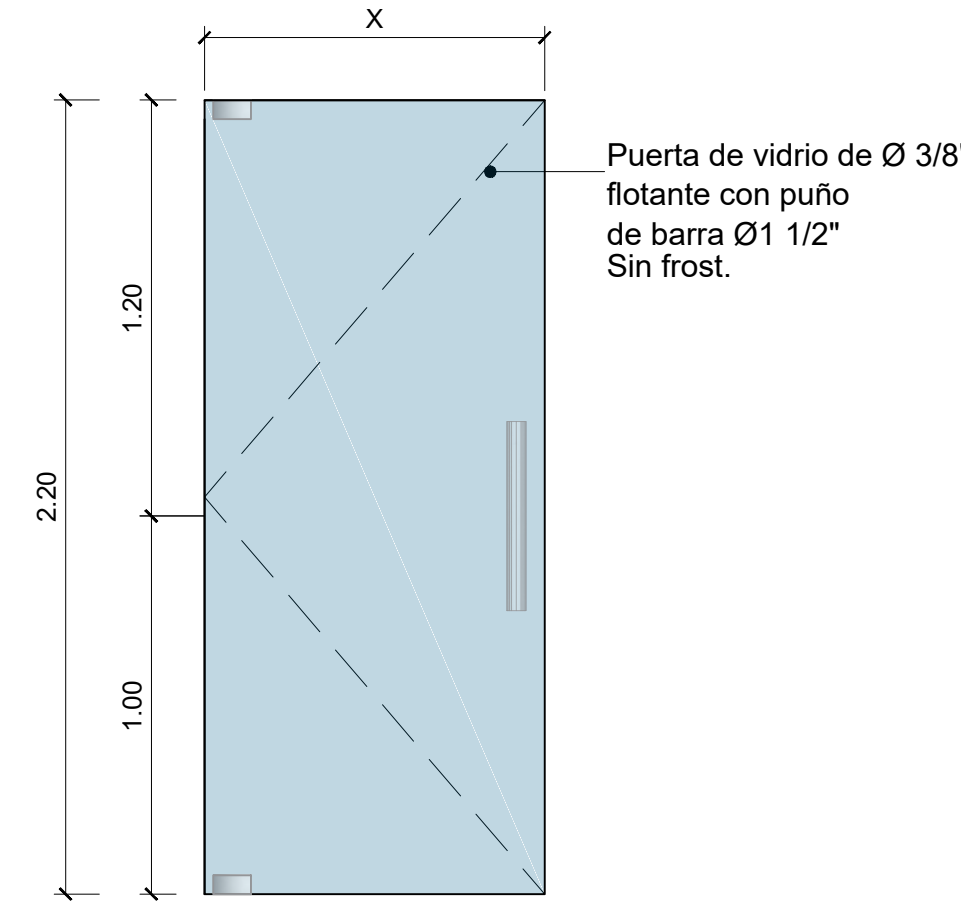

2 Puerta P02
ESCALA 1:20

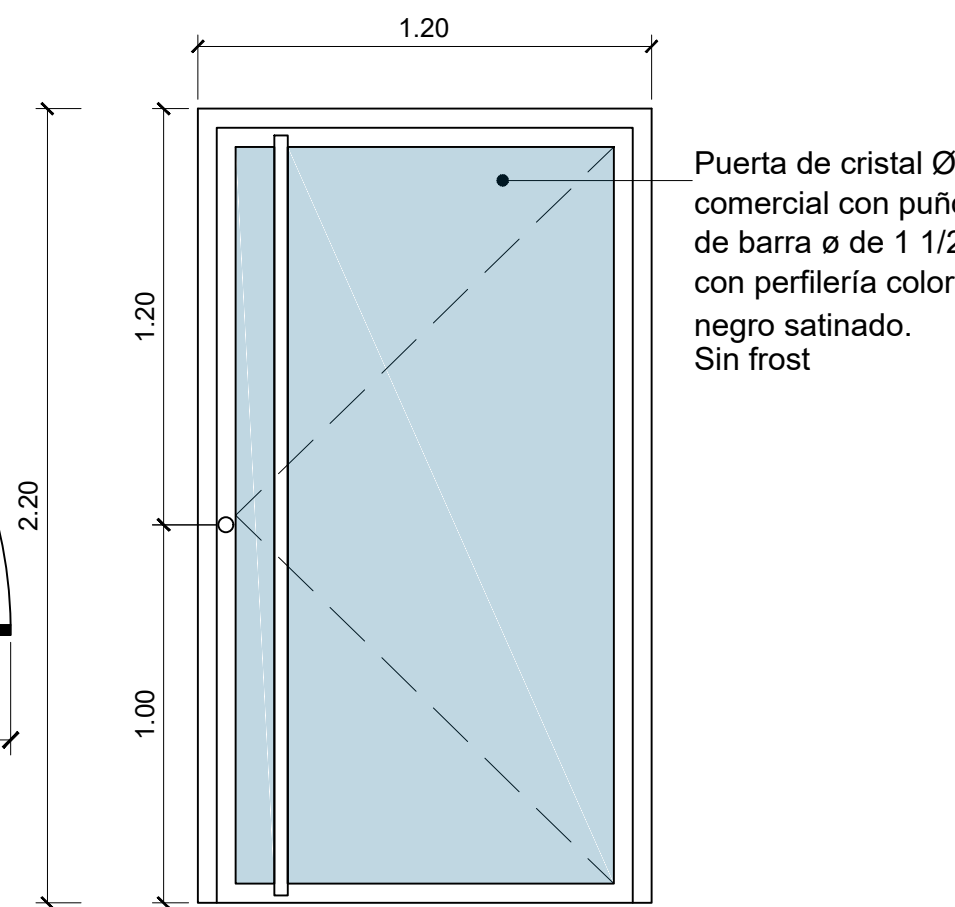

3 Puerta P03
ESCALA 1:20

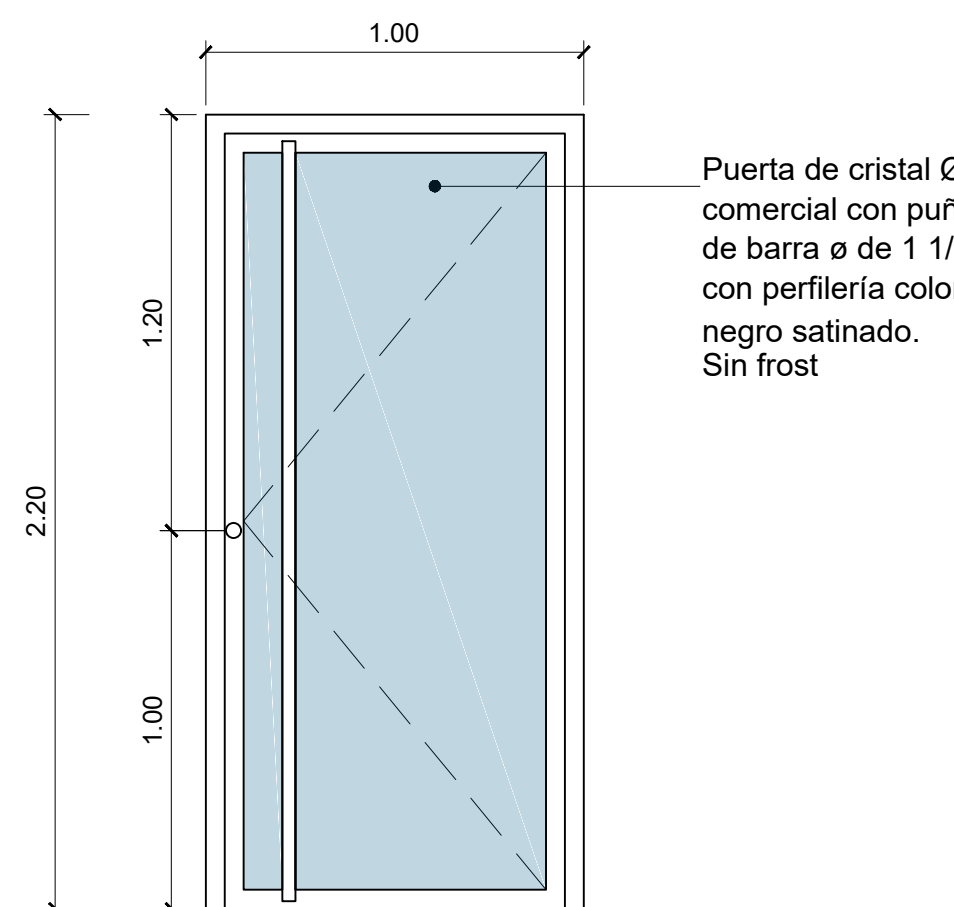

4 Puerta P10
ESCALA 1:30

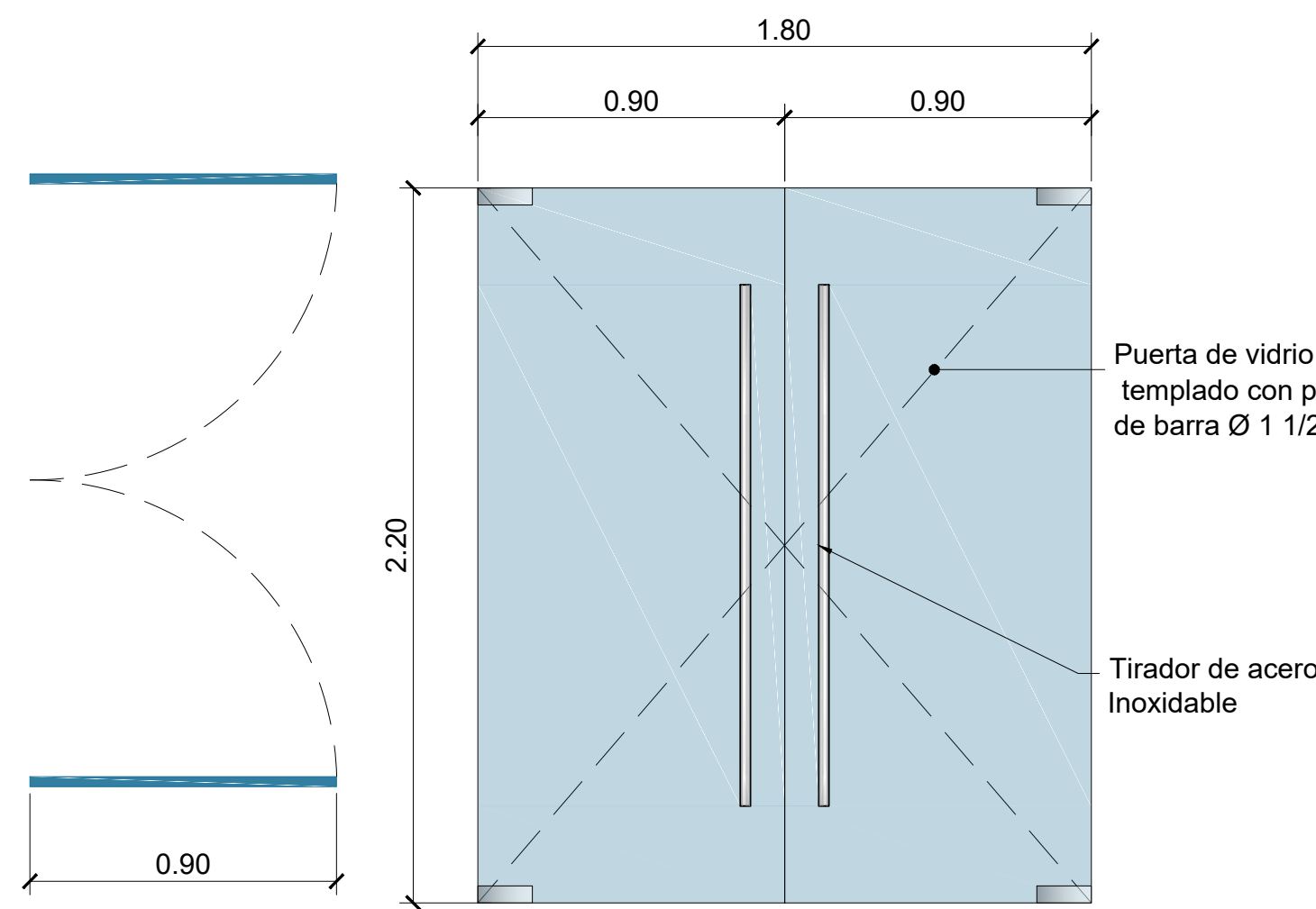

5 Puerta P04
ESCALA 1:20

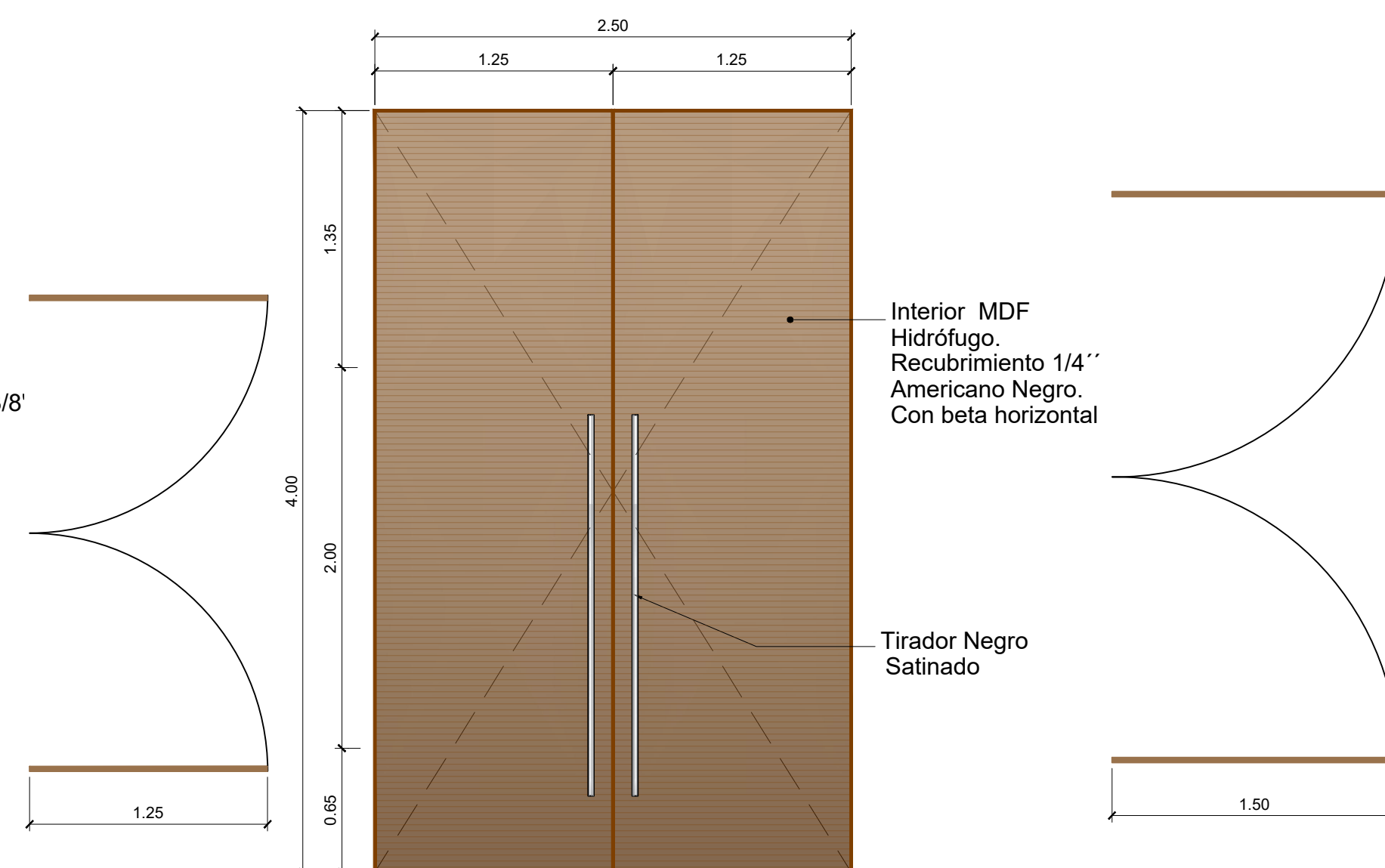

6 Puerta P05
ESCALA 1:30

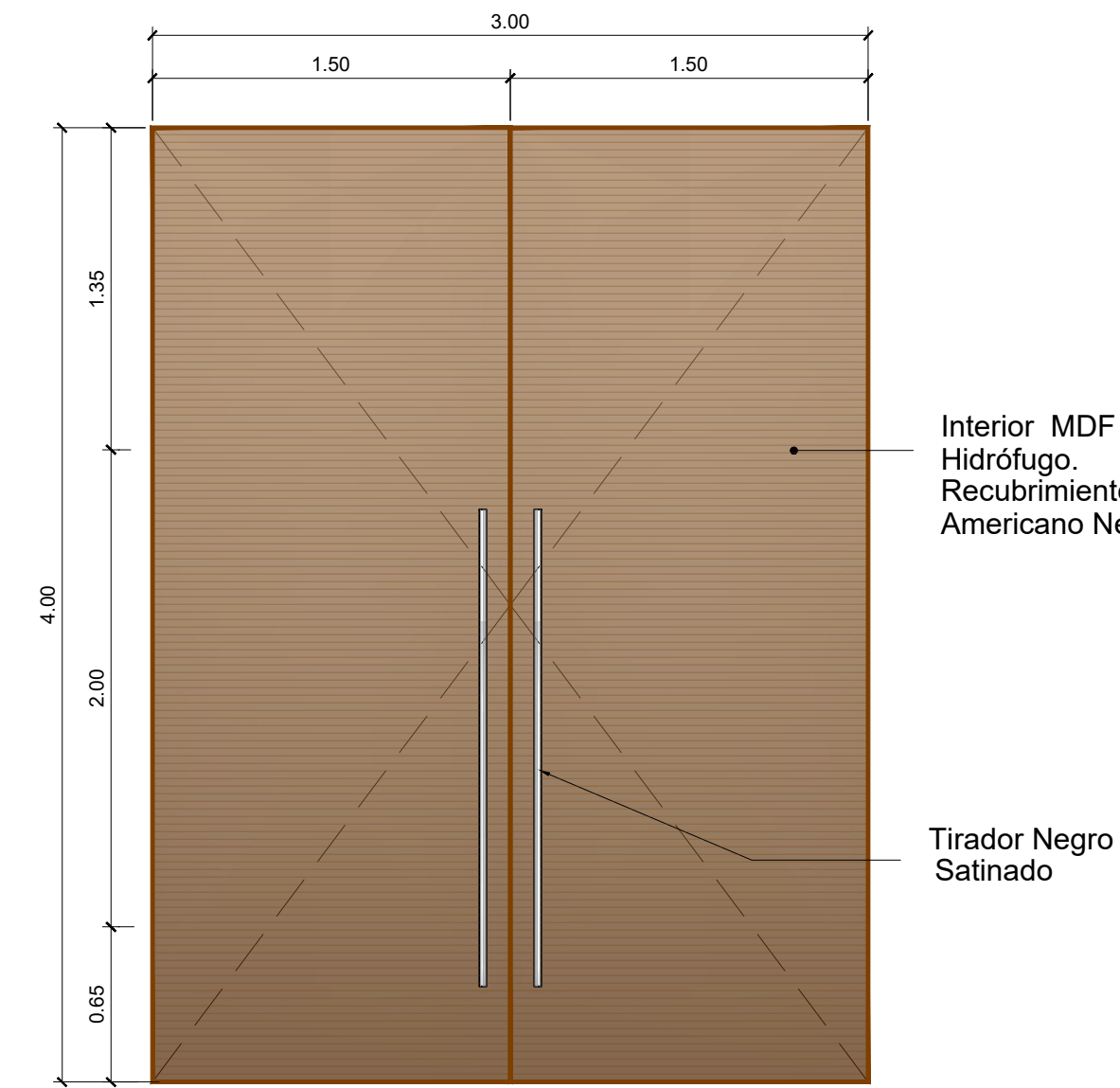

7 Puerta P06
ESCALA 1:30

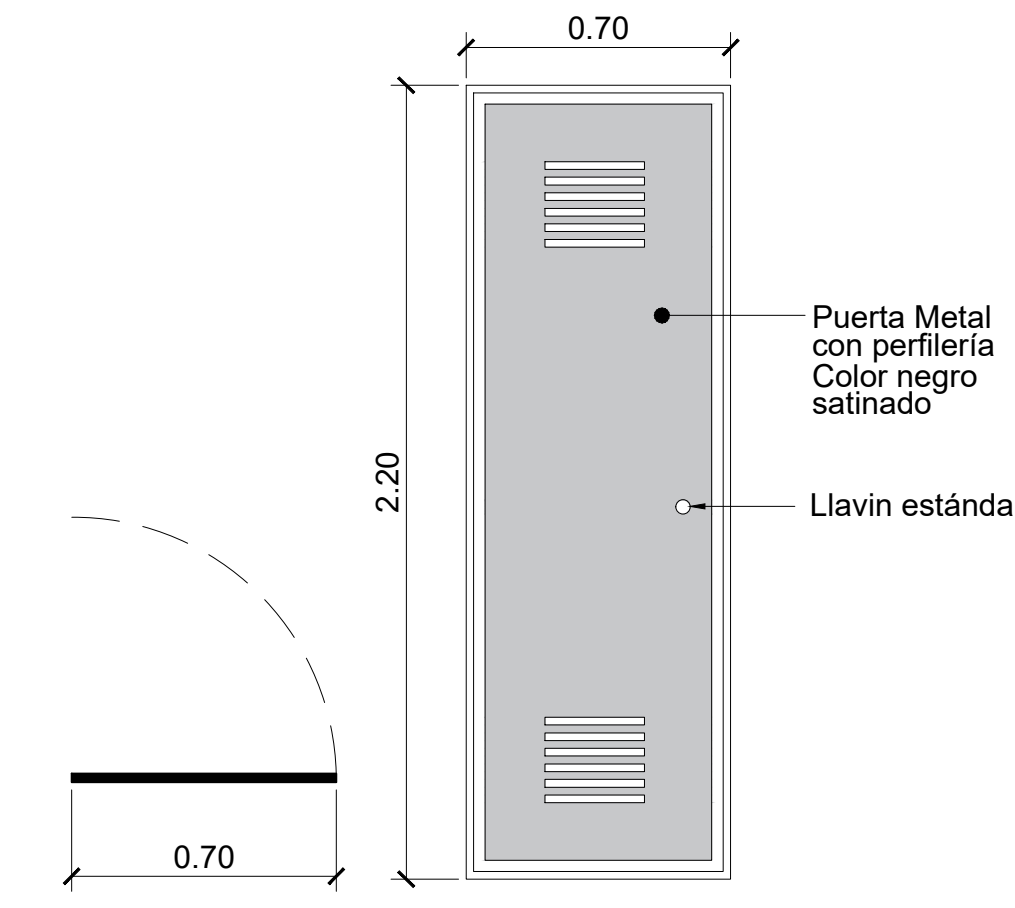

8 Puerta P07
ESCALA 1:20

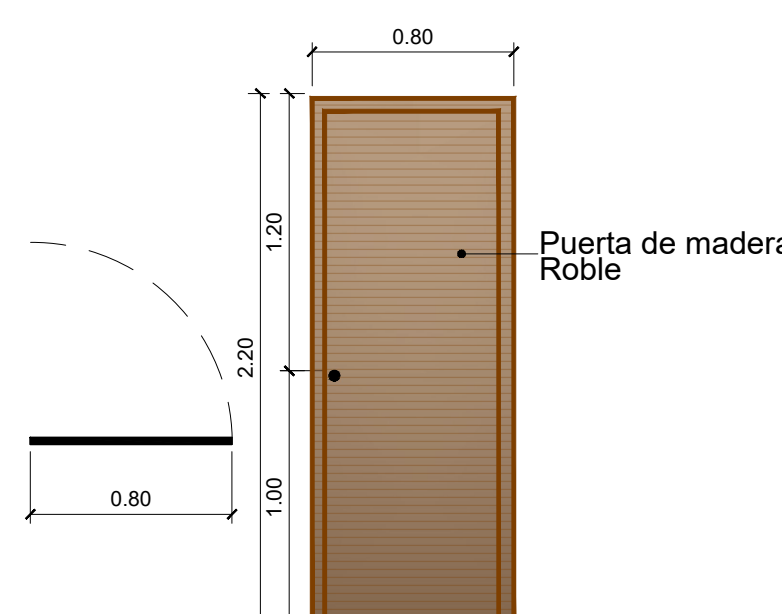

9 Puerta P08
ESCALA 1:30

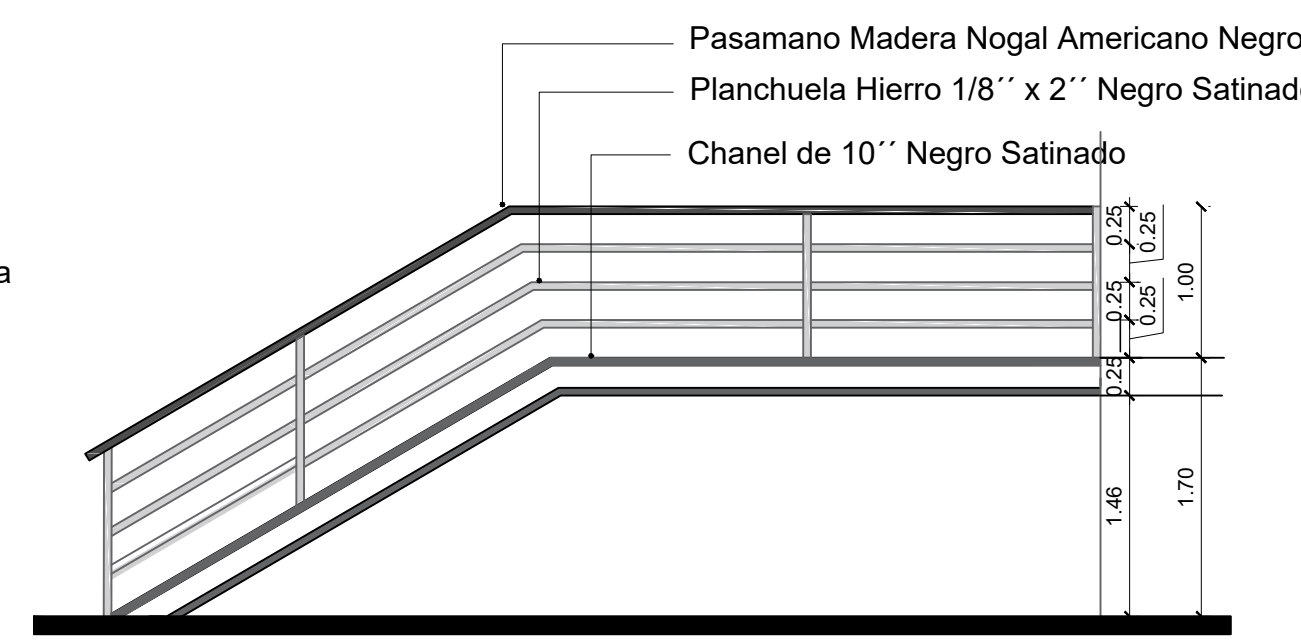

10 Baranda Auditorio
ESCALA 1:50

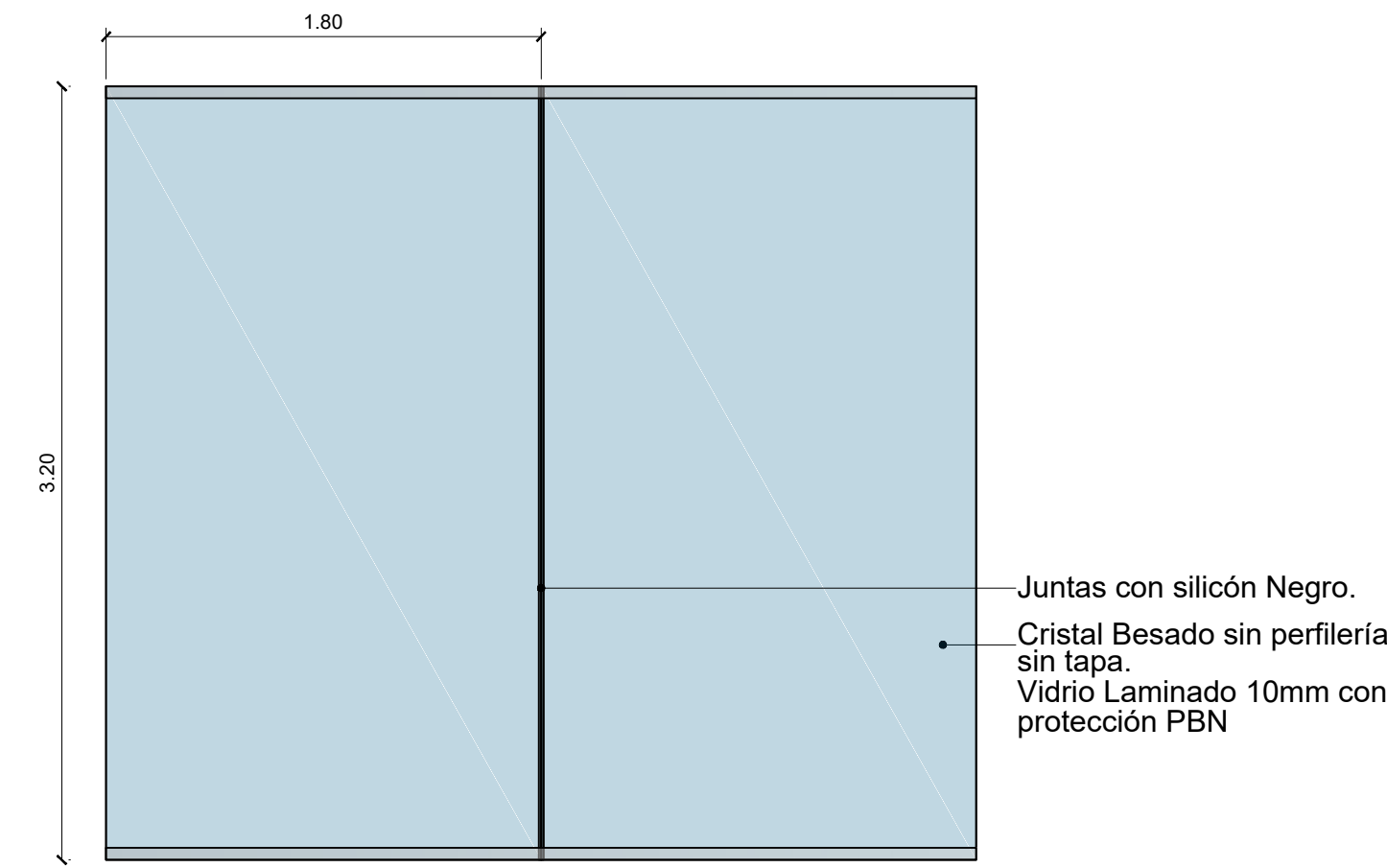

11 Cristal en Fachada
ESCALA 1:30

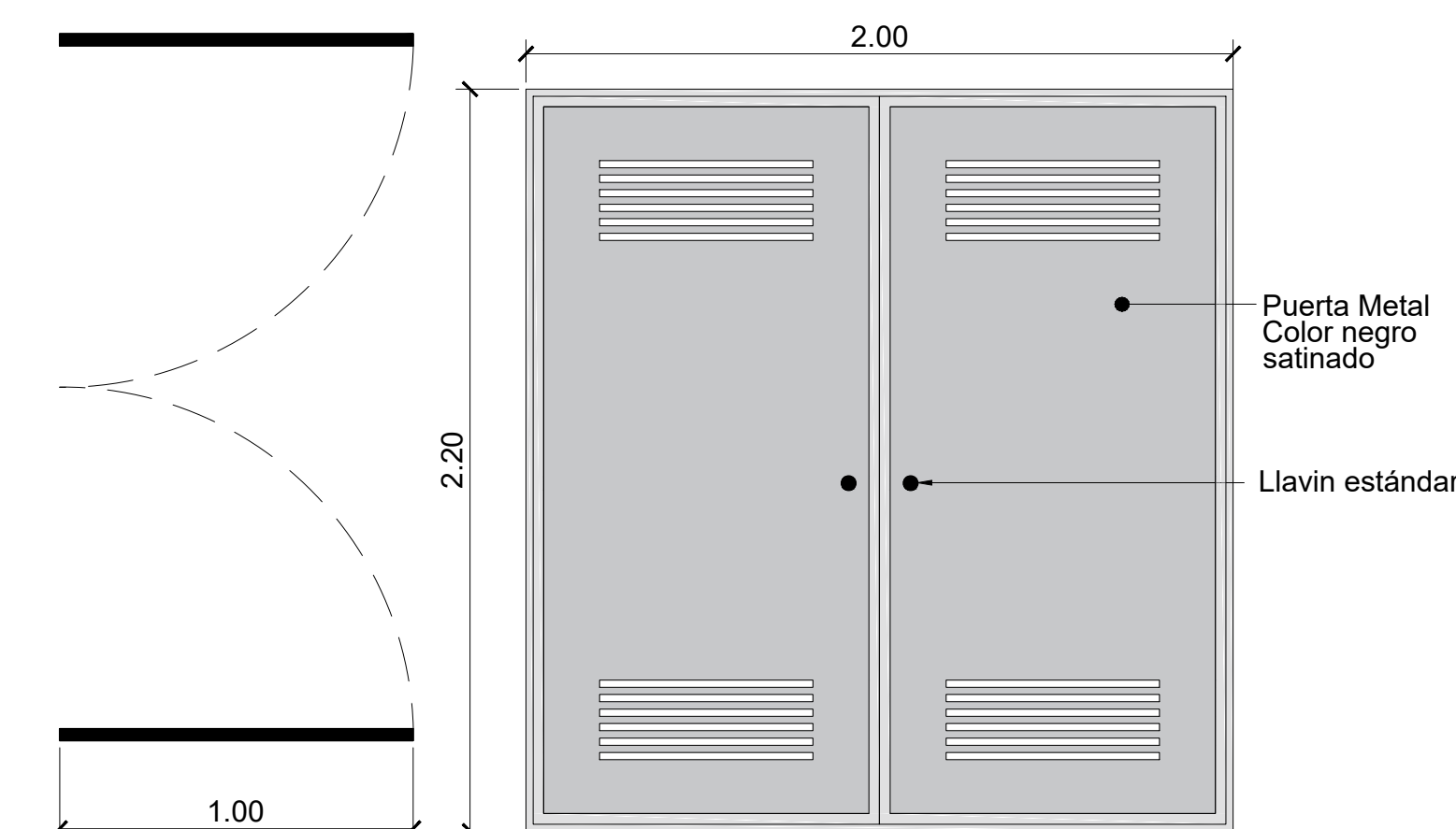

12 Puerta P09
ESCALA 1:20

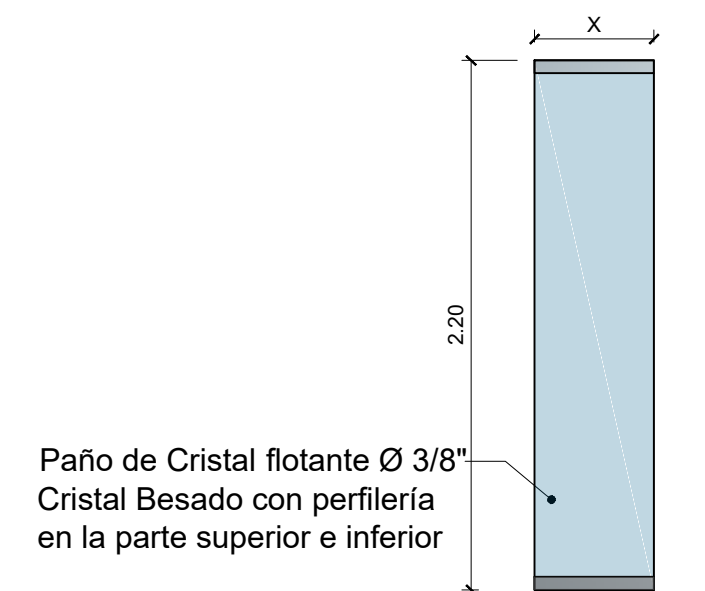

4 Detalle de Paneles Cristal Fijo
ESCALA 1:30

Nota:

- Se utilizará láminado Frost Gris para cristales, según diseño.
- Dimensiones de ancho de puertas y ventanas deben ser verificadas en planta y rectificadas en campo.

PUERTAS	BASE(m)	ALTURA(m)	MATERIAL	CANTIDAD	TIPO
P1	0.90	2.20	Vidrio con Marco Negro Satinado	26	Batiente
P2	1.00	2.20	Vidrio flotante	56	Batiente
P3	1.20	2.20	Vidrio con Marco Negro Satinado	18	Batiente
P4	1.80	2.20	Vidrio flotante	20	Doble Batiente
P5	2.50	4.00	Interior MDF Hidrófugo	4	Doble Batiente
P6	3.00	4.00	Interior MDF Hidrófugo	1	Doble Batiente
P7	0.70	2.20	Metálica en Negro Satinado	13	Batiente
P8	0.80	2.20	Madera Marupa	17	Batiente
P9	2.00	2.20	Metálica en Negro Satinado	7	Doble Batiente
P10	1.00	2.20	Vidrio con Marco Negro Satinado	14	Doble Batiente

Notas: Todas las medidas están en metros, a menos que se indique lo contrario.

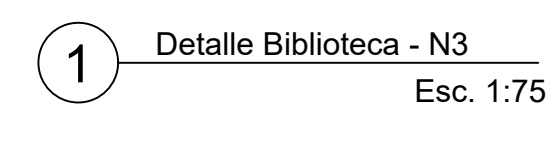
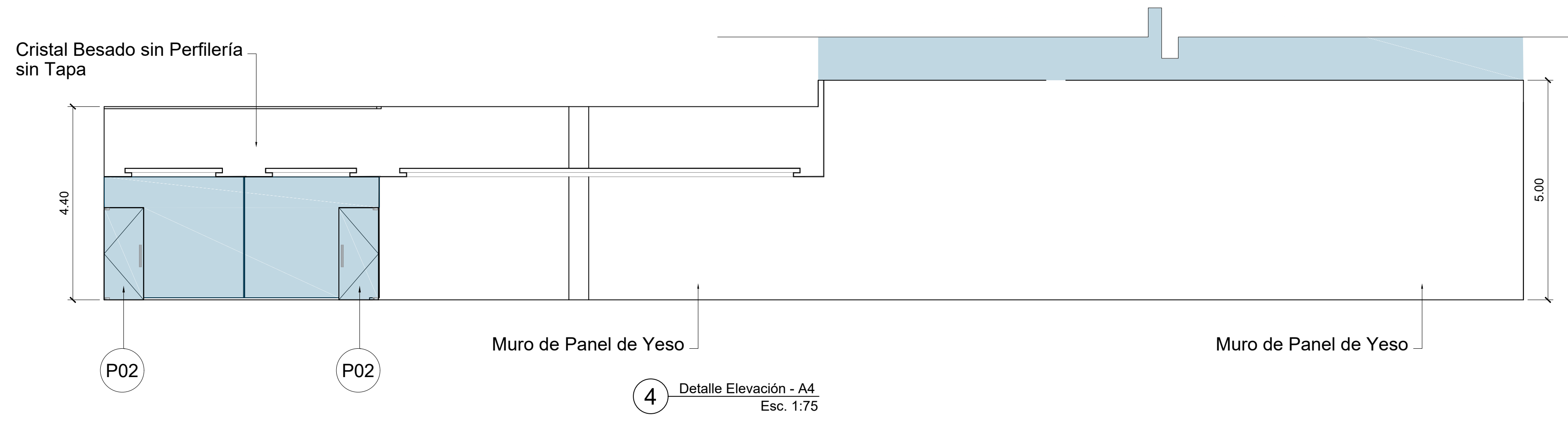
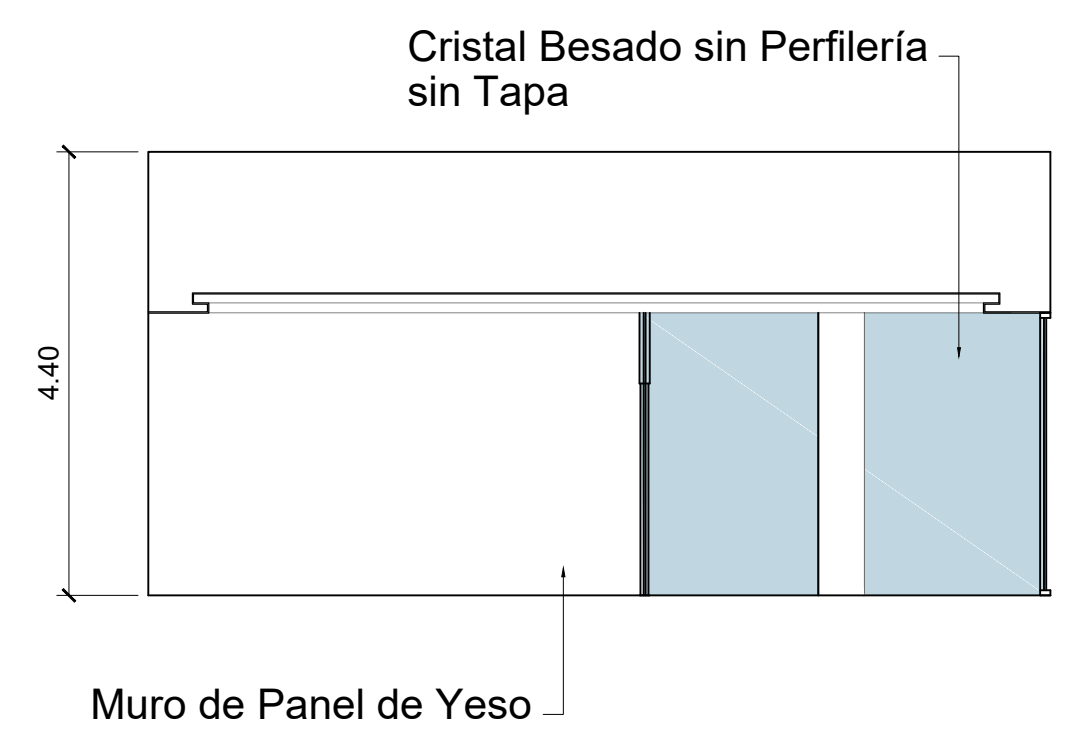
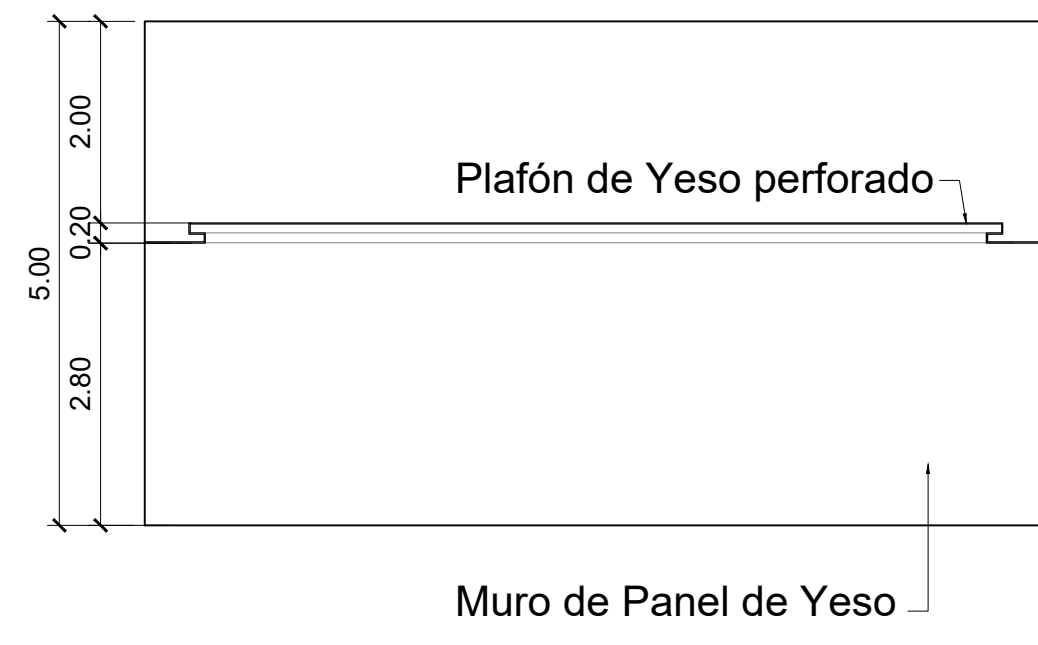
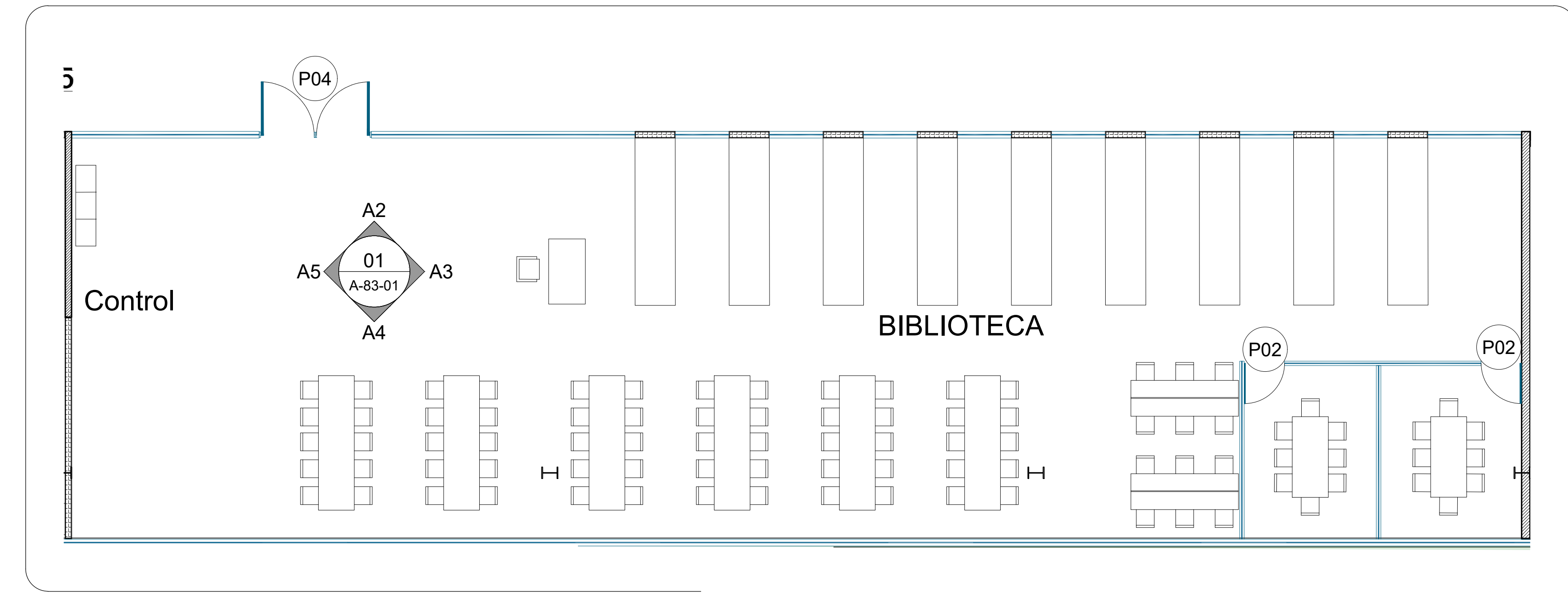
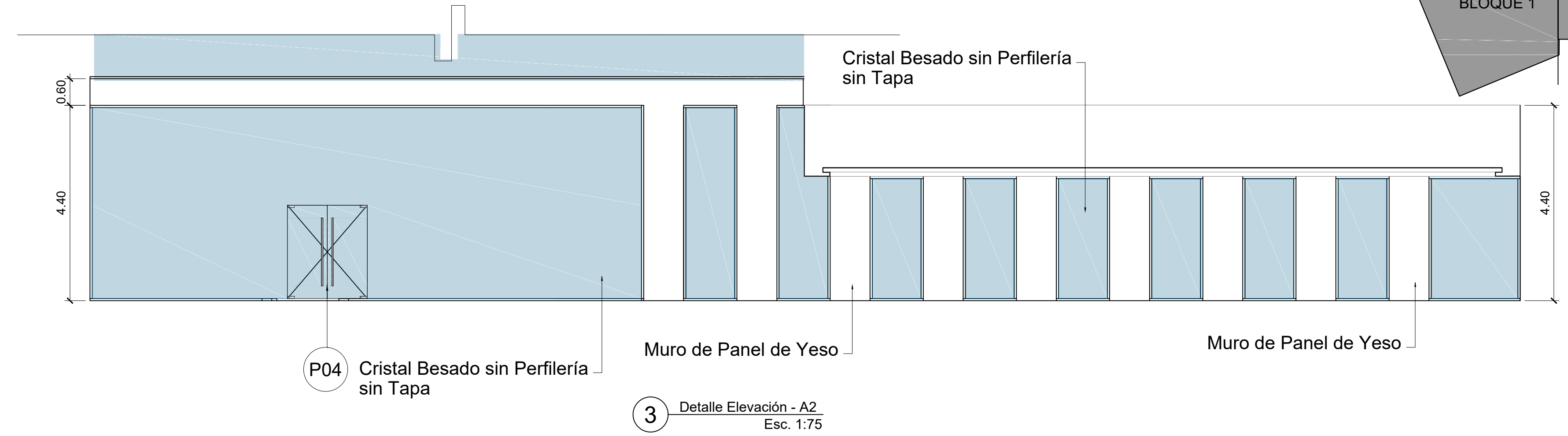
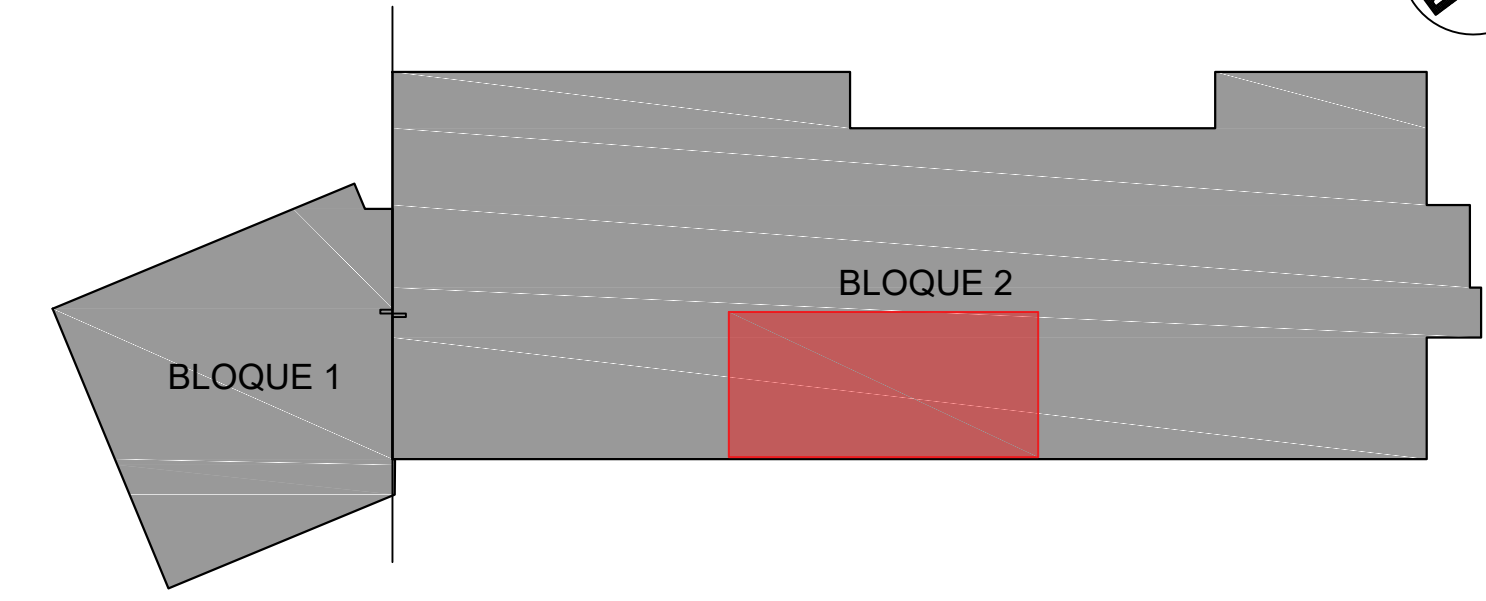

LEYENDA DE SÍMBOLOS

SÍMBOLO	DESCRIPCIÓN
(P00)	INDICACIÓN TIPOS DE PUERTAS



Notas: Todas las medidas están en metros, a menos que se indique lo contrario.

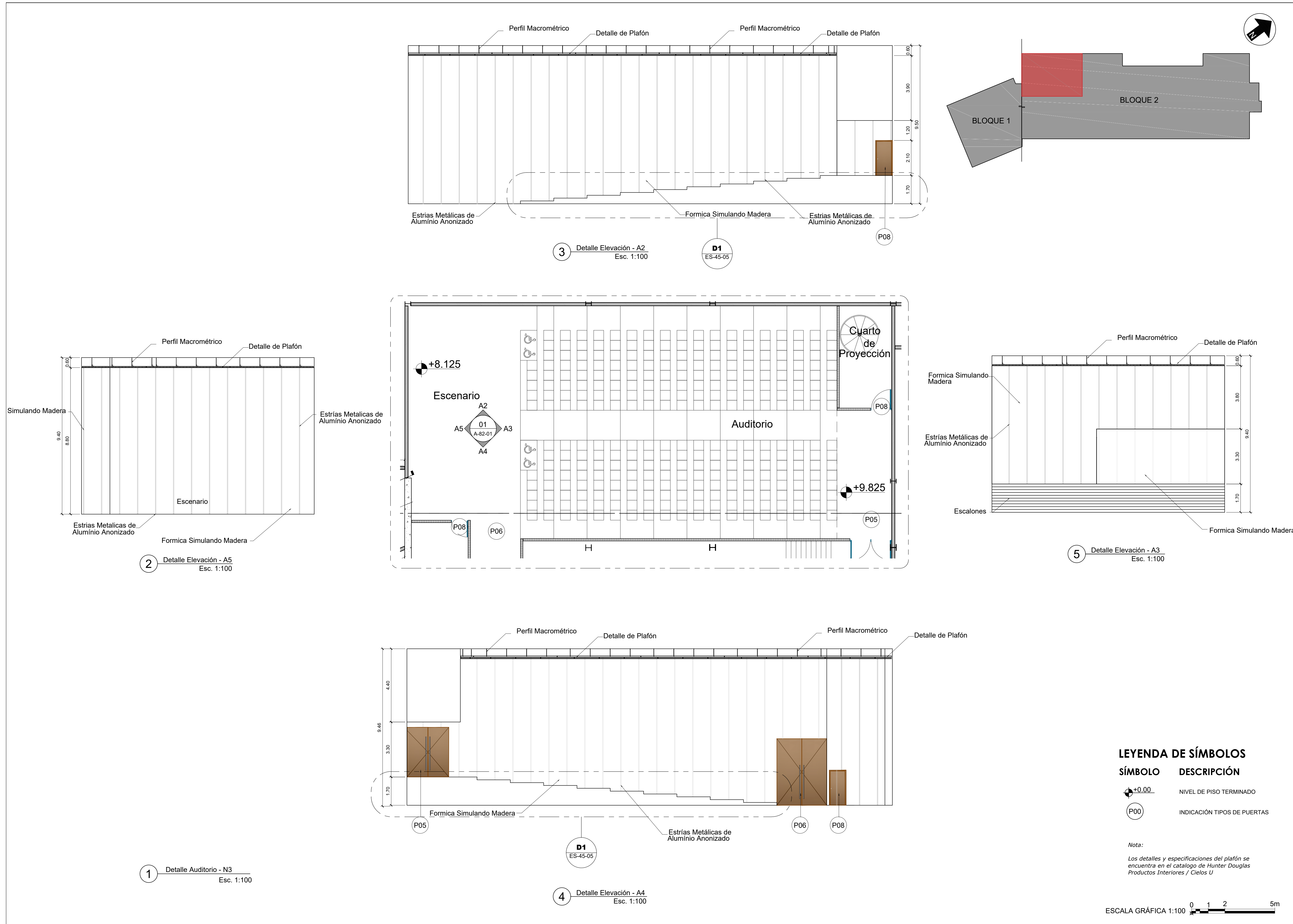

LEYENDA DE SÍMBOLOS

SÍMBOLO	DESCRIPCIÓN
⊕ +0.00	NIVEL DE PISO TERMINADO
○ P00	INDICACIÓN TIPOS DE PUERTAS

Nota:
Los detalles y especificaciones del plafón se encuentra en el catalogo de Hunter Douglas Productos Interiores / Cielos U

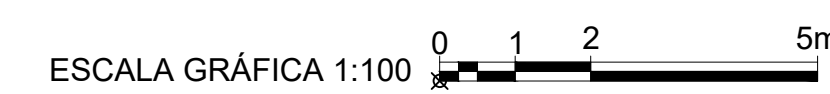

Notas: Todas las medidas están en metros, a menos que se indique lo contrario.

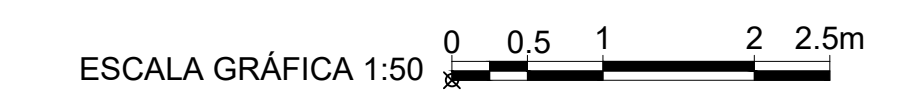
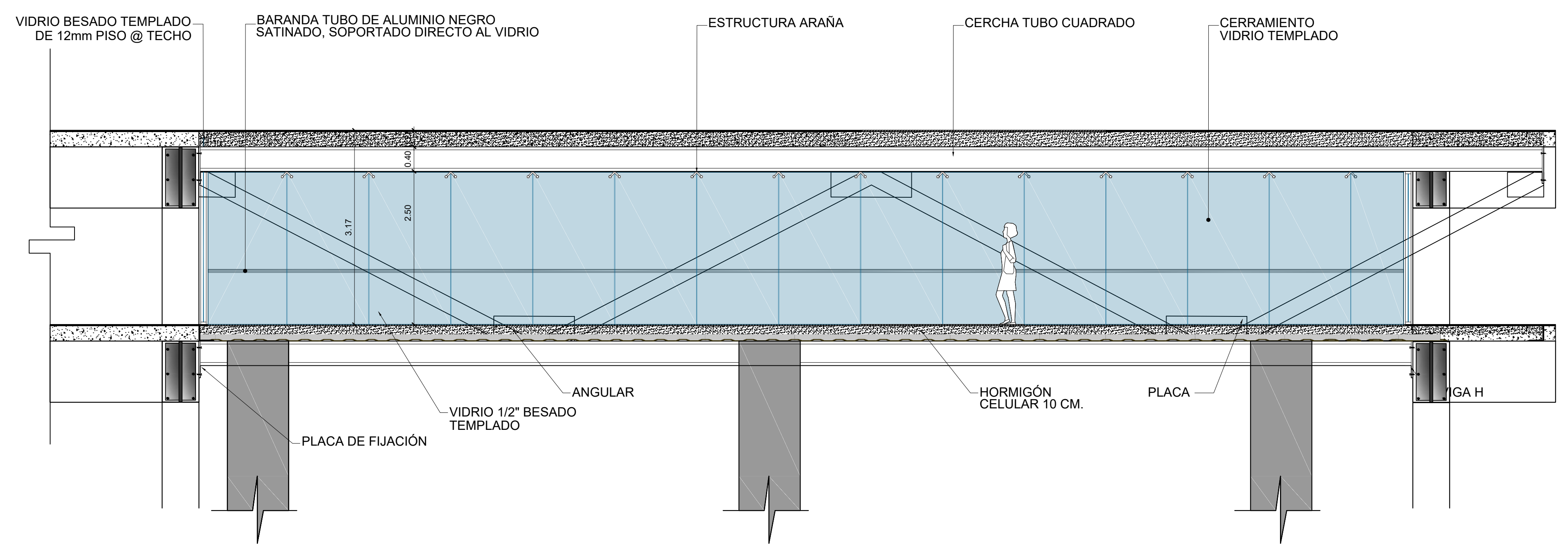
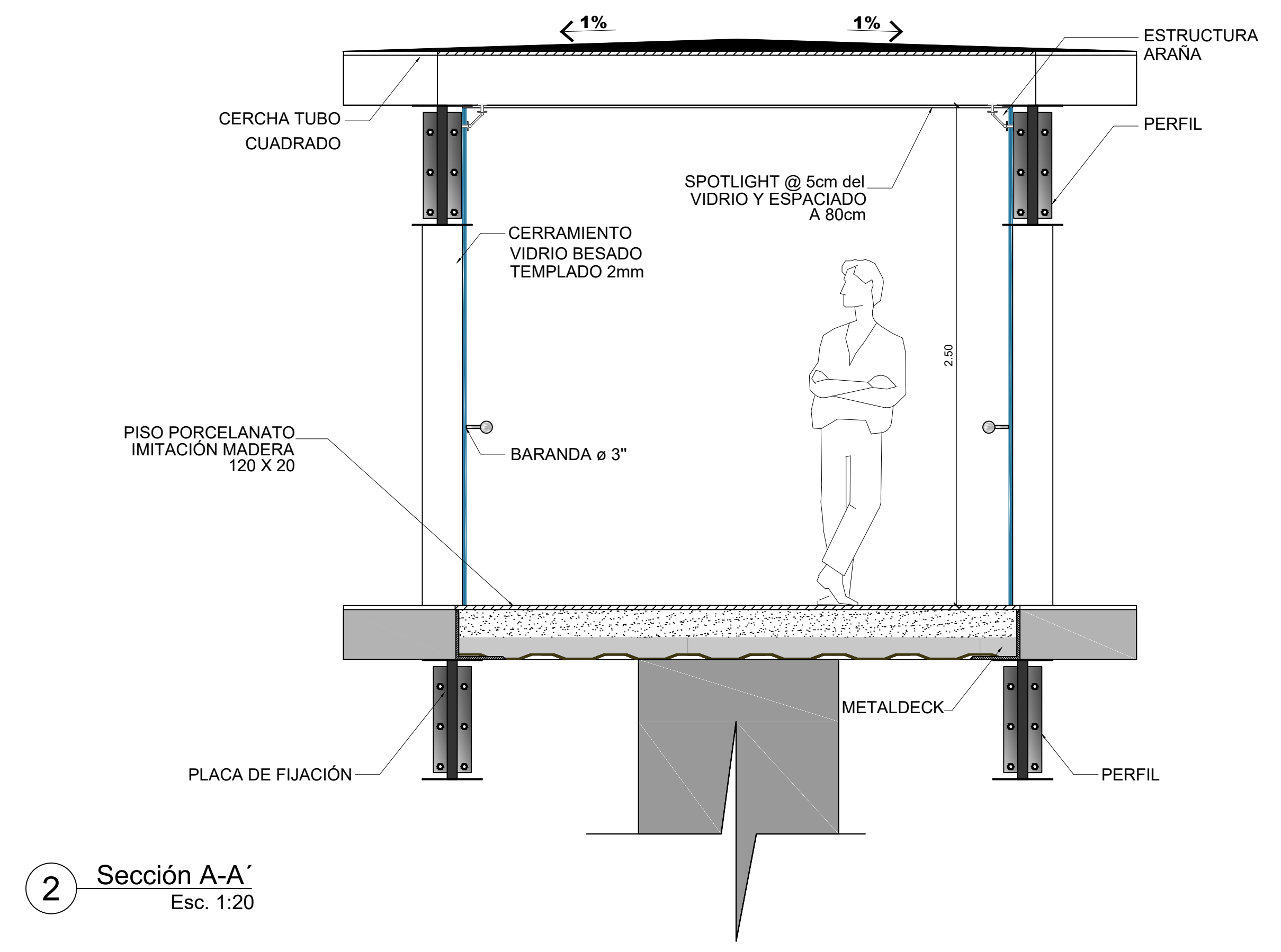
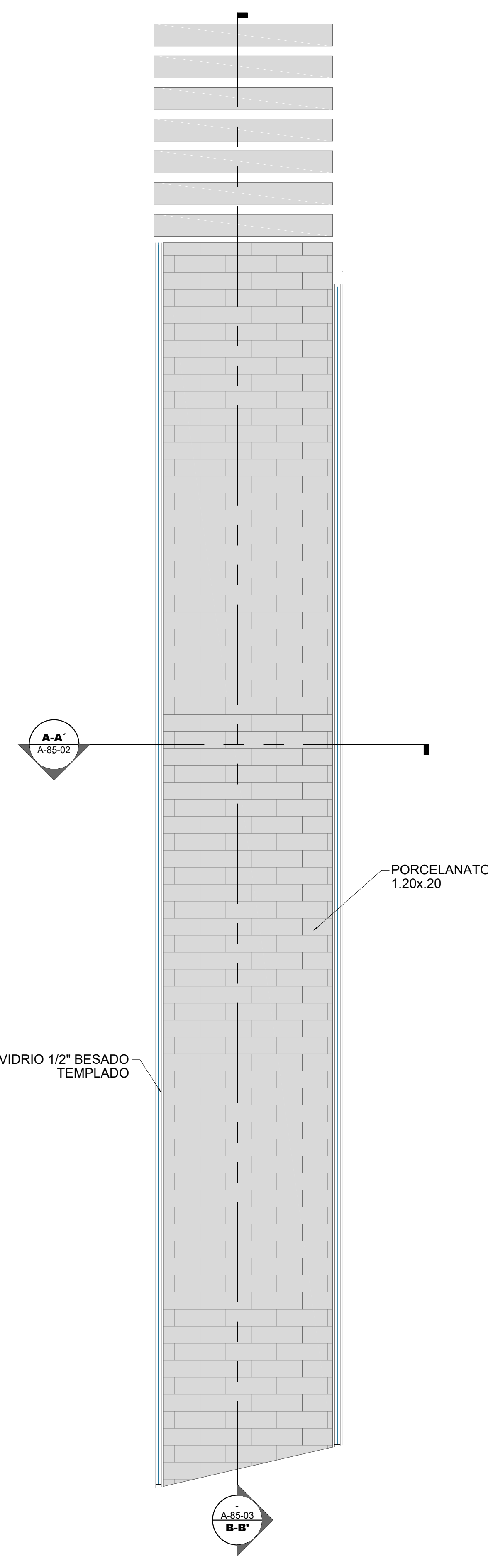
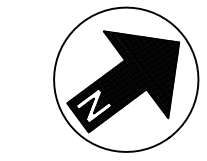

Notas: Todas las medidas están en metros, a menos que se indique lo contrario.



LEYENDA DE SÍMBOLOS

SÍMBOLO	DESCRIPCIÓN
	+0.00 NIVEL DE PISO TERMINADO
	INDICACIÓN TIPOS DE PUERTAS

Nota:
Los detalles y especificaciones del plafón se encuentra en el catalogo de Hunter Douglas Productos Interiores / Cielos U

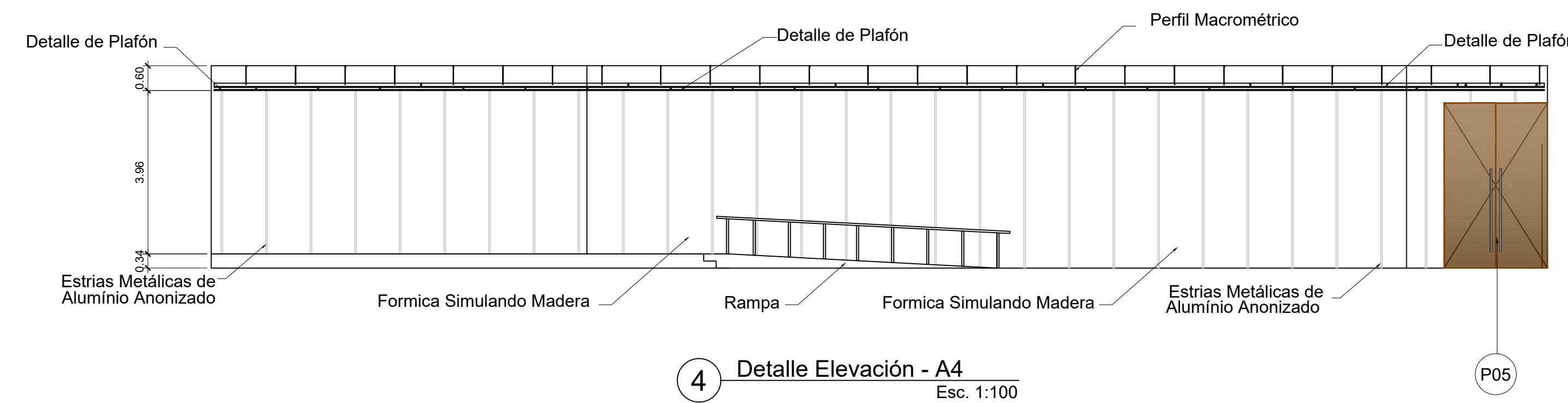
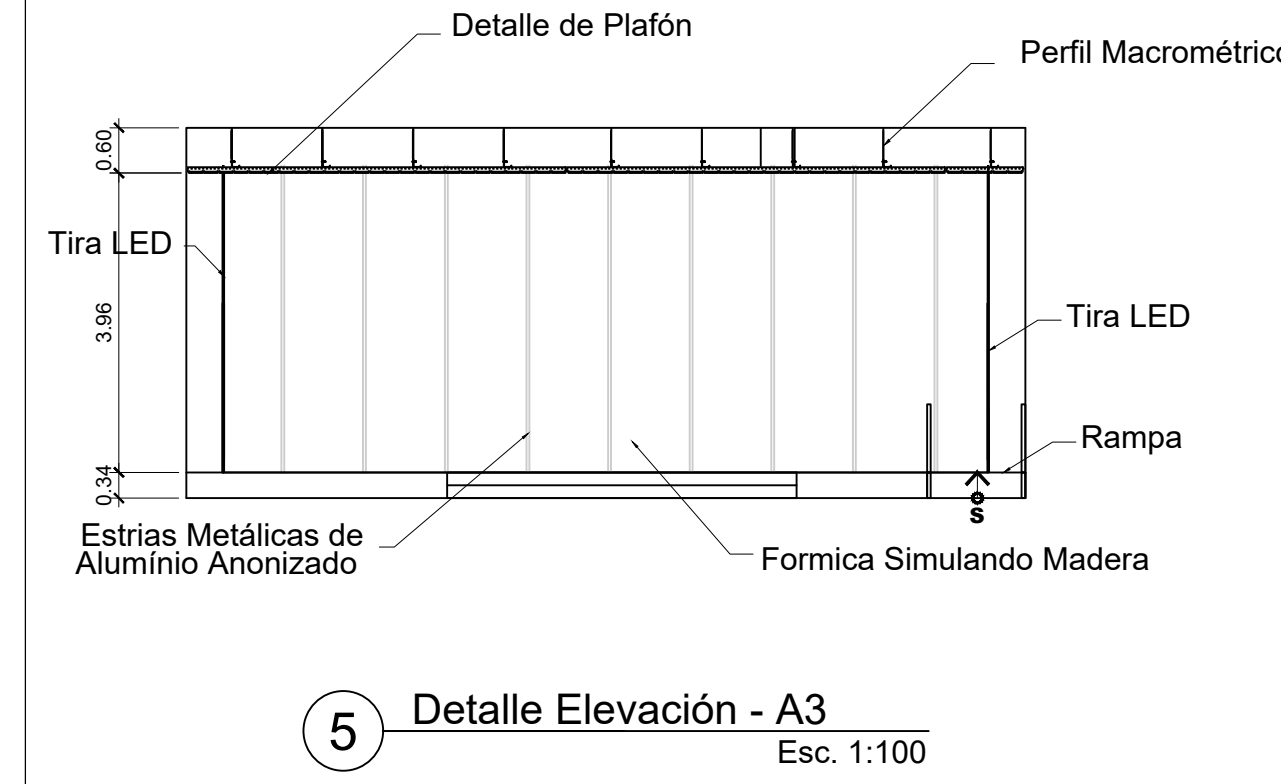
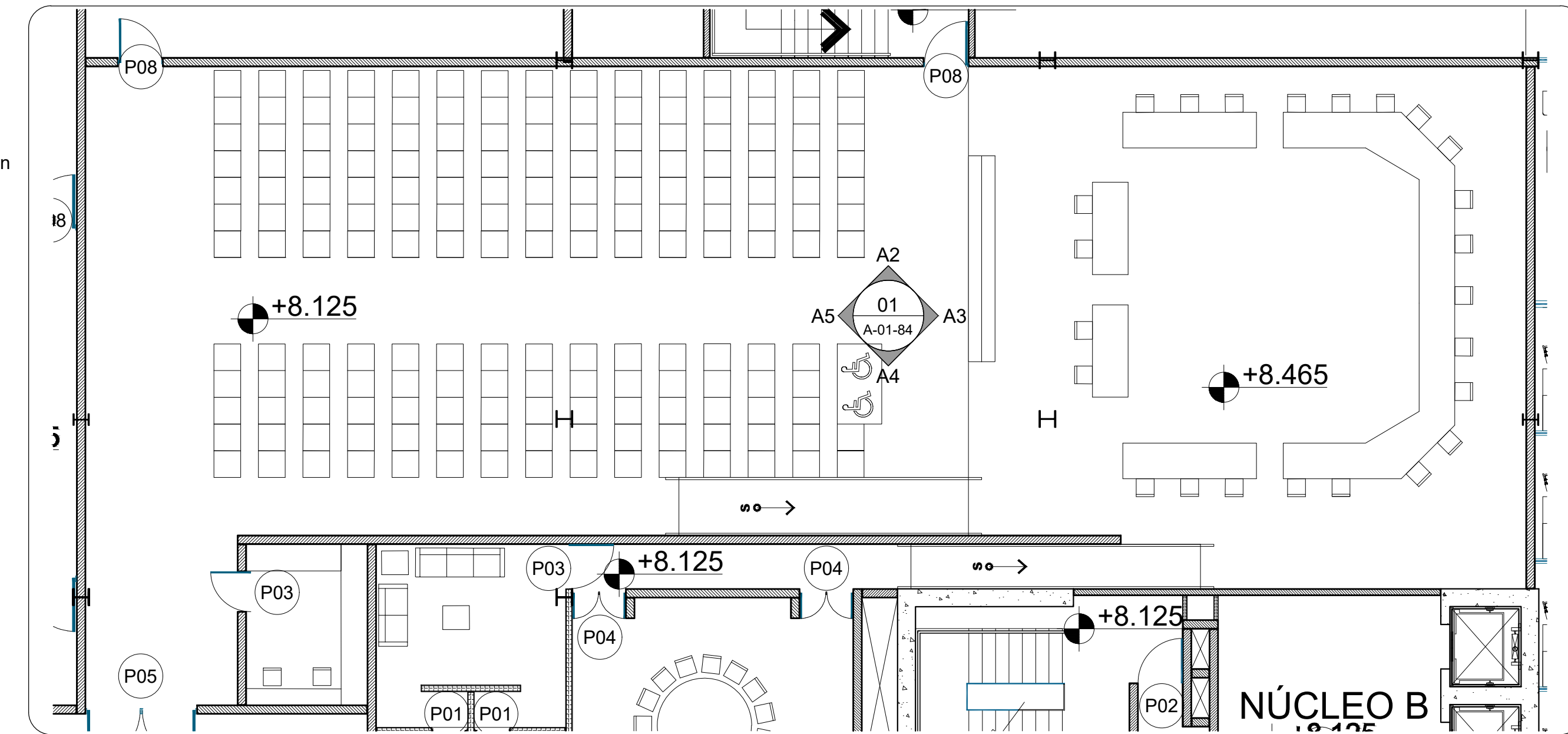
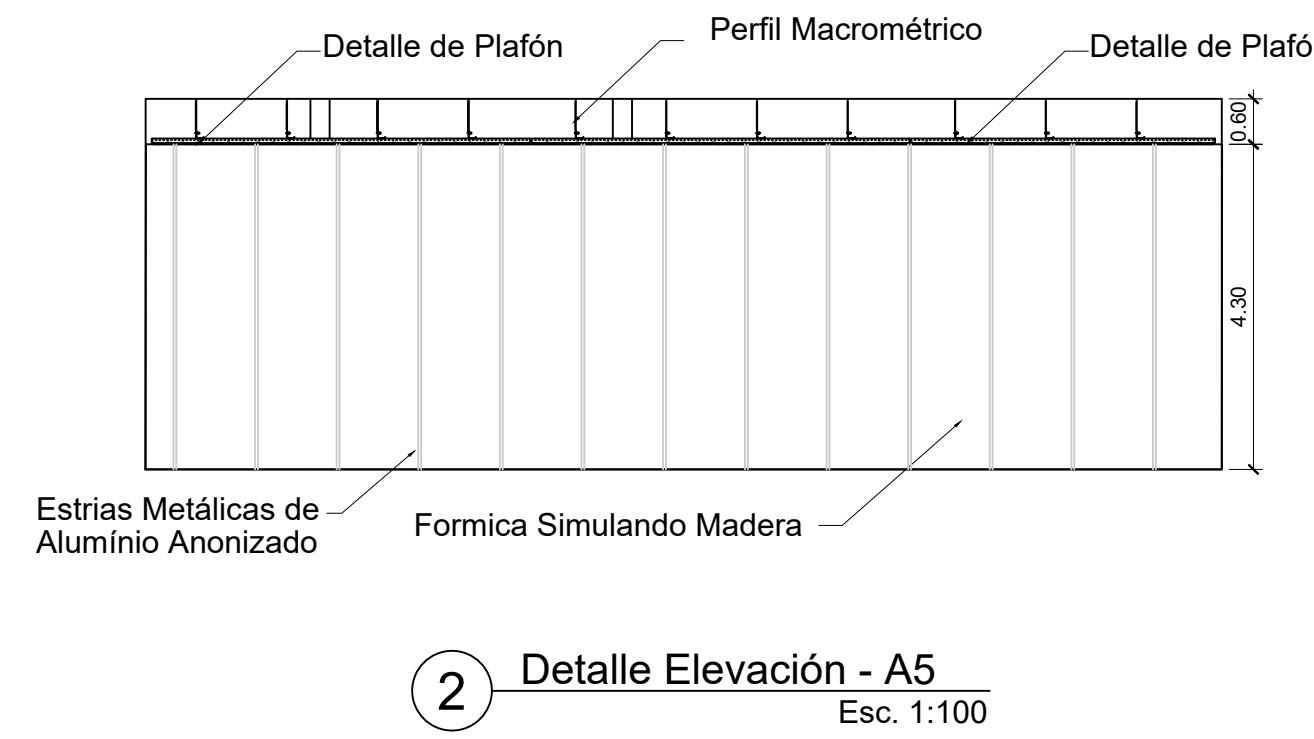
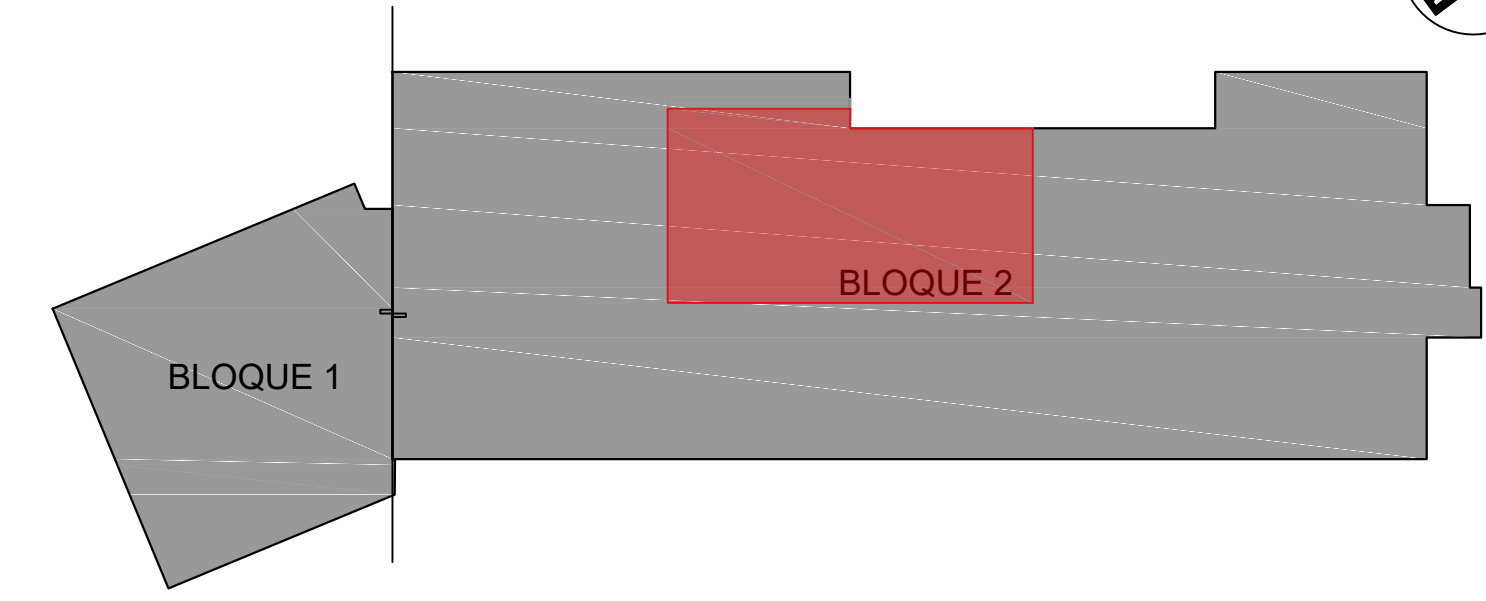
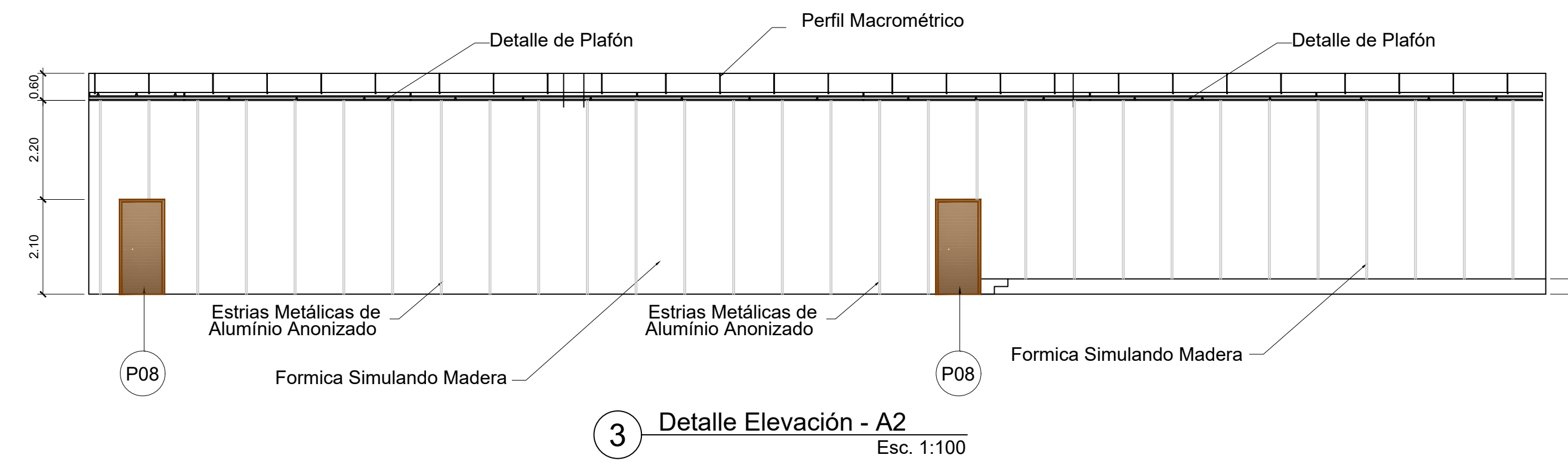

Notas: Todas las medidas están en metros, a menos que se indique lo contrario.

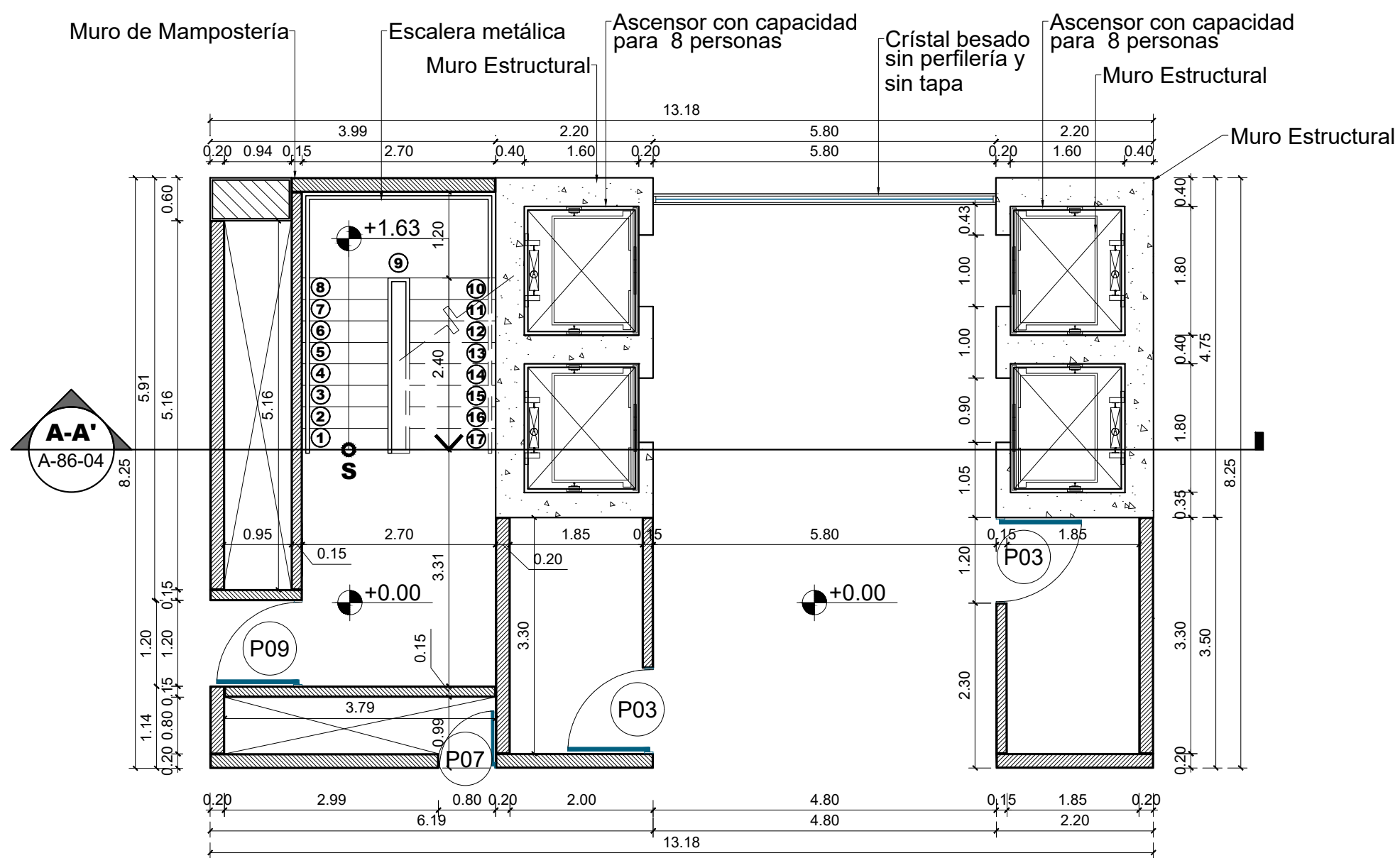

1 Planta Núcleo A - N1 a N2
Esc. 1:75

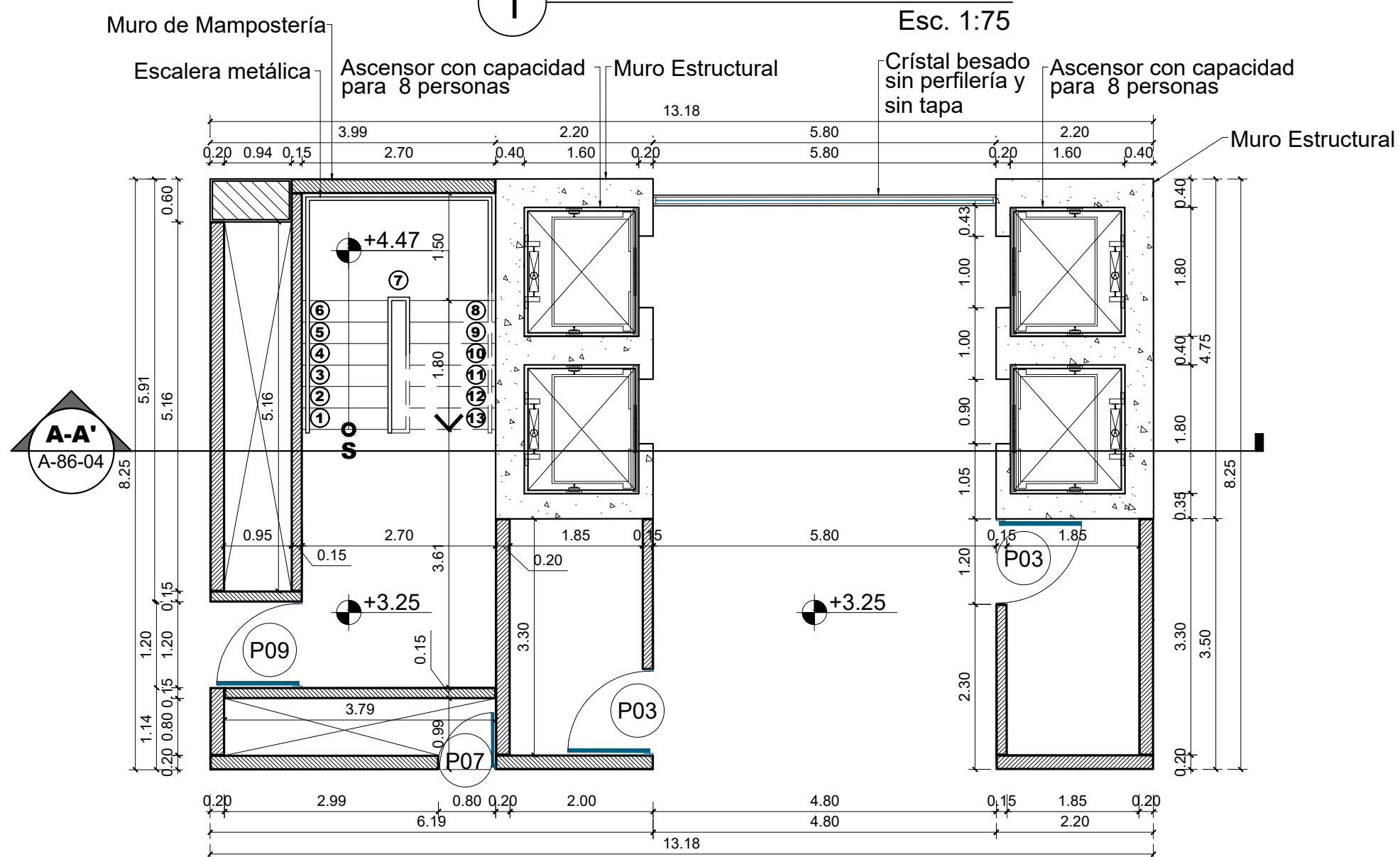

2 Planta Núcleo A - N2 a N3
Esc. 1:75

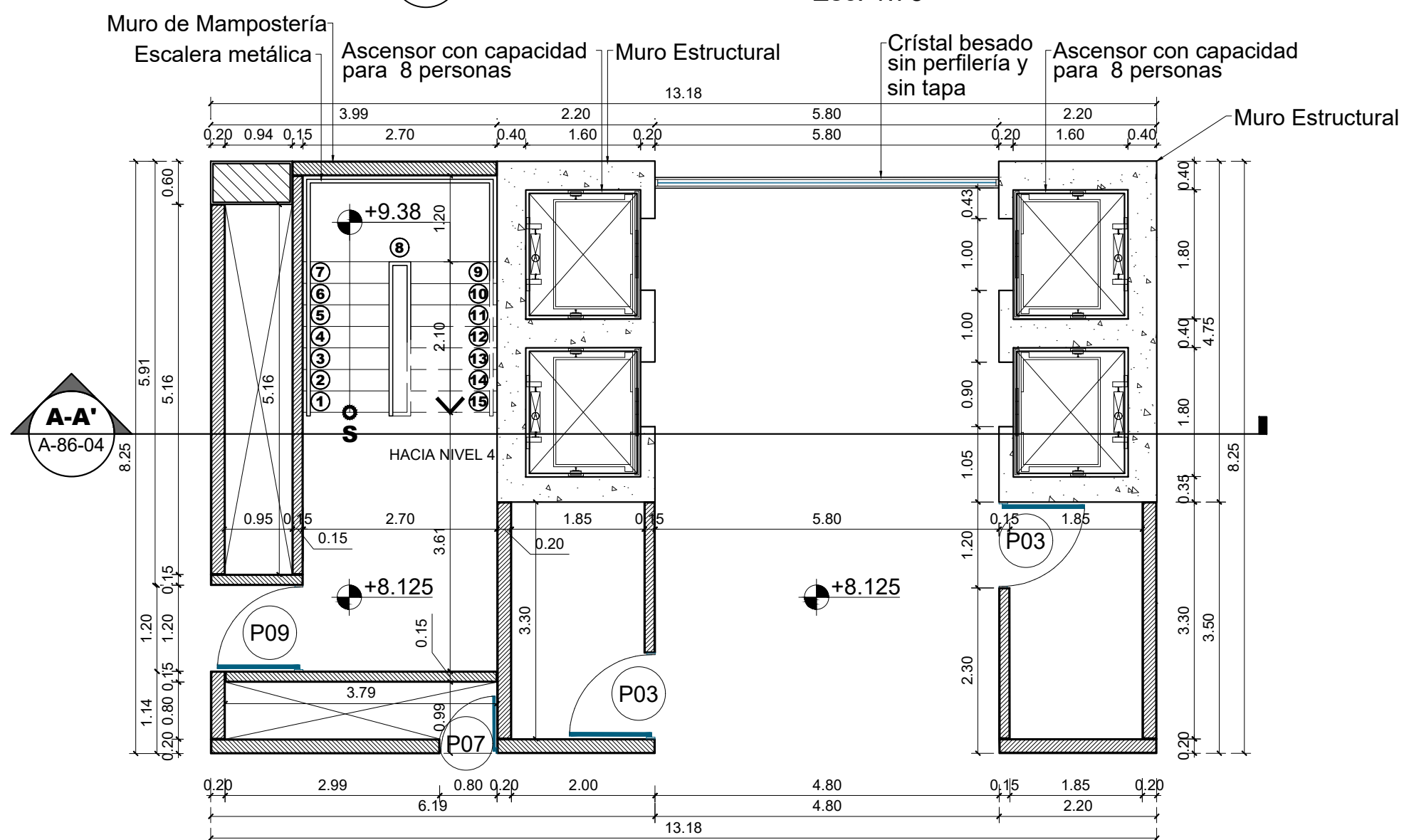

3 Planta Núcleo A - N3 a N4
Esc. 1:75

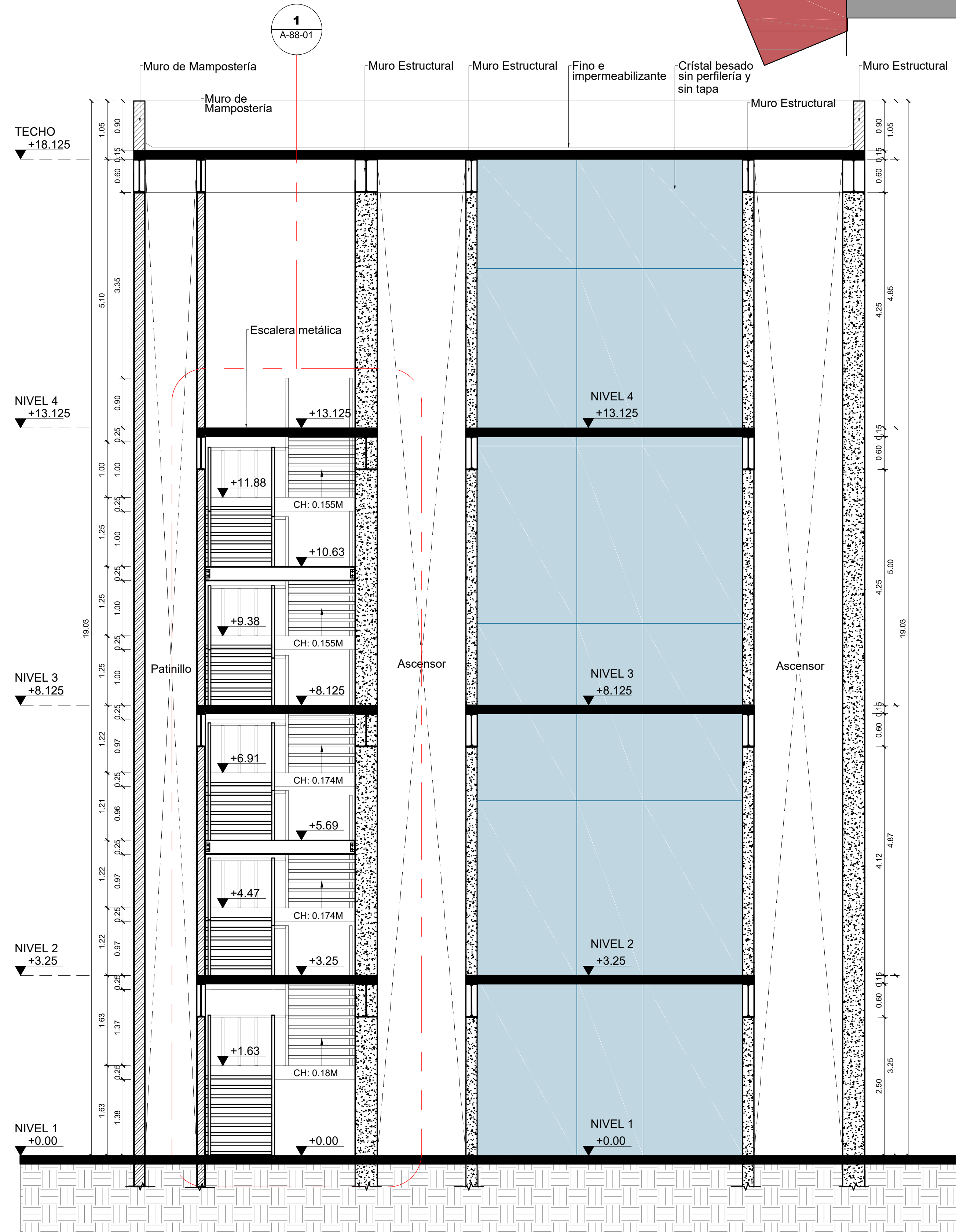

4 Sección A-A' Núcleo A - N1 a N4
Esc. 1:50

NOTA:
Pasamano tubular 3" redondo y los tubos verticales de 1". Sujeto por soldadura y con una altura de 0.90 cms.

LEYENDA DE SÍMBOLOS
SÍMBOLO DESCRIPCIÓN
▼ +0.00 REPRESENTACIÓN DE NIVELES DE PISO
◉ LLAMADO DE SECCIÓN

ESCALA GRÁFICA 1:75 0 0.5 1 2m 3 3.75m

Notas: Todas las medidas están en metros, a menos que se indique lo contrario.

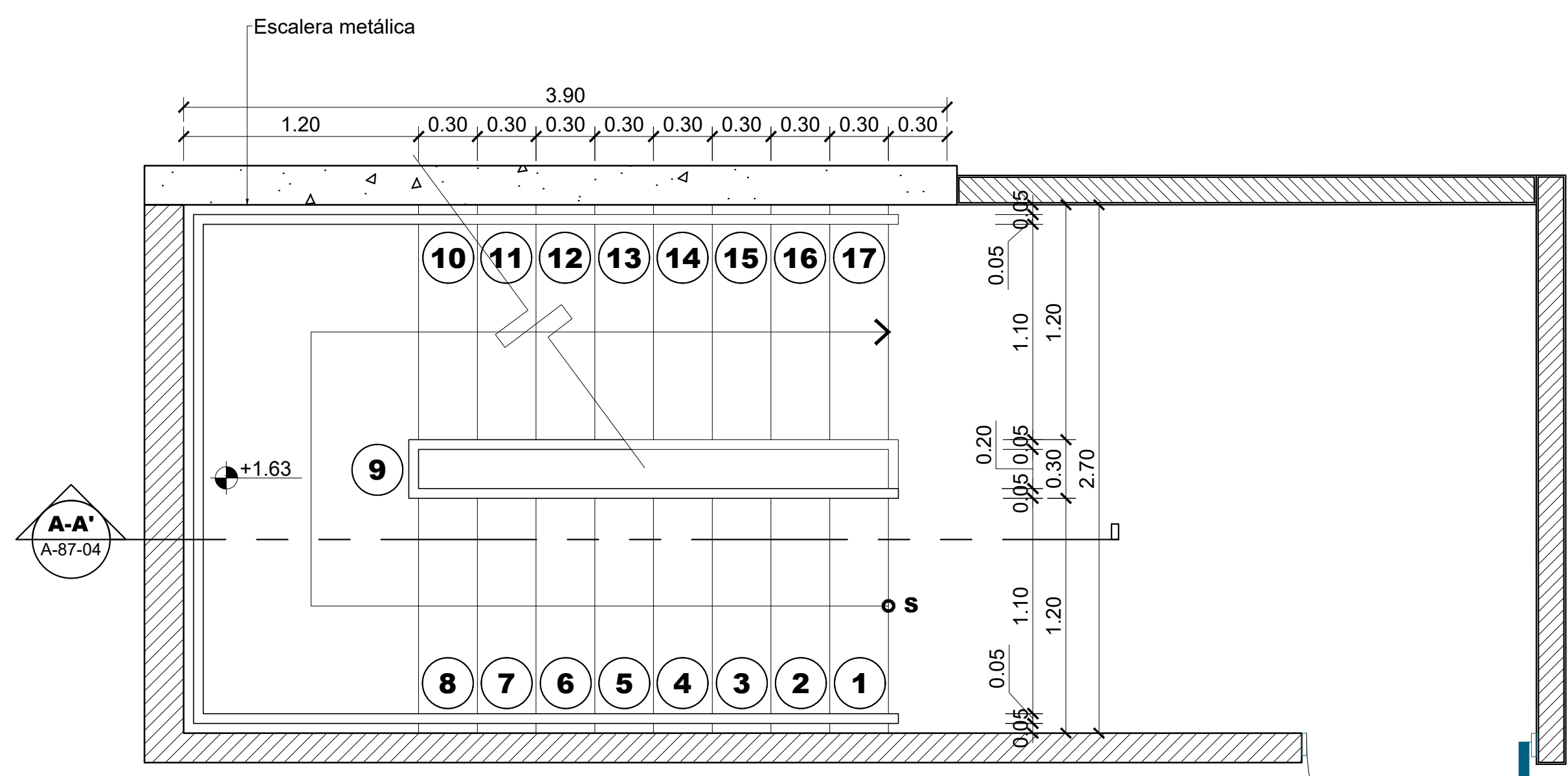
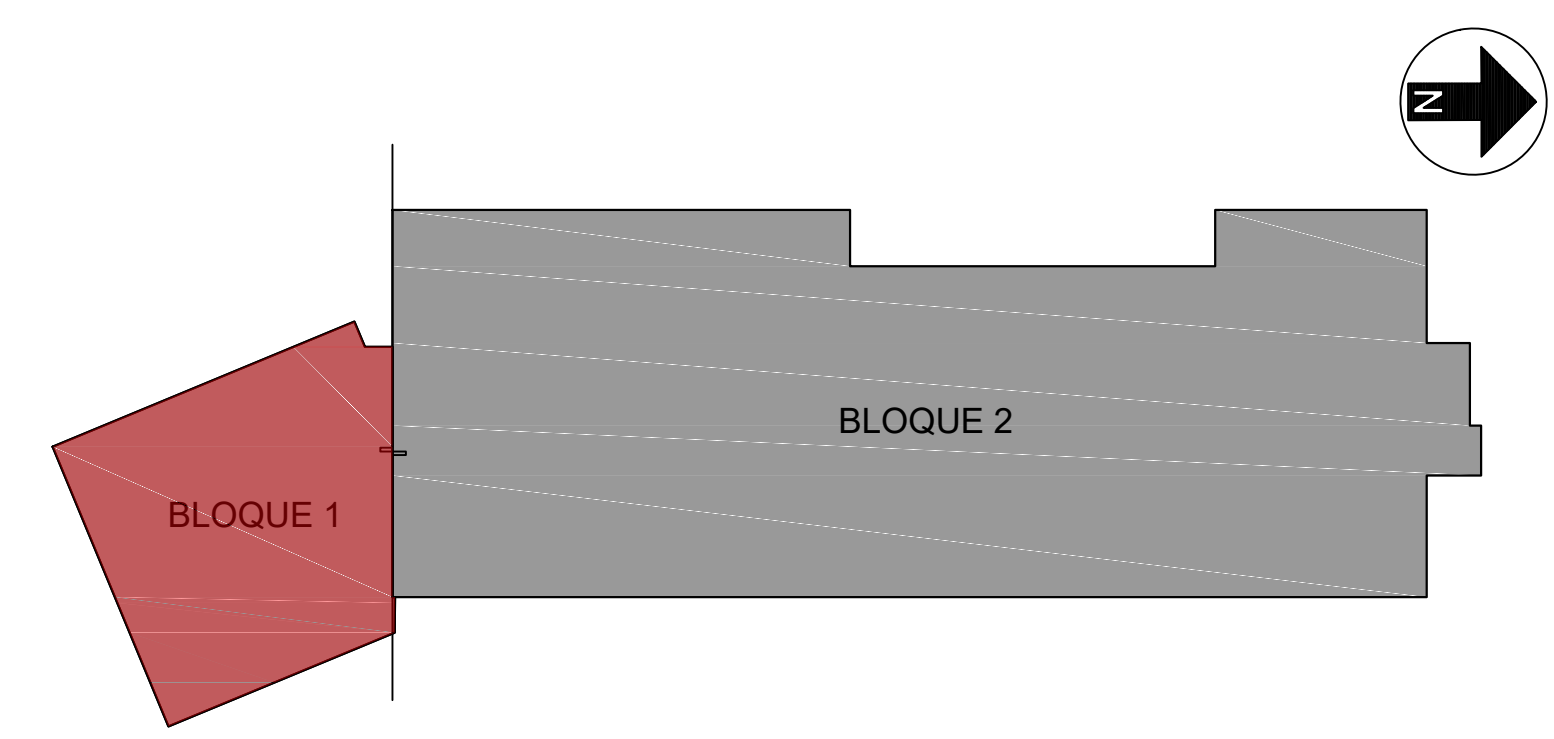

1 Planta Escalera A - Núcleo A - N1 a N2
Esc. 1:25

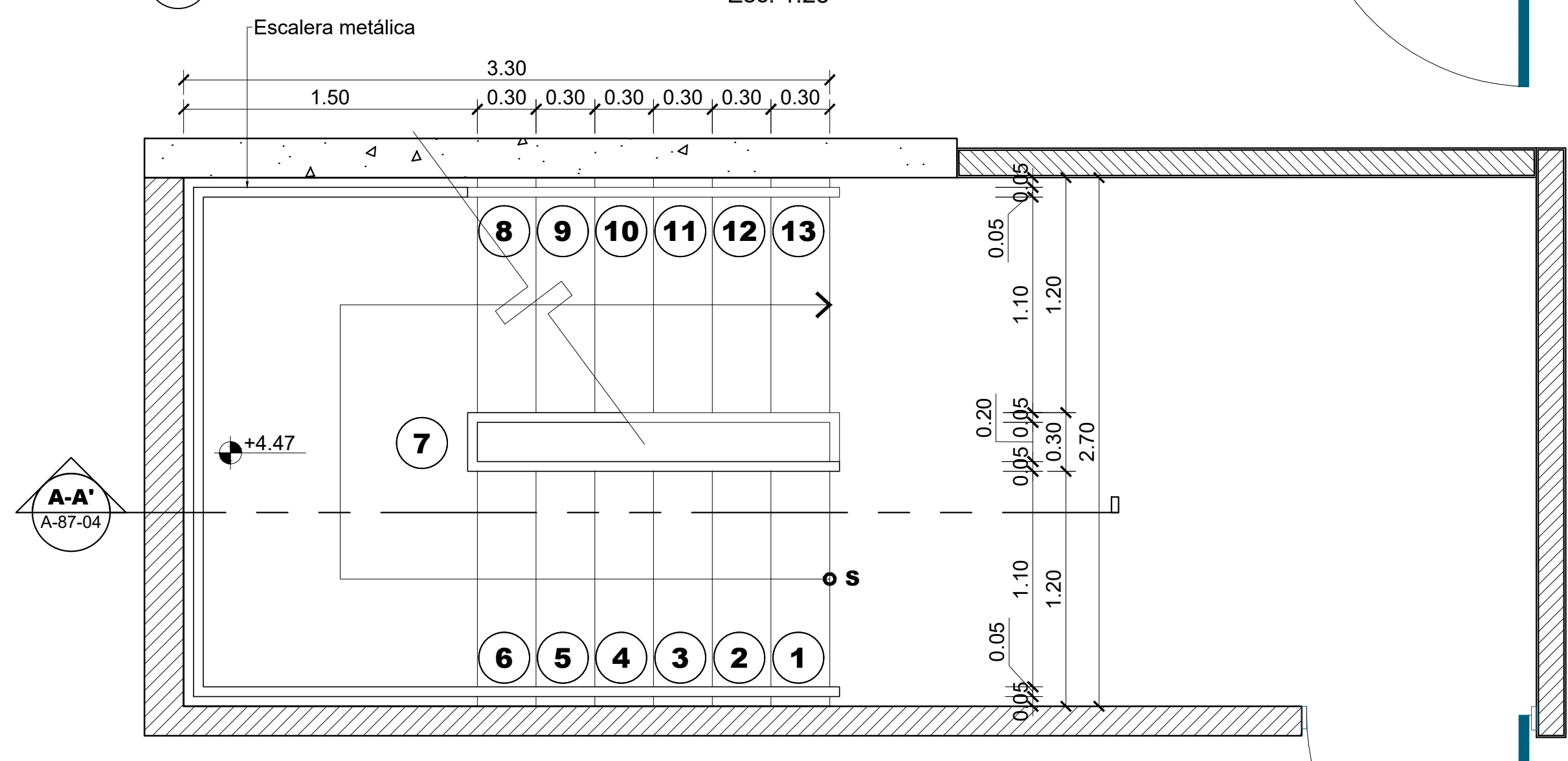

2 Planta Escalera A - Núcleo A - N2 a N3
Esc. 1:25

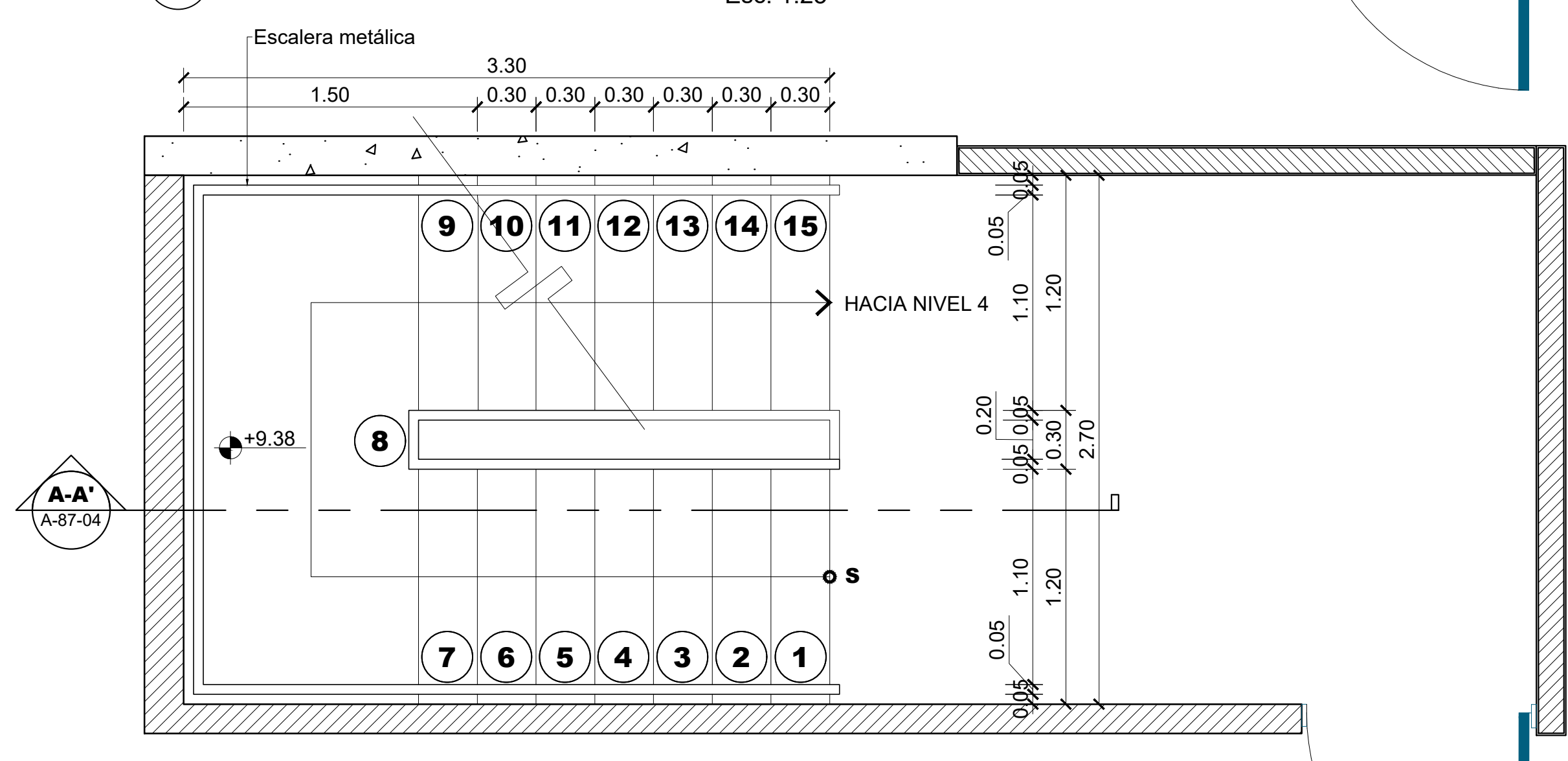

3 Planta Escalera A - Núcleo A - N3 a N4
Esc. 1:25

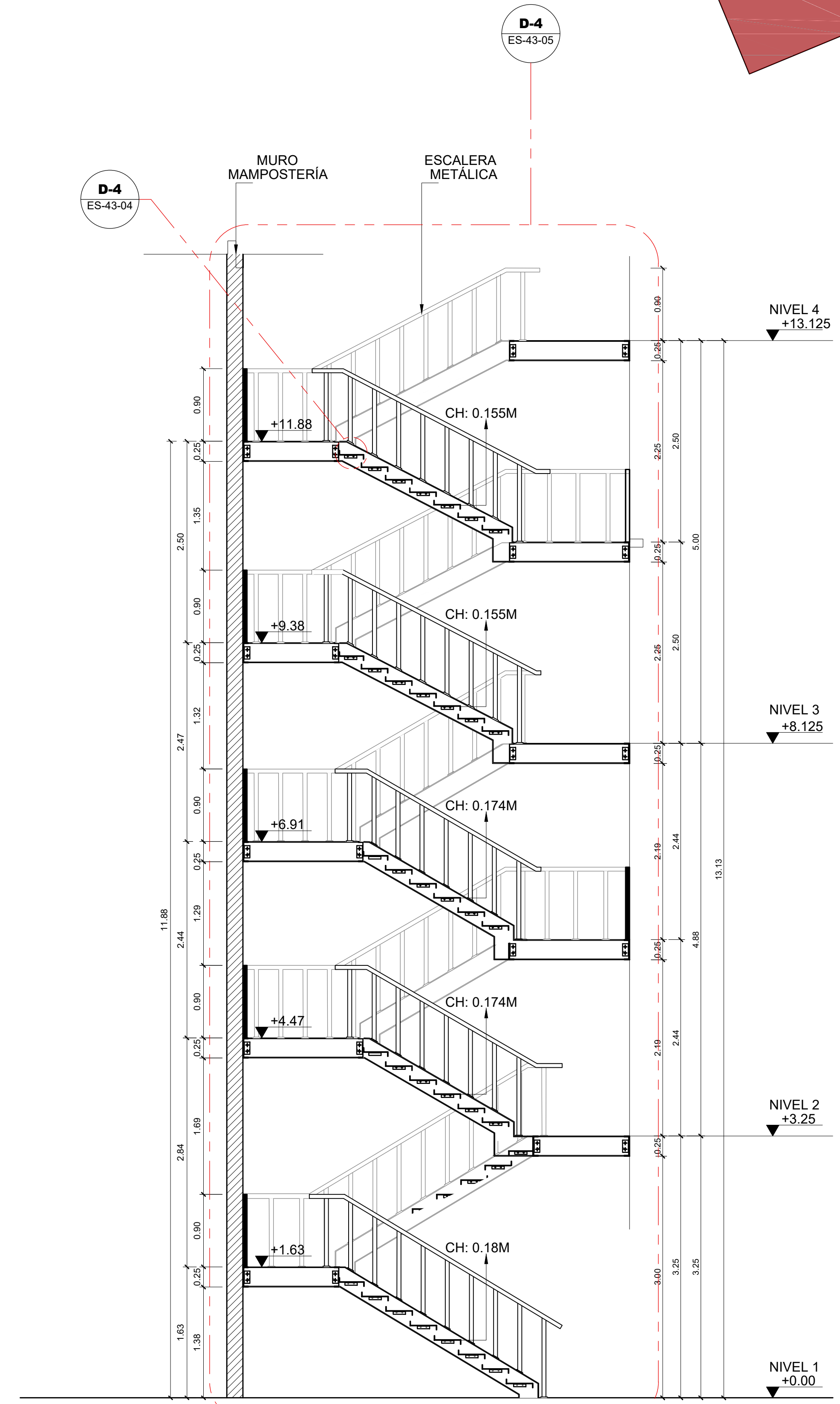

4 Sección A-A' Escalera A - Núcleo A - N1 a N4
Esc. 1:40

NOTA:
Pasamano tubular 3" redondo, y los tubos verticales de 1". Sujeto por soldadura y con una altura de 0.90 cms.

SÍMBOLO	DESCRIPCIÓN
▼ +0.00	REPRESENTACIÓN DE NIVELES DE PISO
⊕	LLAMADO DE SECCIÓN

ESCALA GRÁFICA 1:25 0 0.25 0.5 1 1.25m

Notas: Todas las medidas están en metros, a menos que se indique lo contrario.

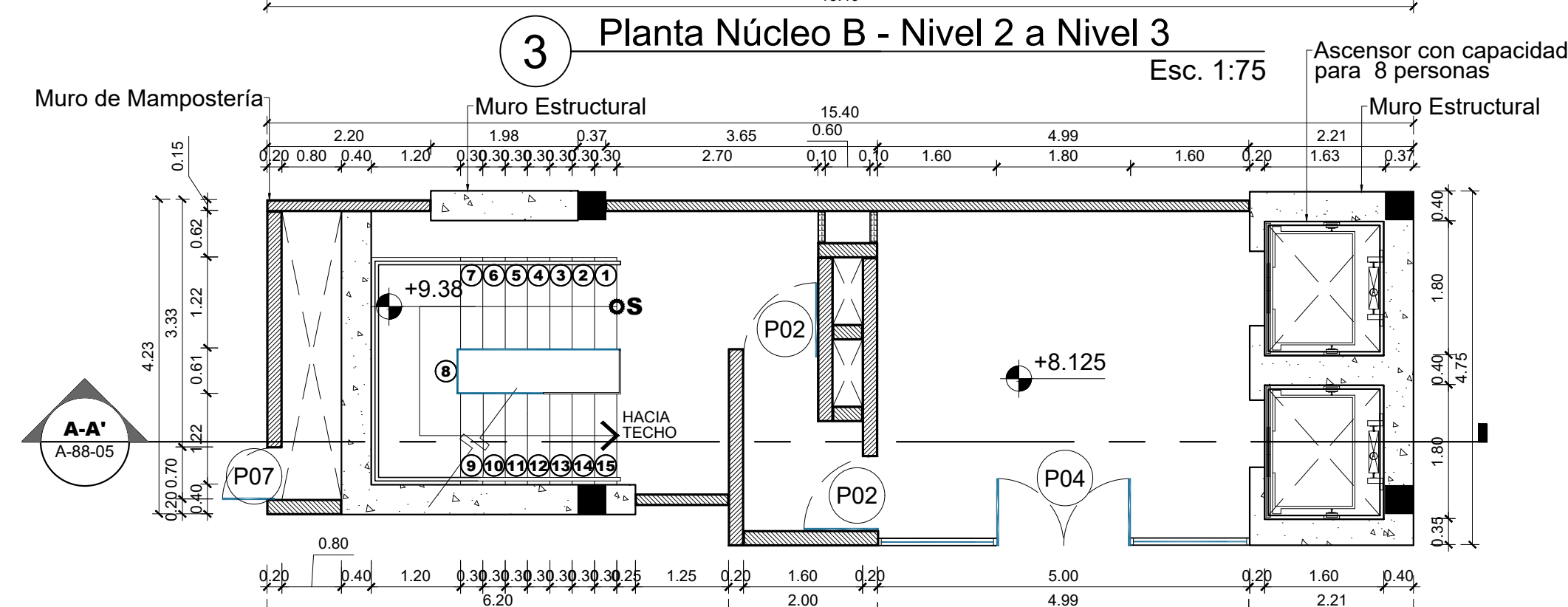
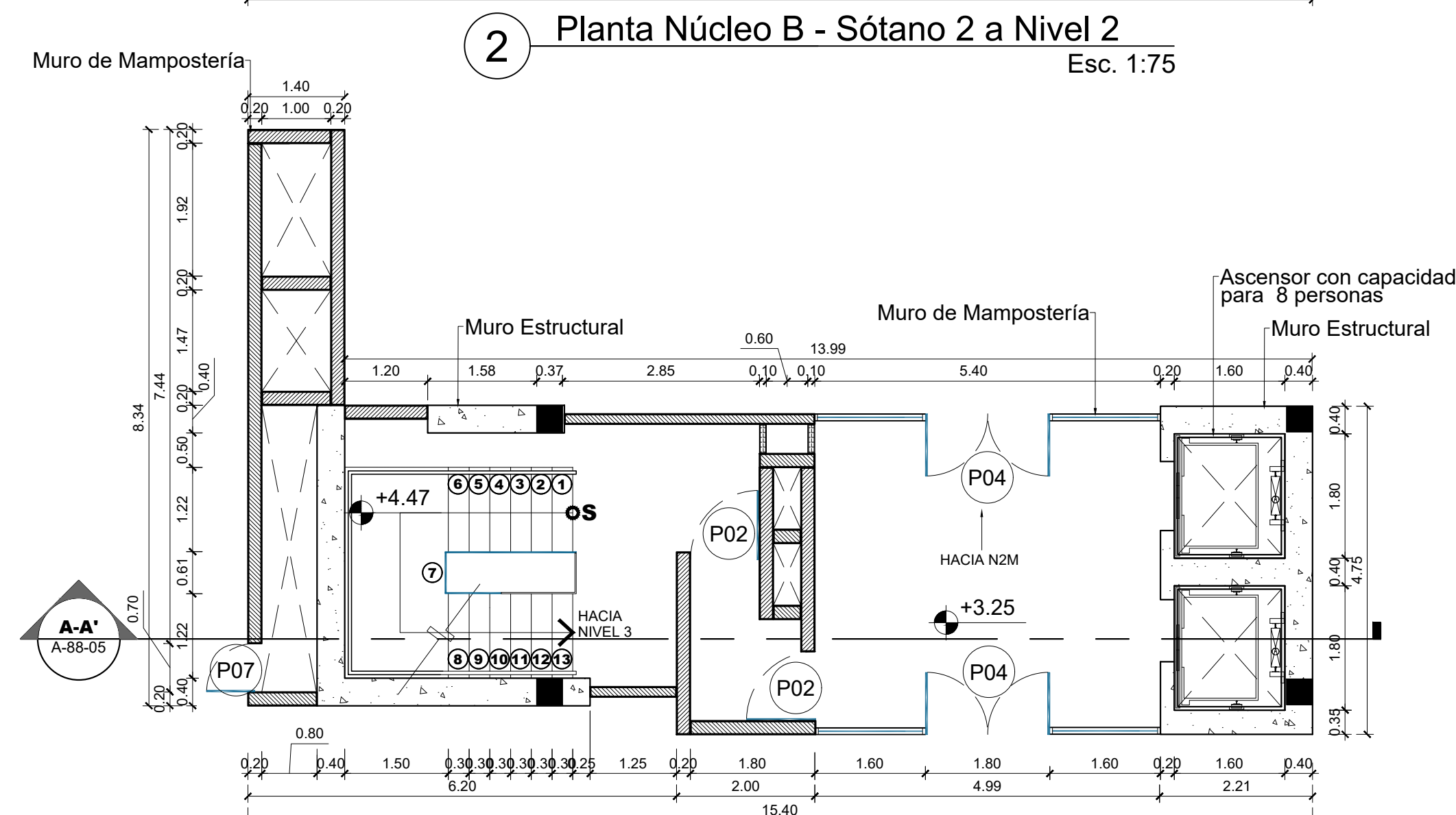
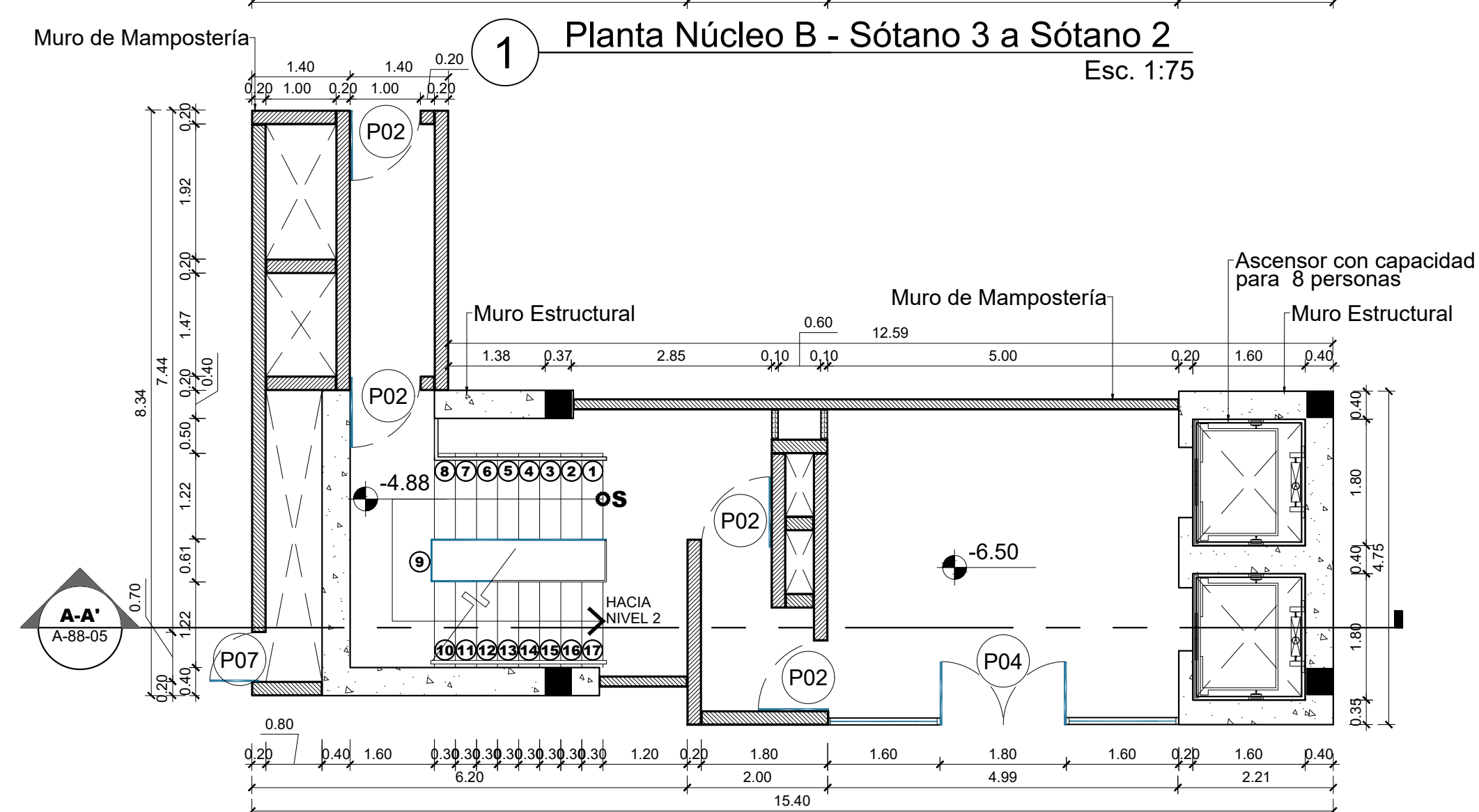
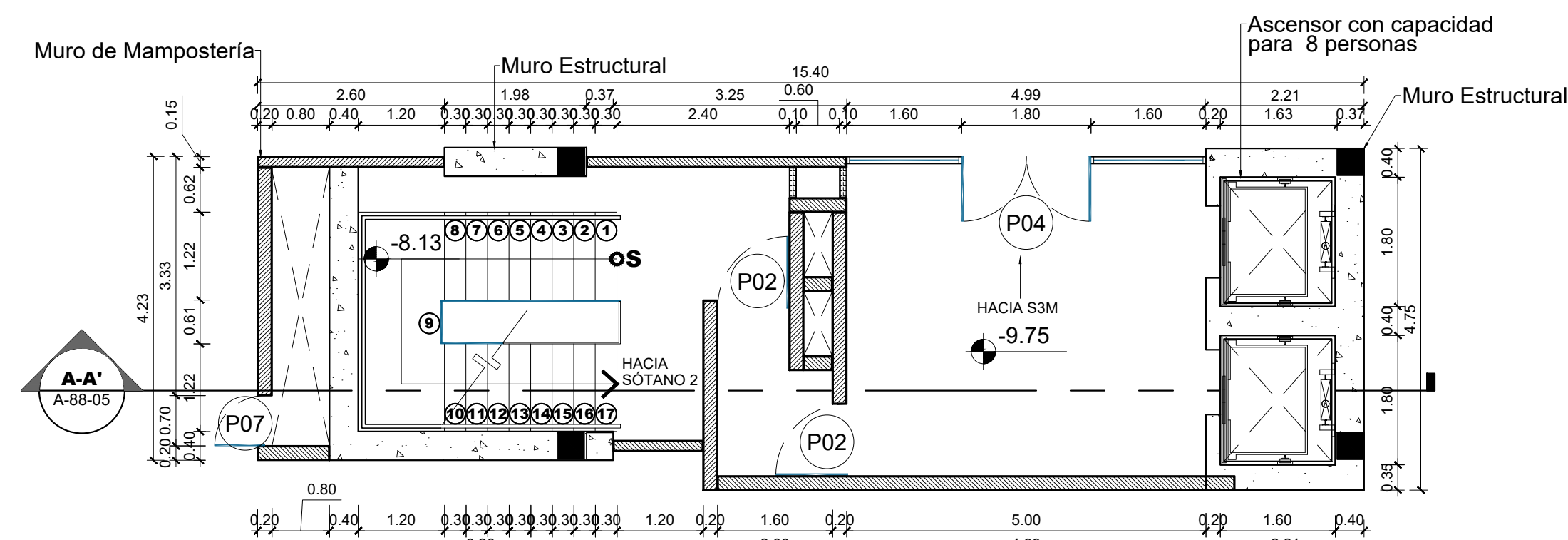

NOTA:
Pasamano tubular 3" redondo y los tubos verticales de 1". Sujeto por soldadura y con una altura de 0.90 cms.

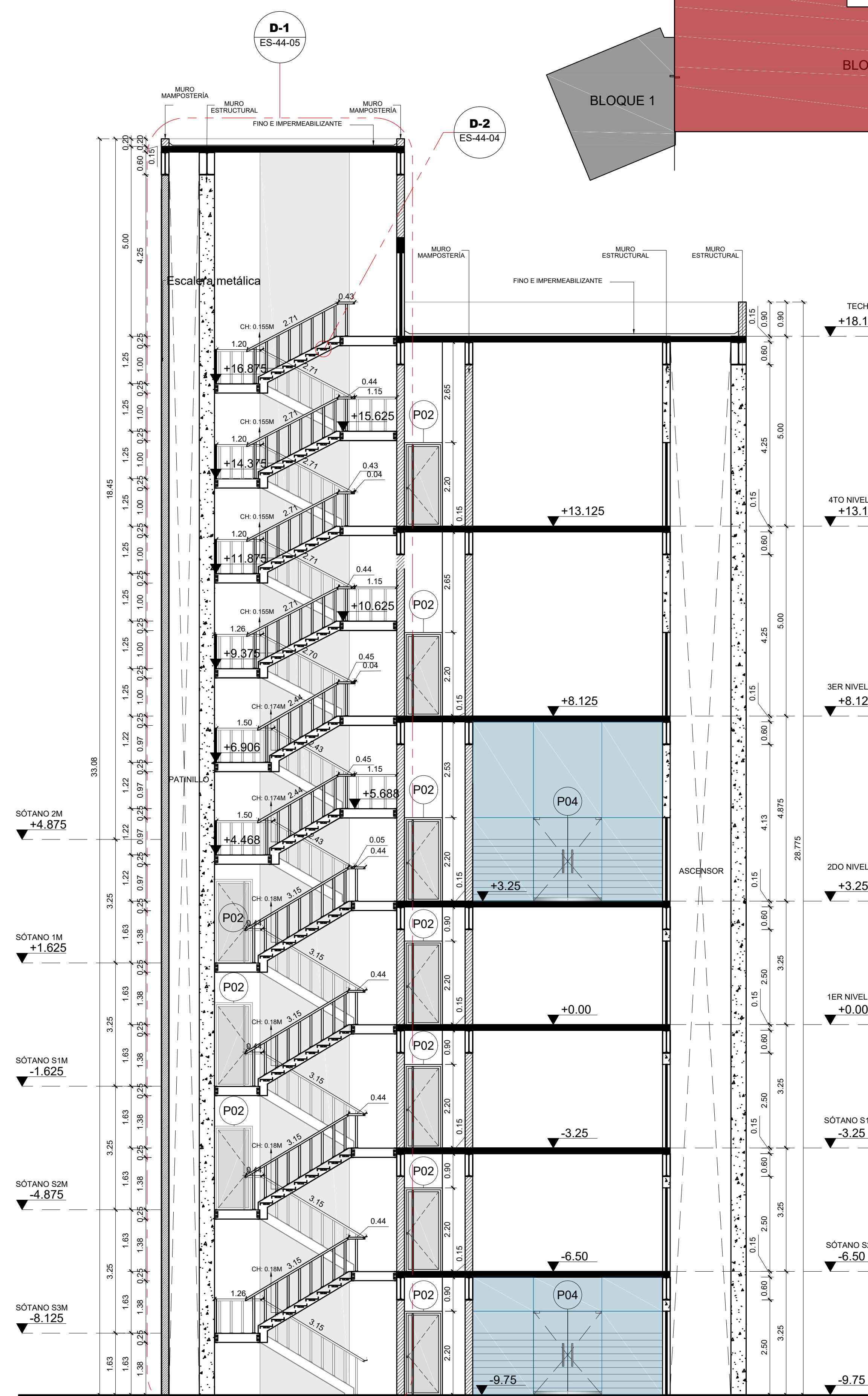

5 Sección A-A' Núcleo B - Sótano 3 a Techo
Esc. 1:75

LEYENDA DE SIMBOLOS

SÍMBOLO	DESCRIPCIÓN
▼ +0.00	REPRESENTACIÓN DE NIVELES DE PISO
▲	LLAMADO DE SECCIÓN
P00	ETIQUETA DE PUERTAS

ESCALA GRÁFICA 1:75

Notas: Todas las medidas están en metros, a menos que se indique lo contrario.

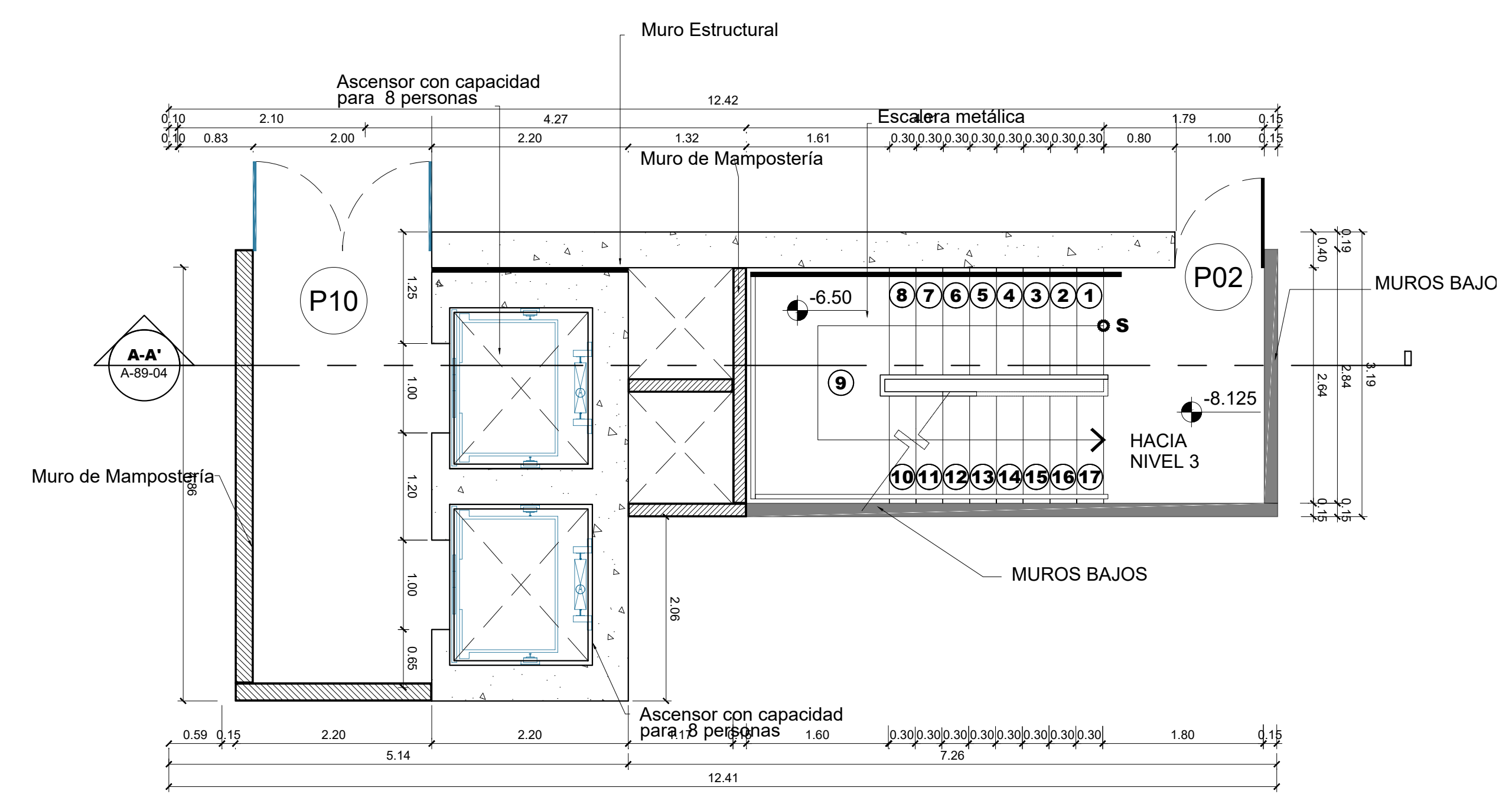
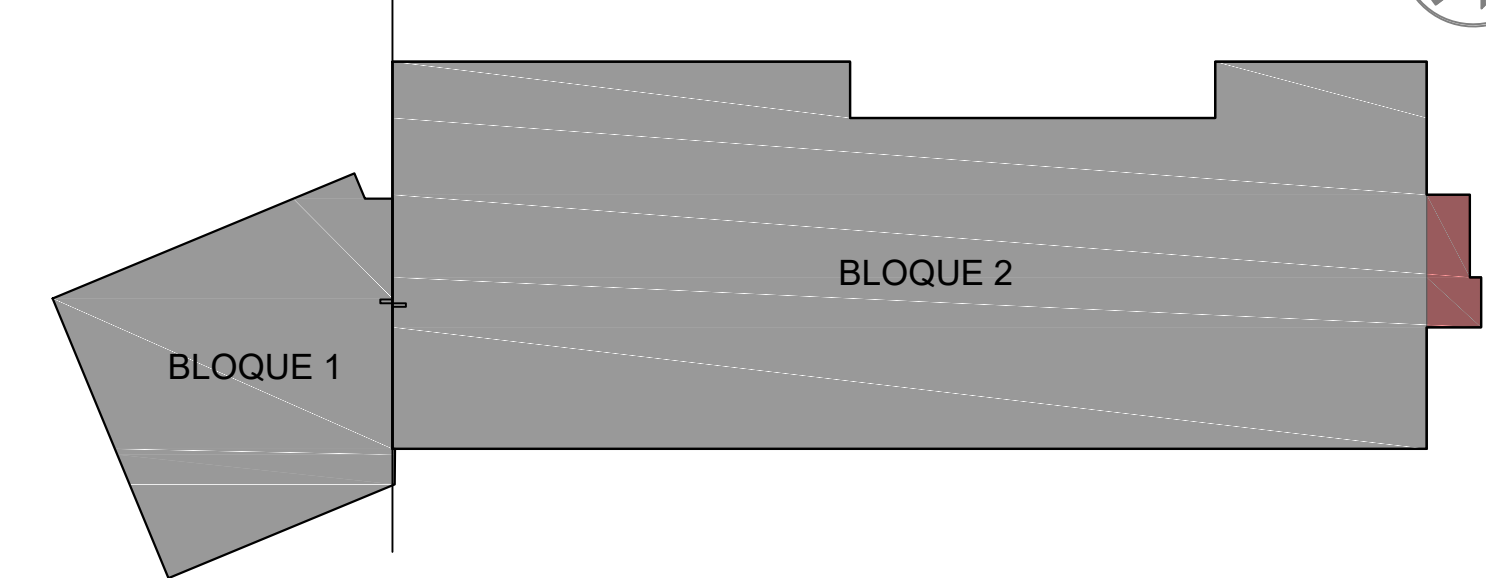
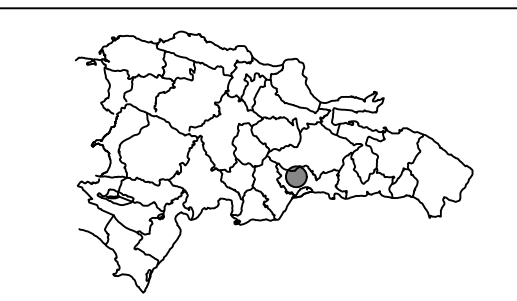

1 Planta Núcleo C - Sótano 3M a N3
Escalera metálica Esc. 1:50

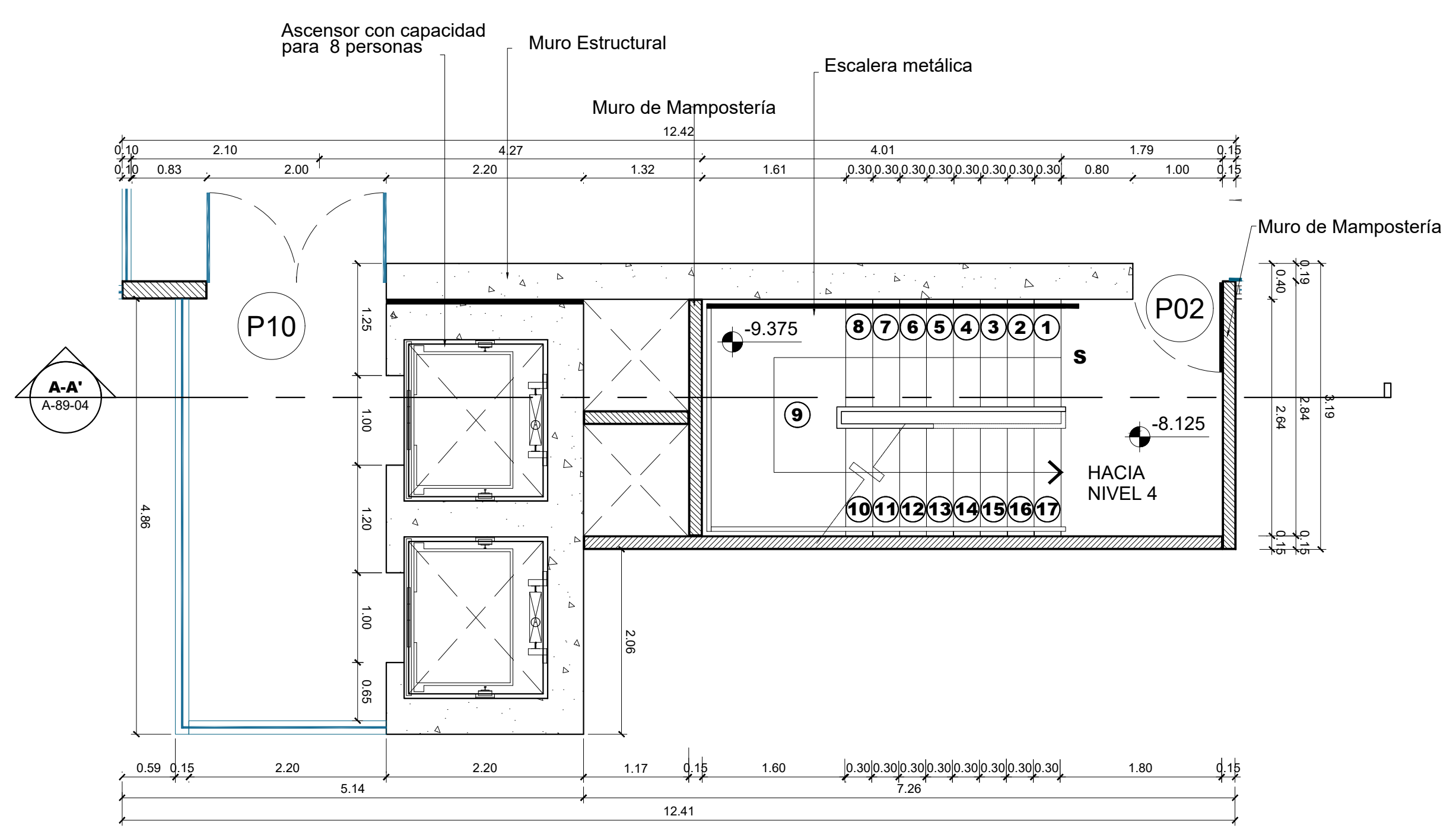

2 Planta Núcleo C - Nivel 3 a Nivel 4
Esc. 1:50

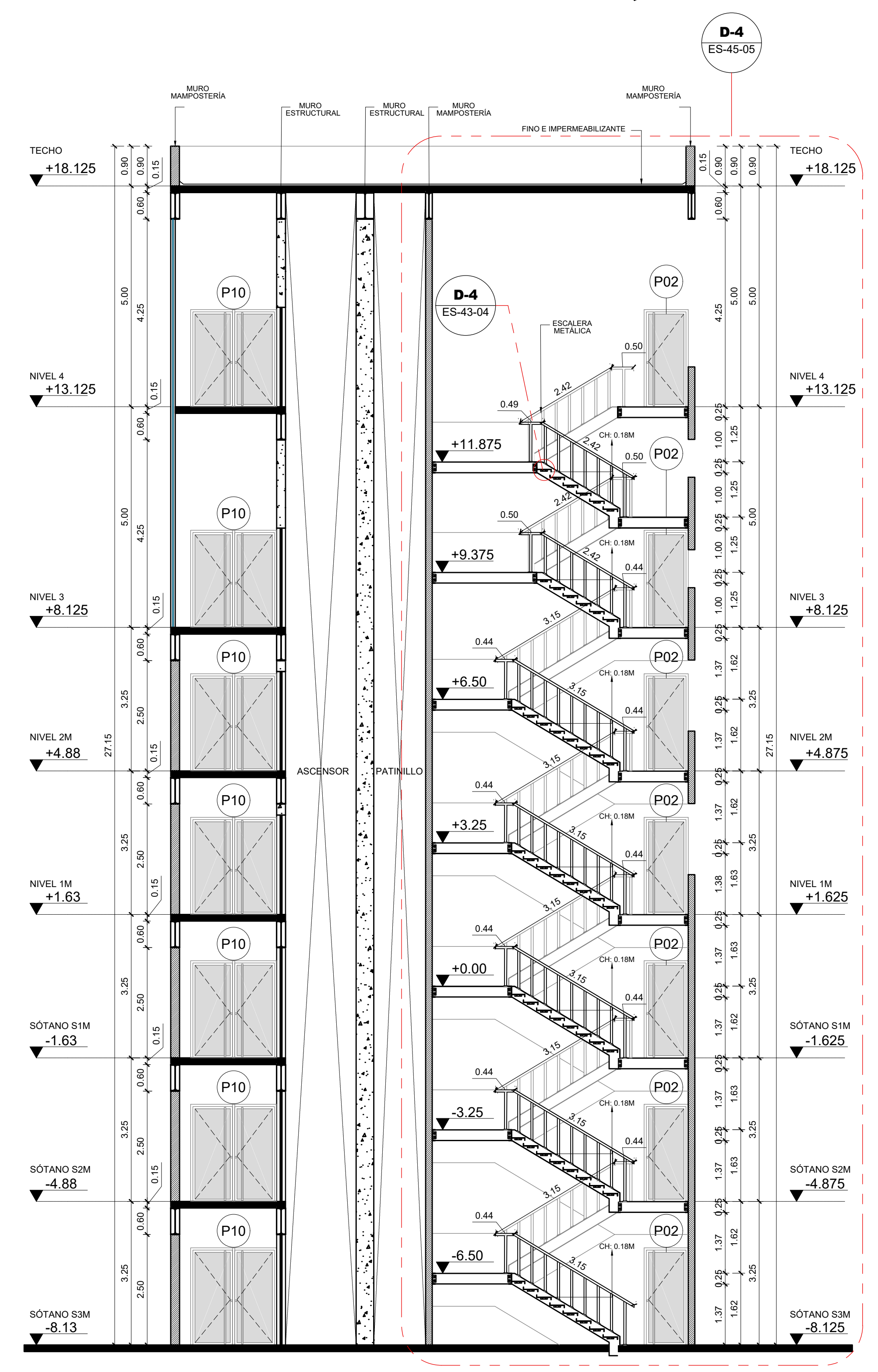

3 Sección A-A' Núcleo C - Sótano 3M a Nivel 4
Esc. 1:75

NOTA:
Pasamano tubular 3" redondo y los tubos verticales de 1". Sujeto por soldadura y con una altura de 0.90 cms.

LEYENDA DE SÍMBOLOS
SÍMBOLO DESCRIPCIÓN
-0.00 REPRESENTACIÓN DE NIVELES DE PISO
◉ LLAMADO DE SECCIÓN

ESCALA GRÁFICA 1:50 0 0.5 1 2 2.5m

Notas: Todas las medidas están en metros, a menos que se indique lo contrario.

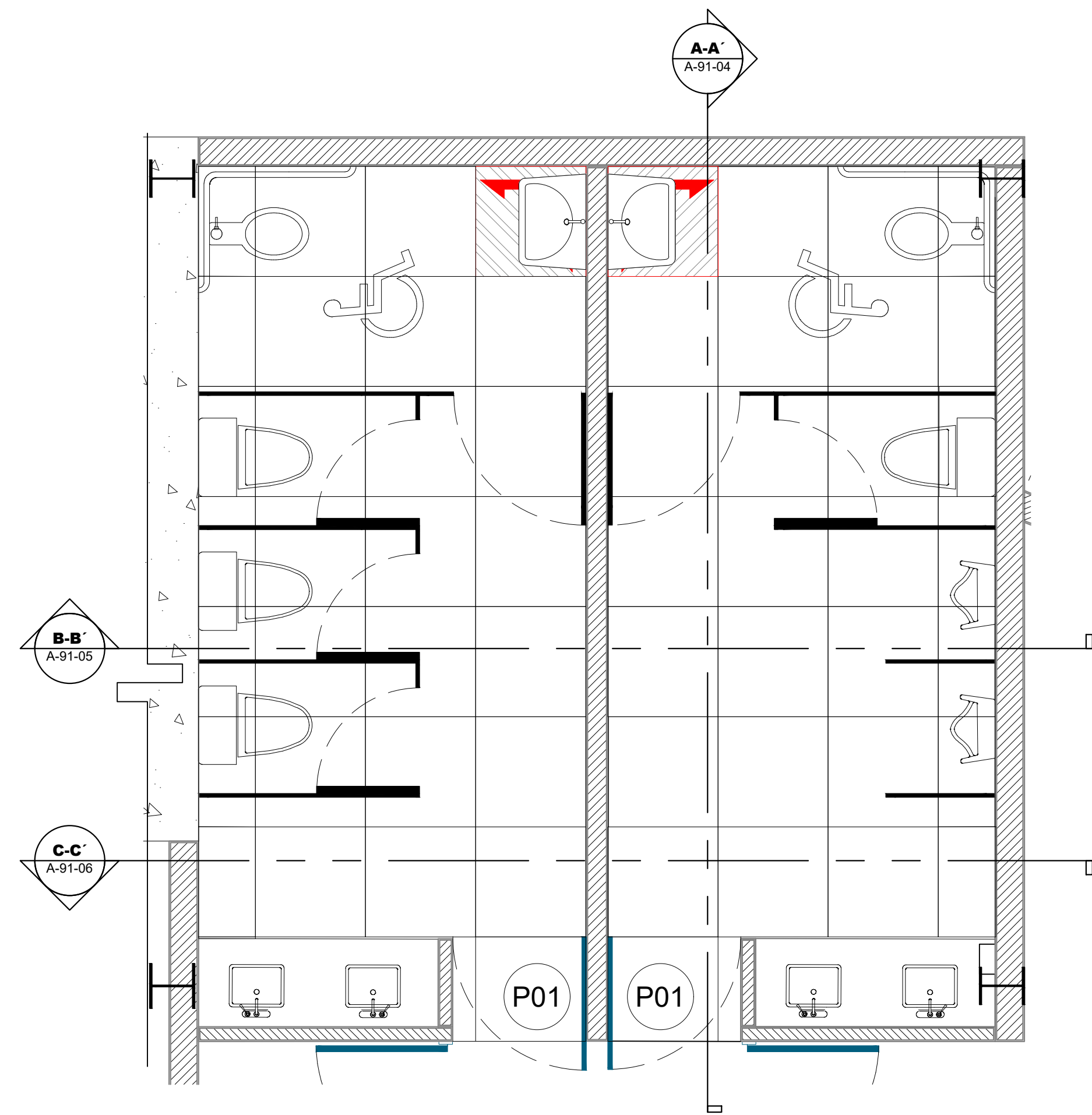

2 Planta Amueblada - Baños
Esc. 1: 30

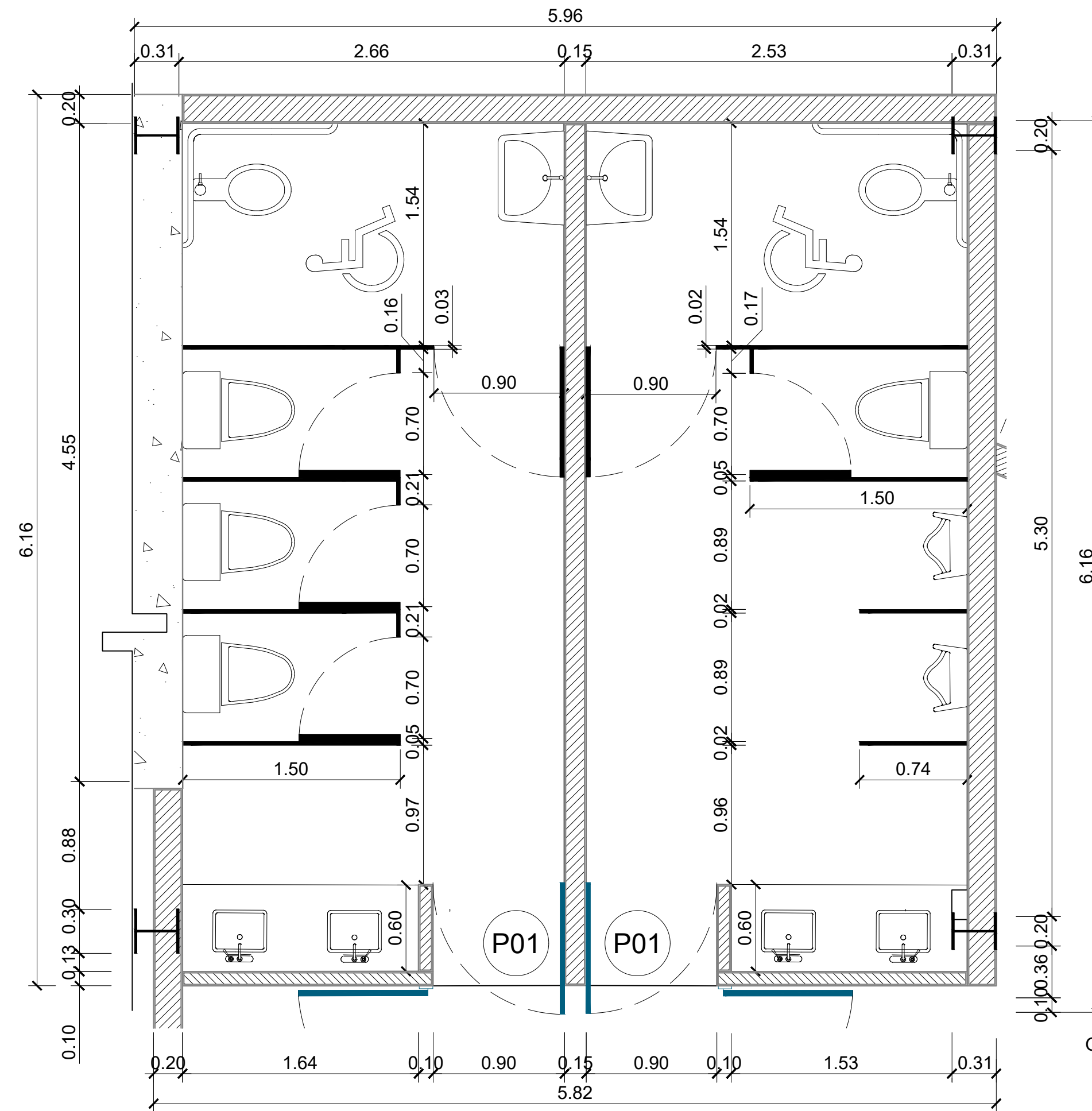

3 Planta Dimensionada - Baños
Esc. 1: 30

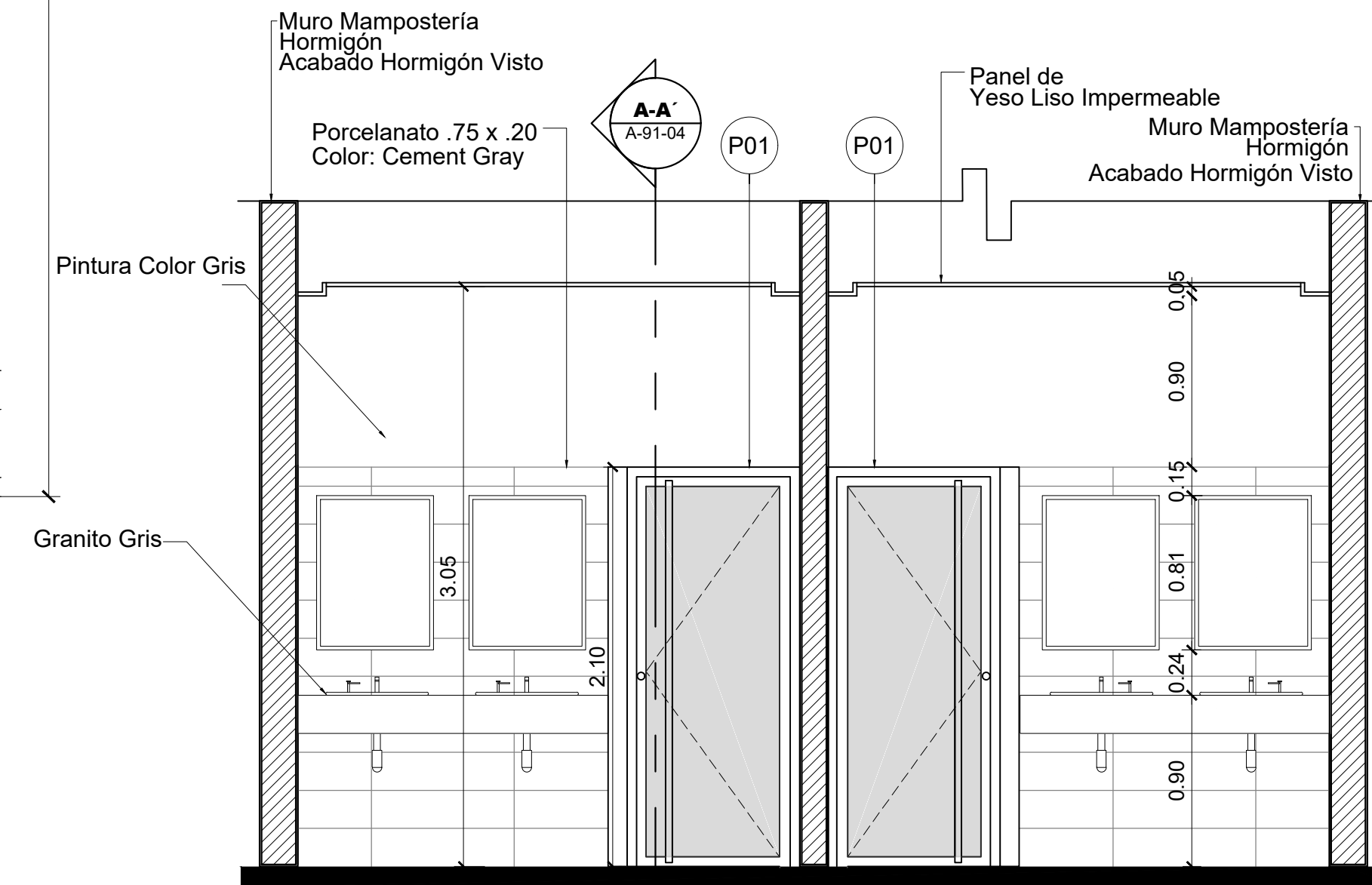

6 Sección C-C'
Esc. 1: 30

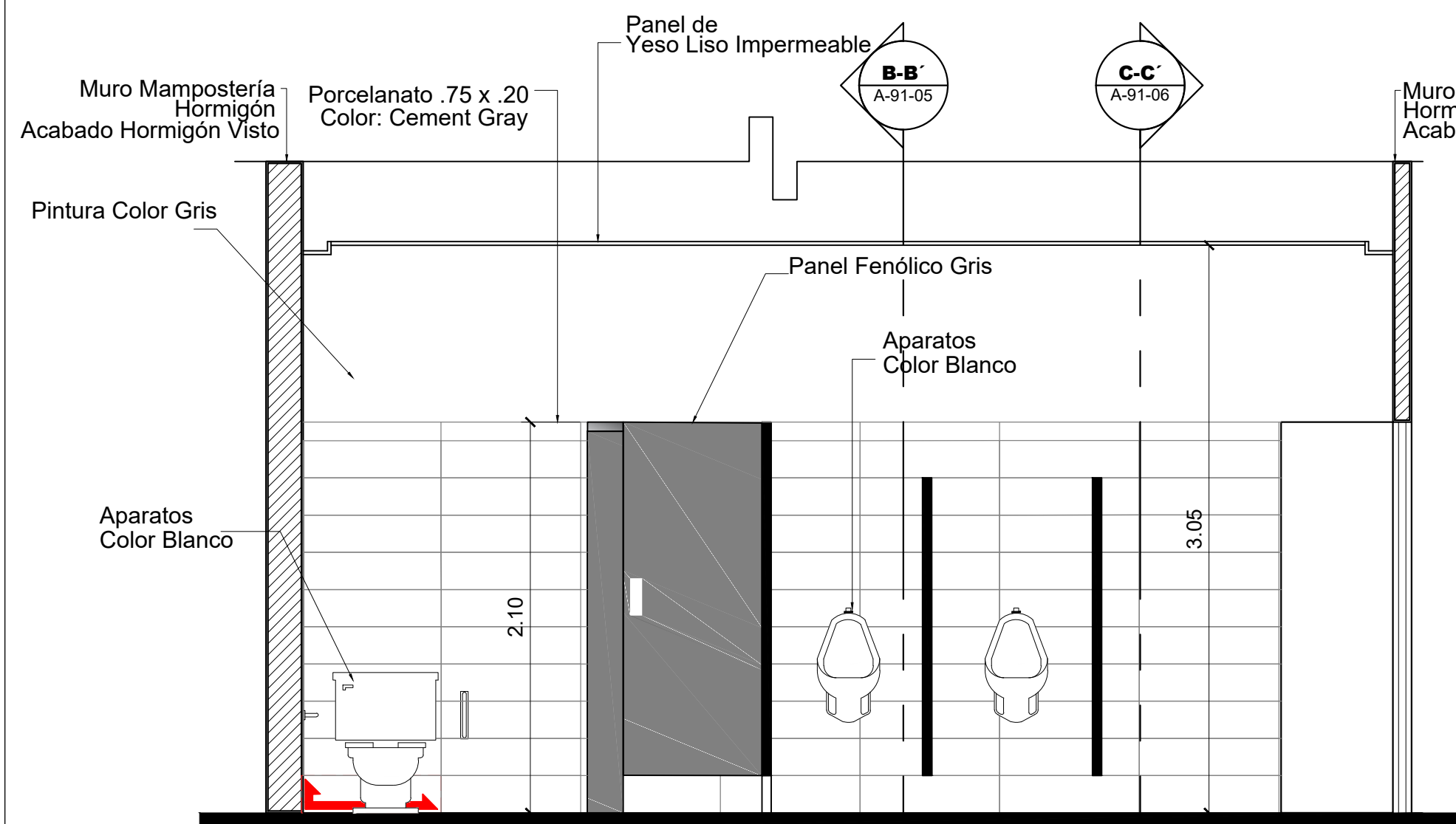

4 Sección A-A'
Esc. 1: 30

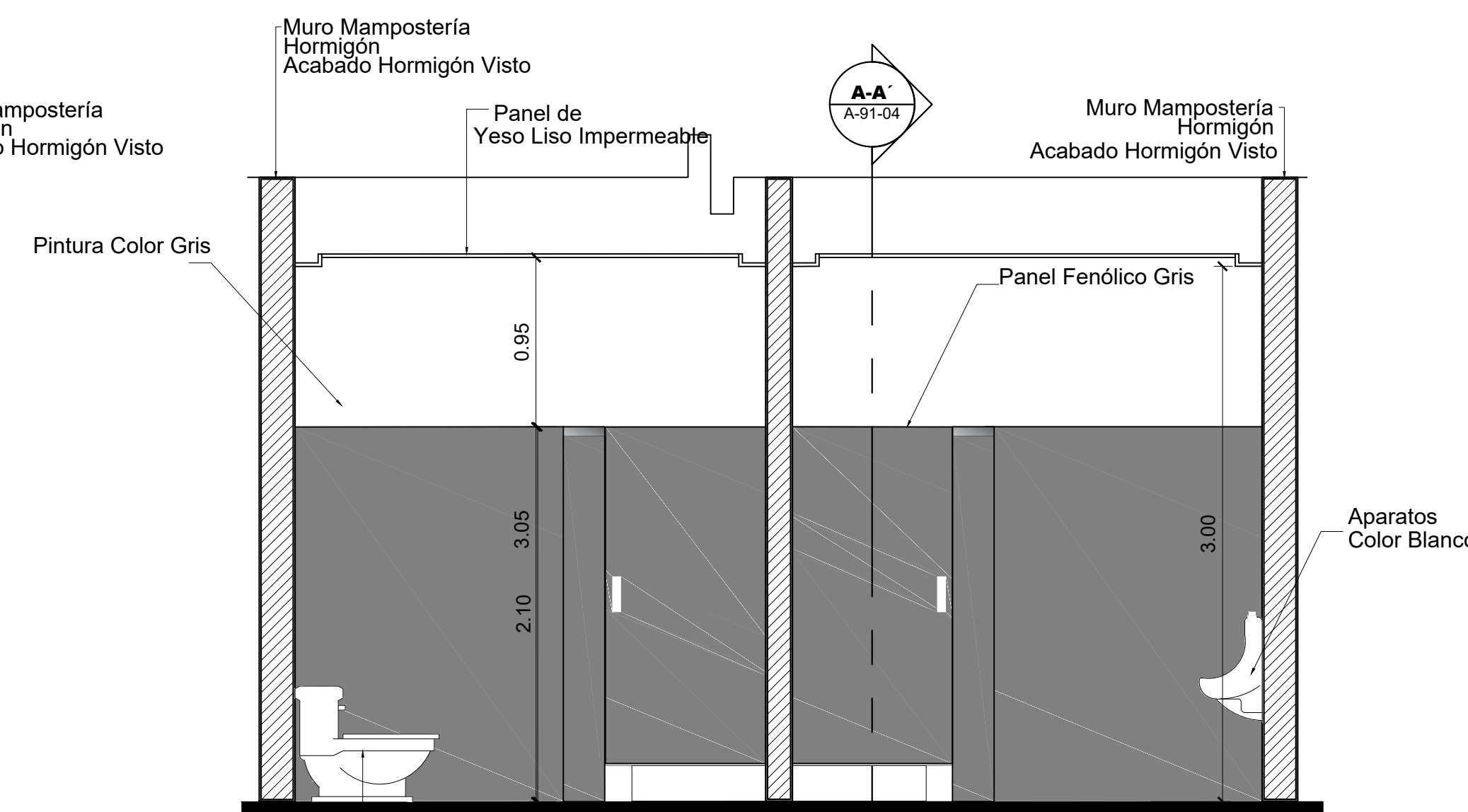

5 Sección B-B'
Esc. 1: 30

1 Detalle Baños del Bloque 1
Esc. 1: 30

SIMBOLOGÍA

- Porcelanato de Alto Tránsito 0.75x0.75Mt Color: Cement Gray o Similar
- Porcelanato en Pared 0.75x0.20Mt
- Arranque de Piso

NOTA:

Los pisos en baño van a -0.01 mt con relación al nivel de piso general.
El arranque del porcelanato en Pared debe de coincidir con el arranque de los pisos.

ESCALA GRÁFICA 1:30

Notas: Todas las medidas están en metros, a menos que se indique lo contrario.

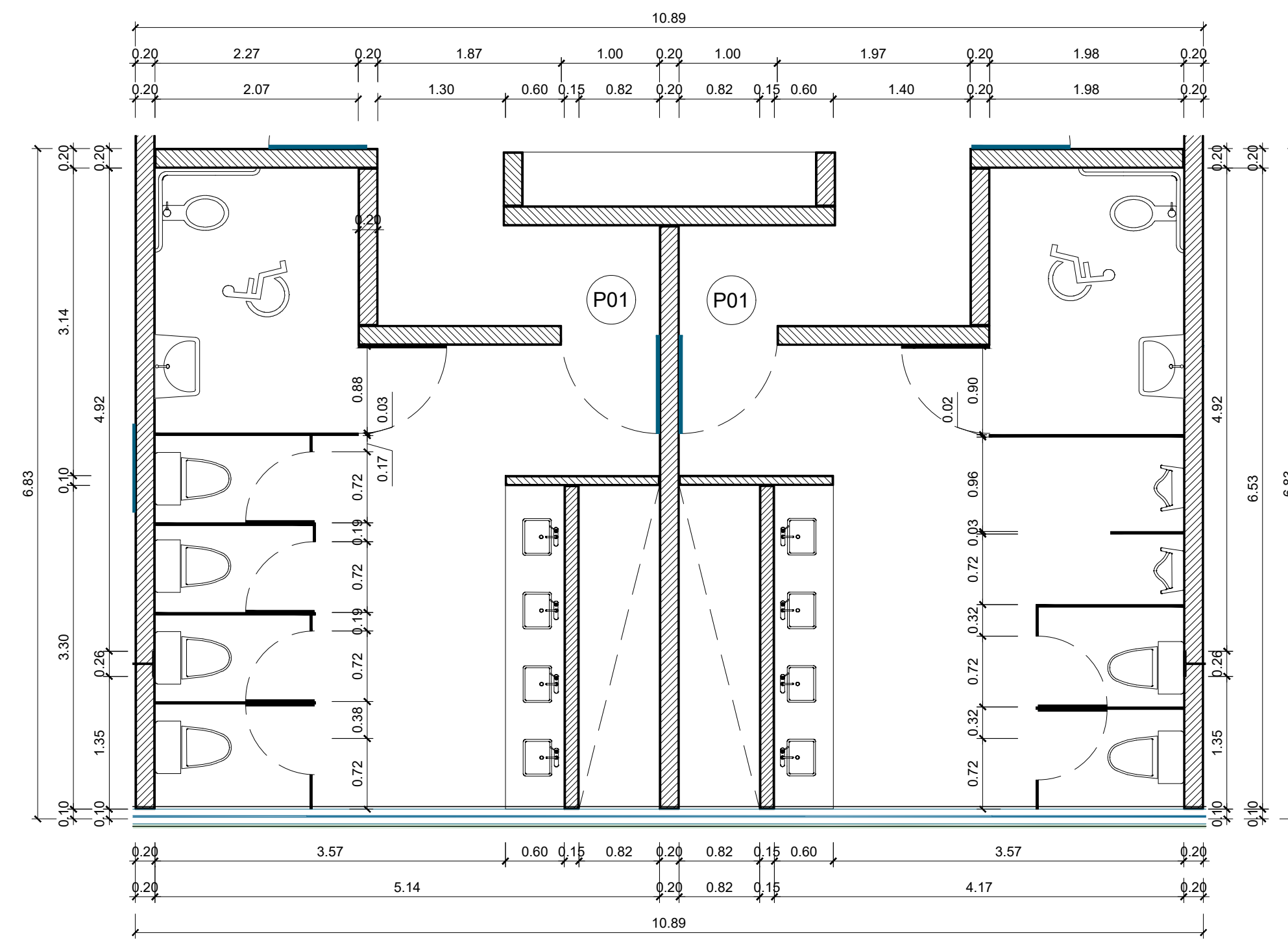
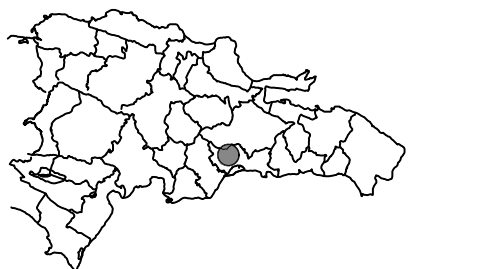

2 Planta Dimensionada - Baños
Esc. 1: 50

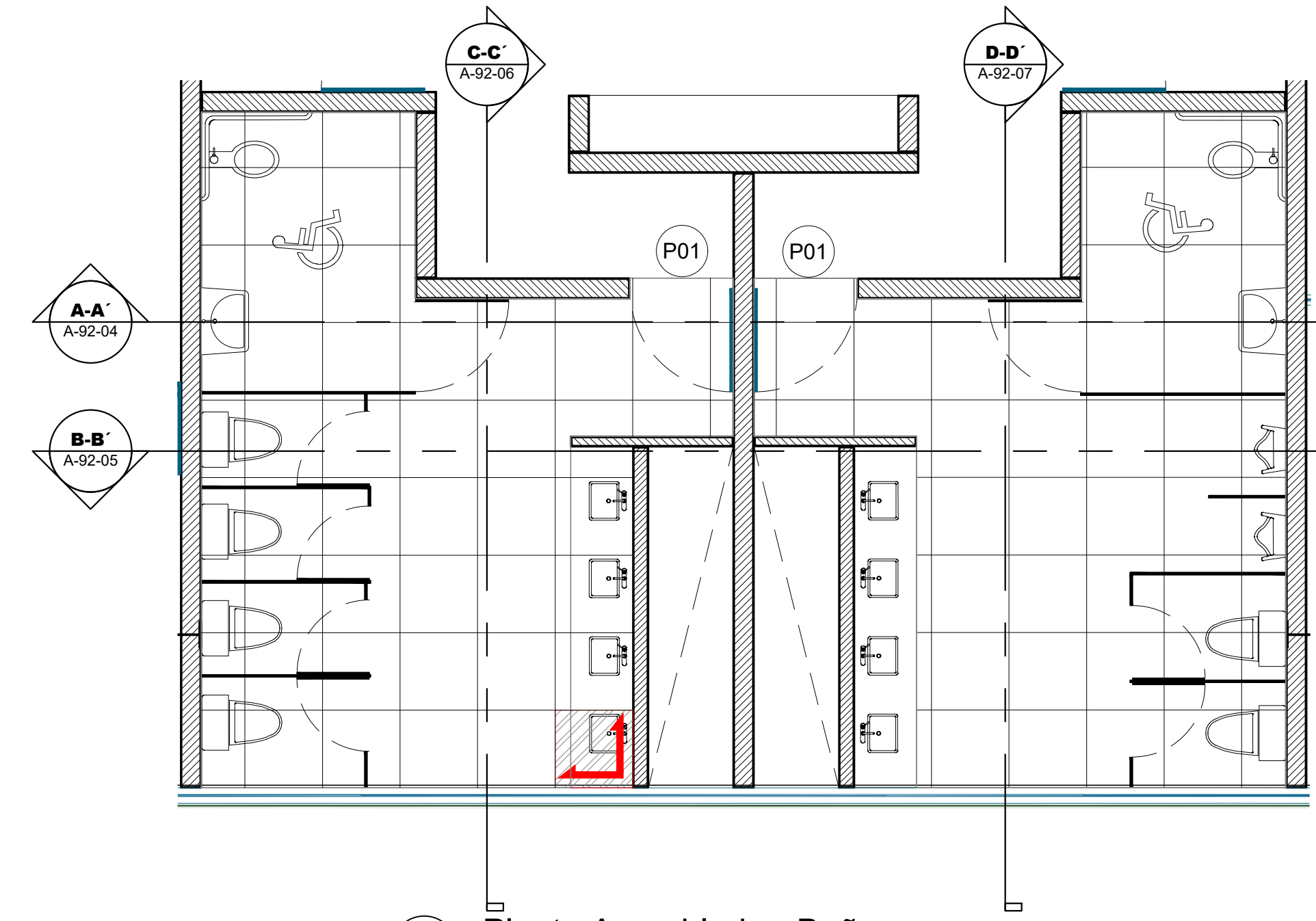

3 Planta Amueblada - Baños
Esc. 1: 50

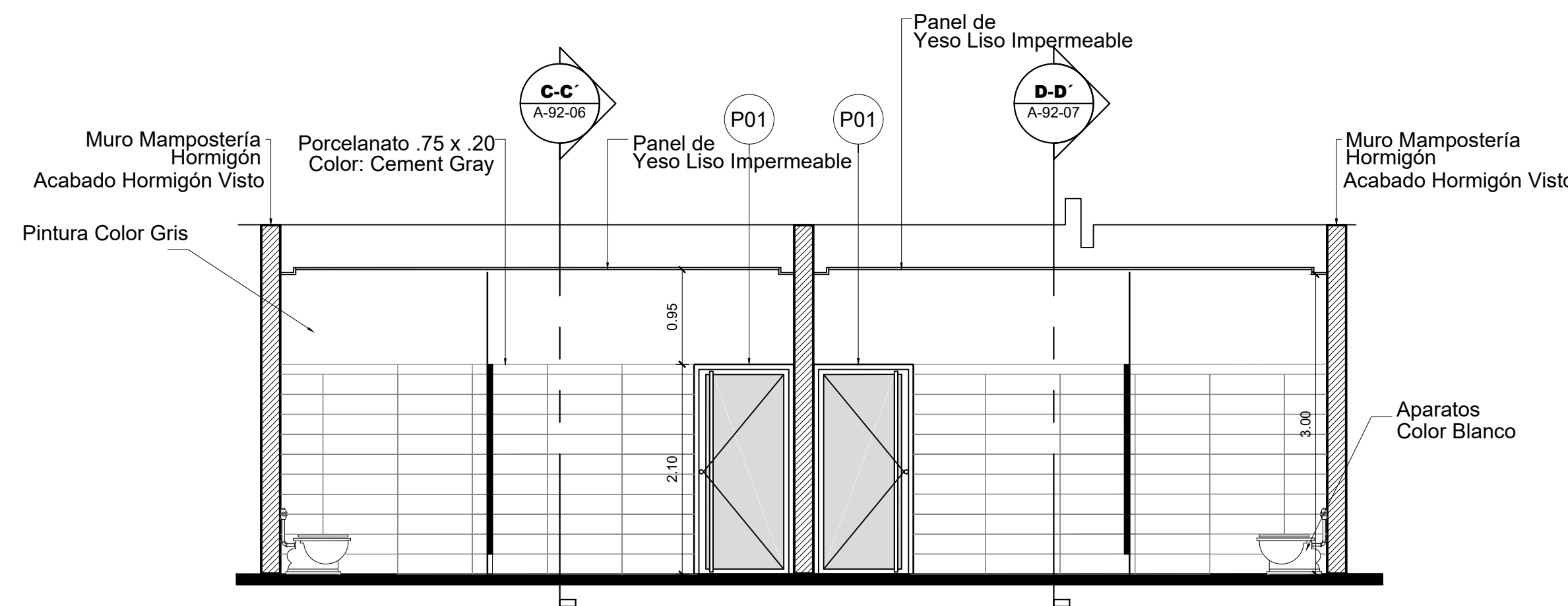

4 Sección A-A'
Esc. 1: 50

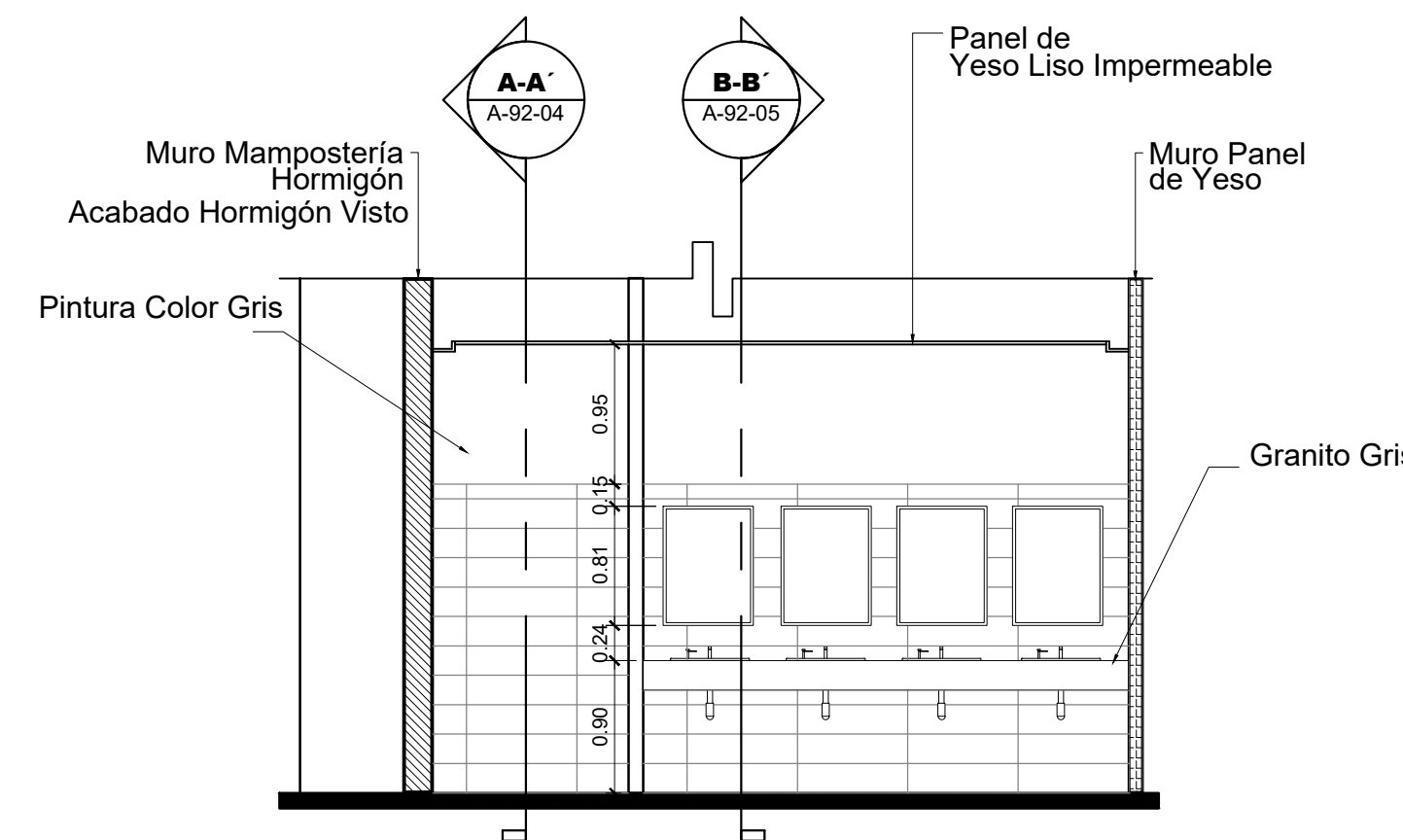

6 Sección C-C'
Esc. 1: 50

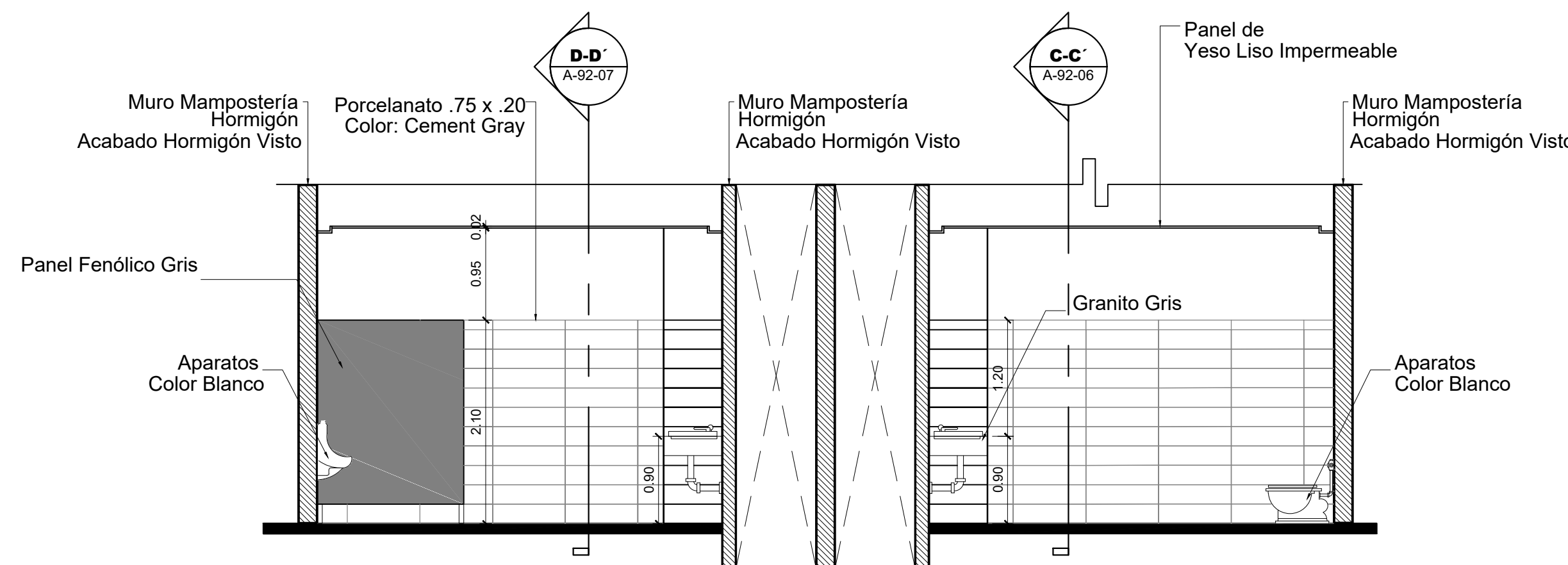

5 Sección B-B'
Esc. 1: 50

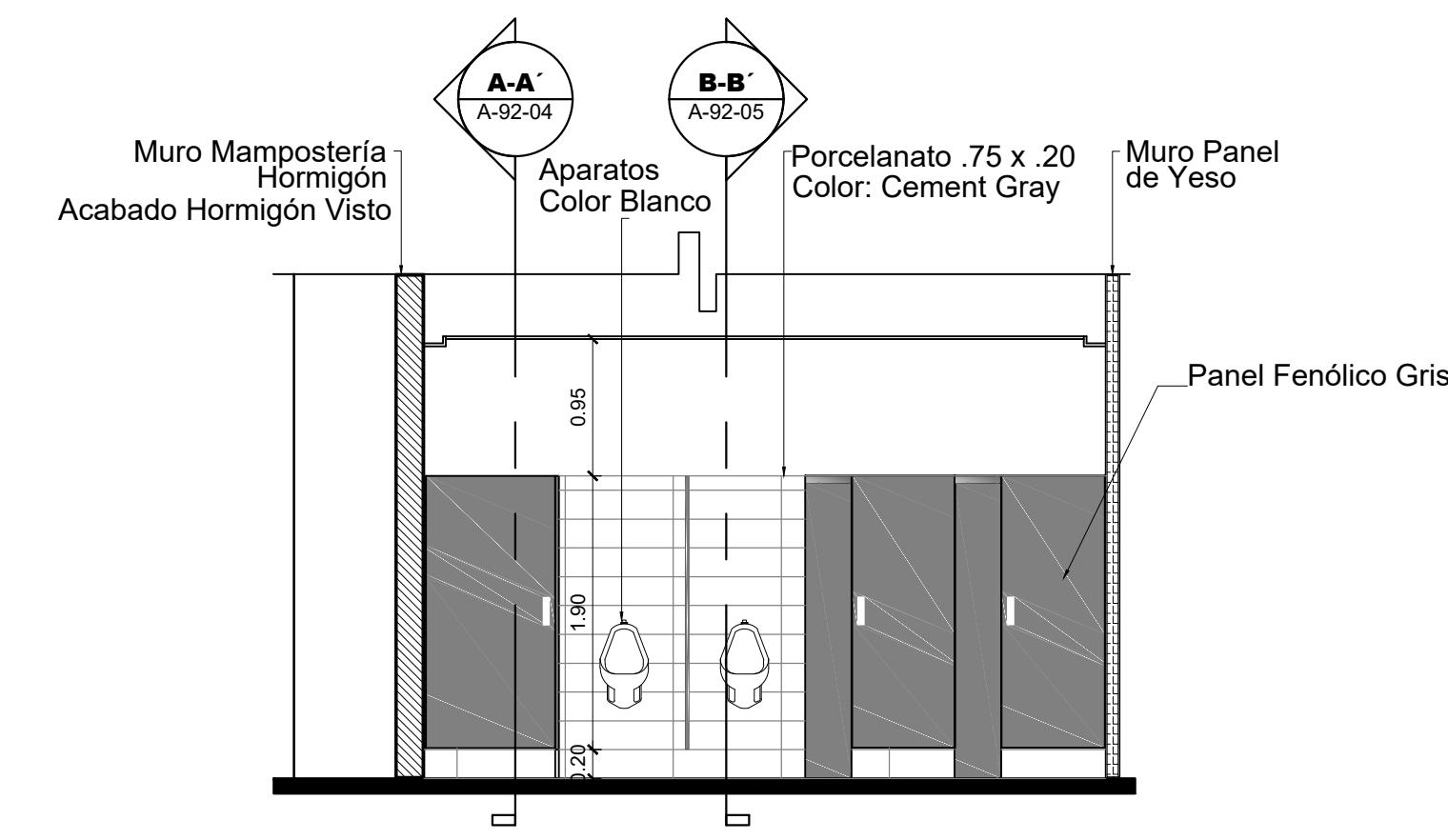

7 Sección D-D'
Esc. 1: 50

1 Detalle Baños del Bloque 2 - N3
Esc. 1: 50

SIMBOLOGÍA

- Porcelanato de Alto Tránsito 0.75x0.75Mt
Color: Cement Gray o Similar
- Porcelanato en Pared 0.75x0.20Mt
- Arranque de Piso

NOTA:

Los pisos en baño van a -0.01 mt con relación al nivel de piso general.
El arranque del porcelanato en Pared debe coincidir con el arranque de los pisos.

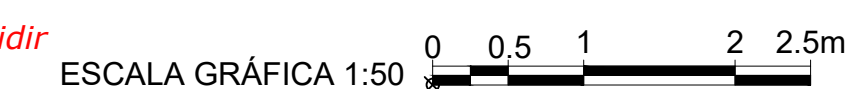

Notas: Todas las medidas están en metros, a menos que se indique lo contrario.

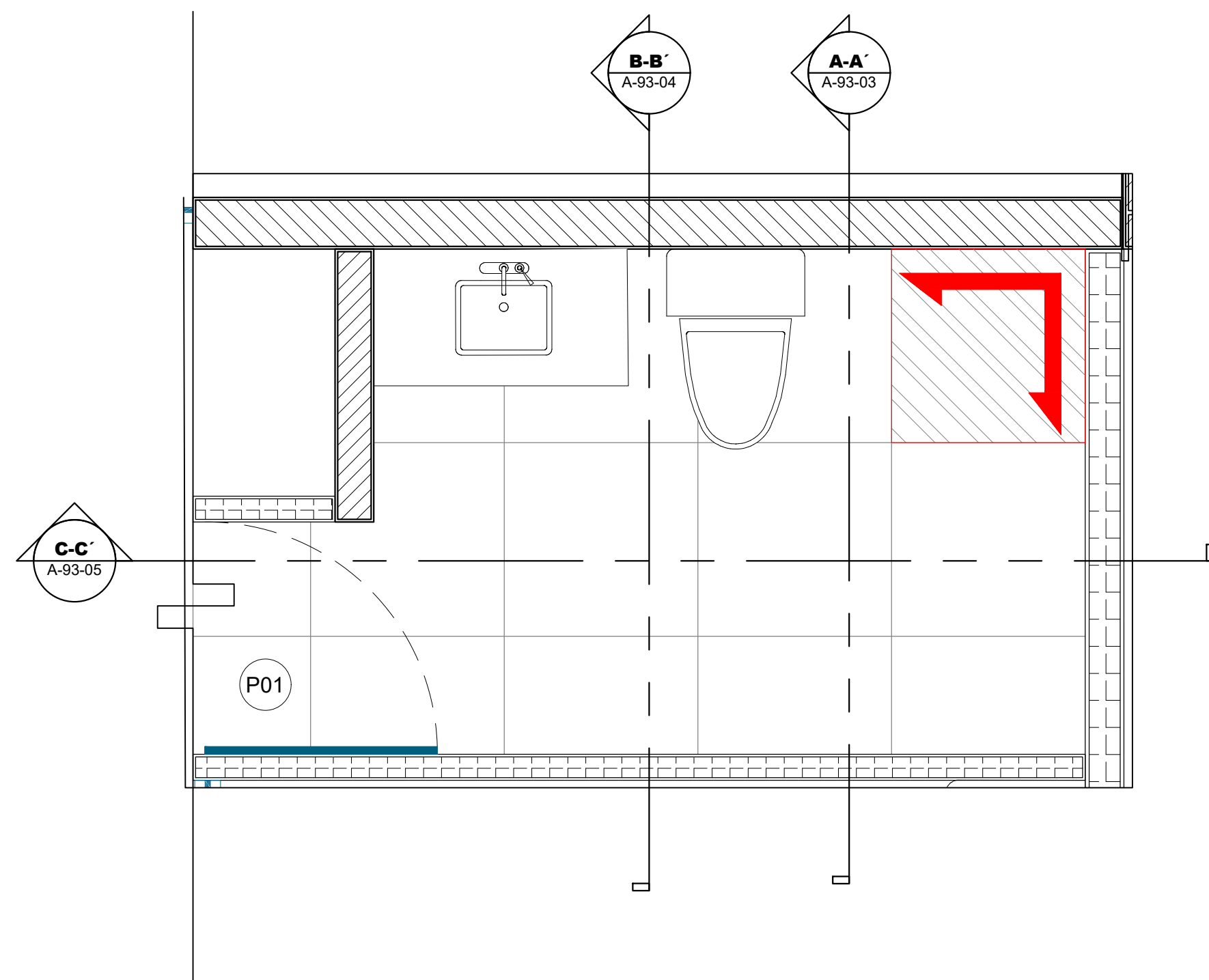

1 Planta Amueblada - Baños
Esc. 1: 20

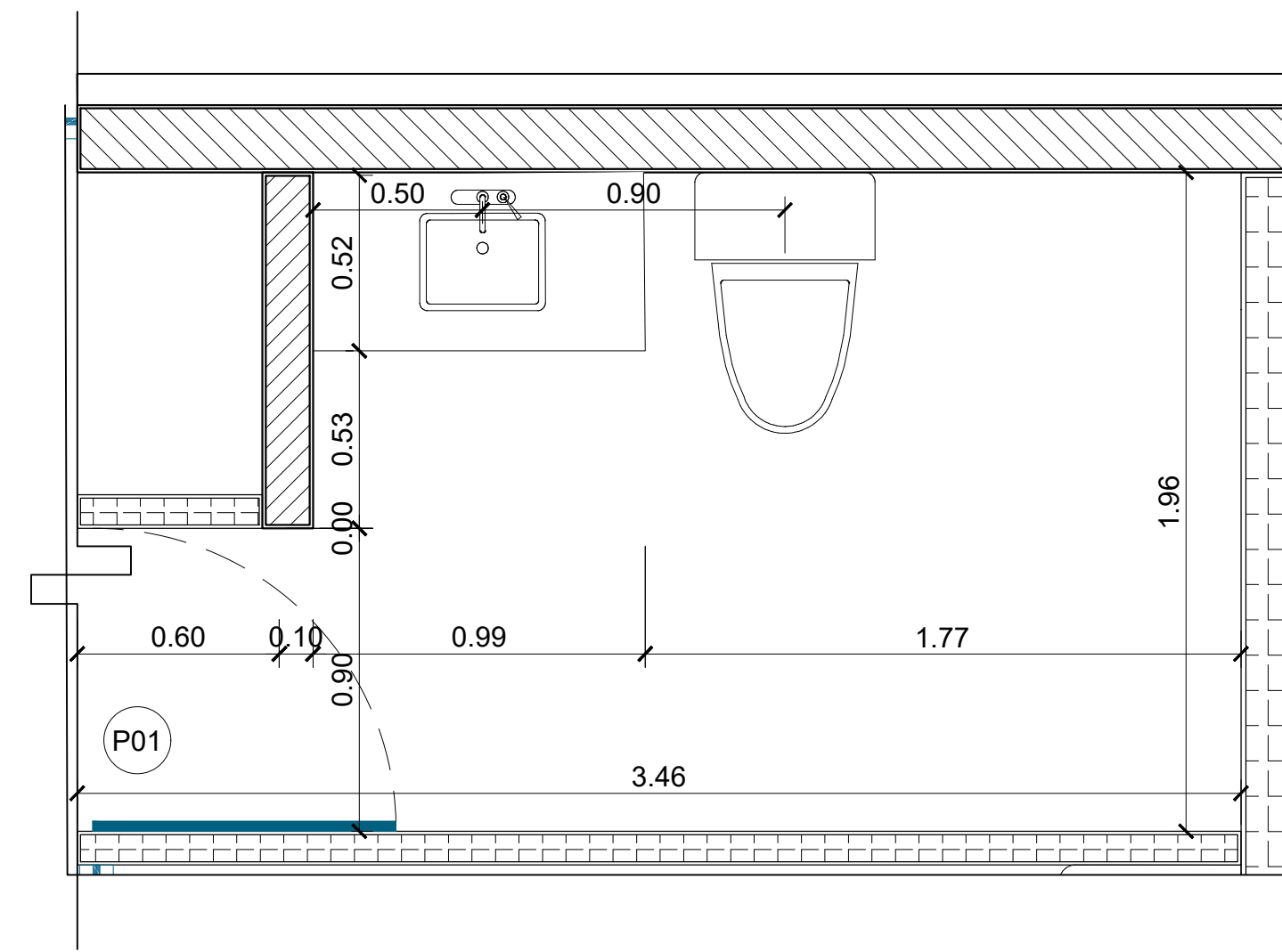

2 Planta Dimensionada - Baños
Esc. 1: 20

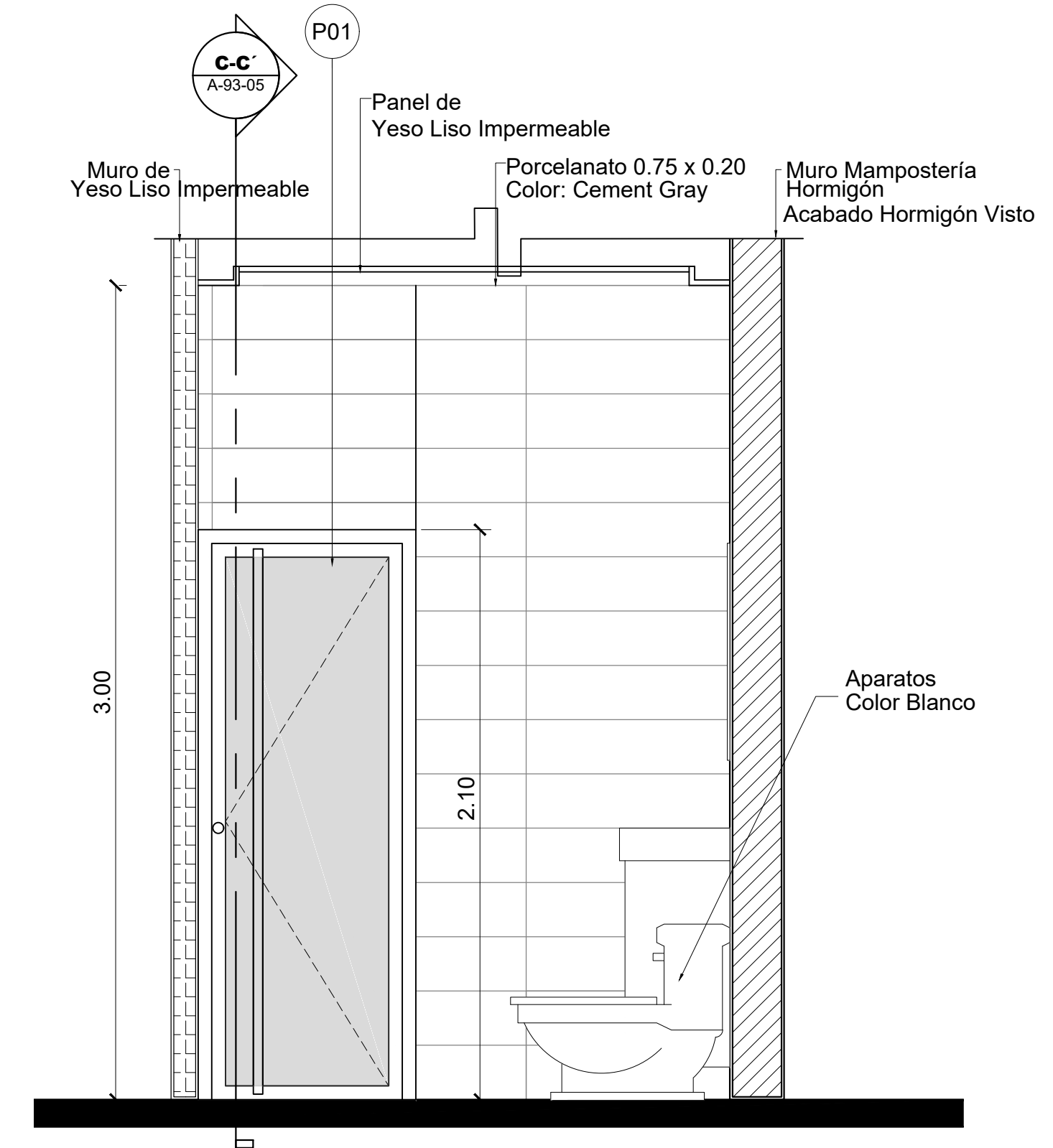

3 Sección A-A'
Esc. 1: 20

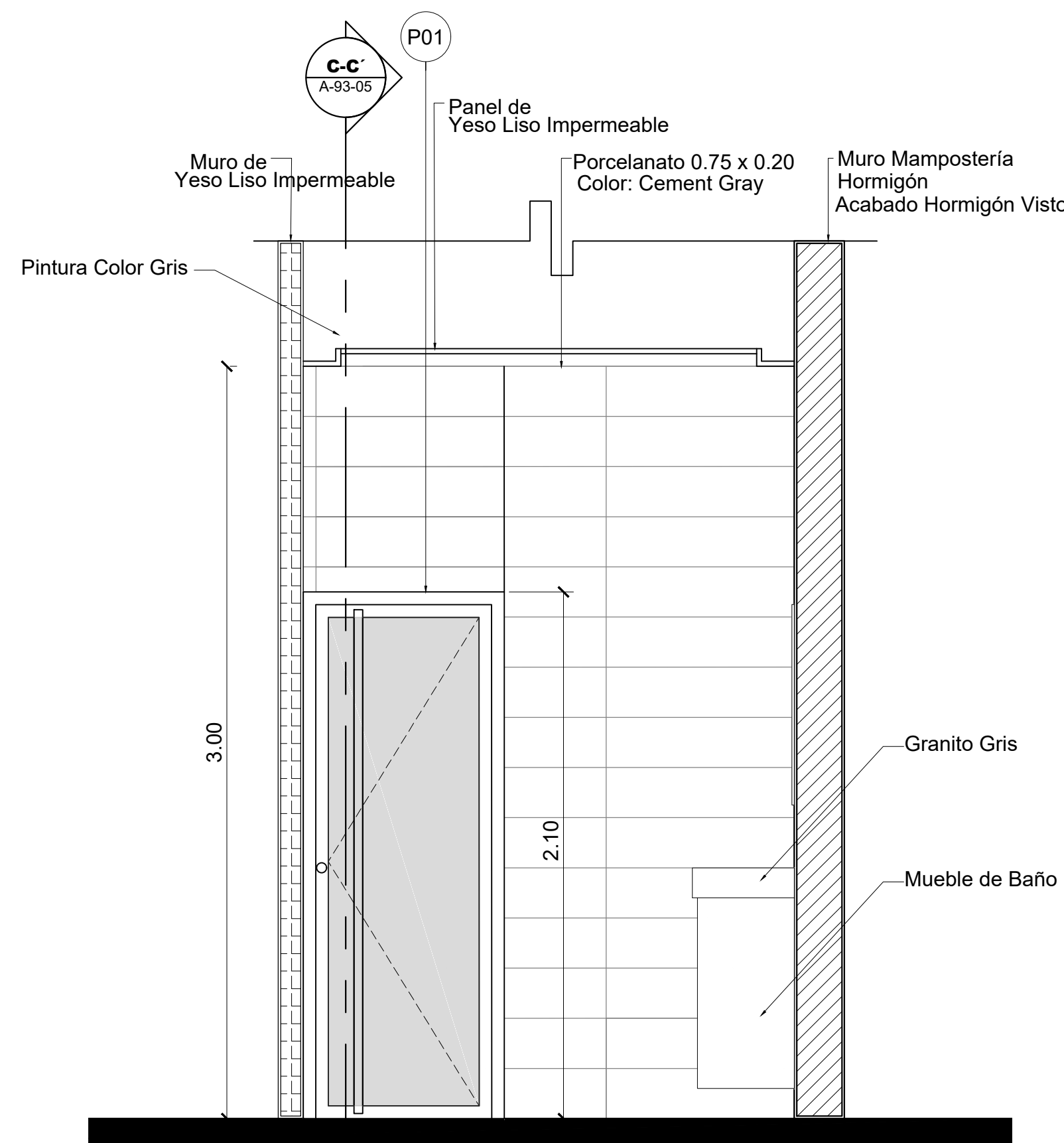

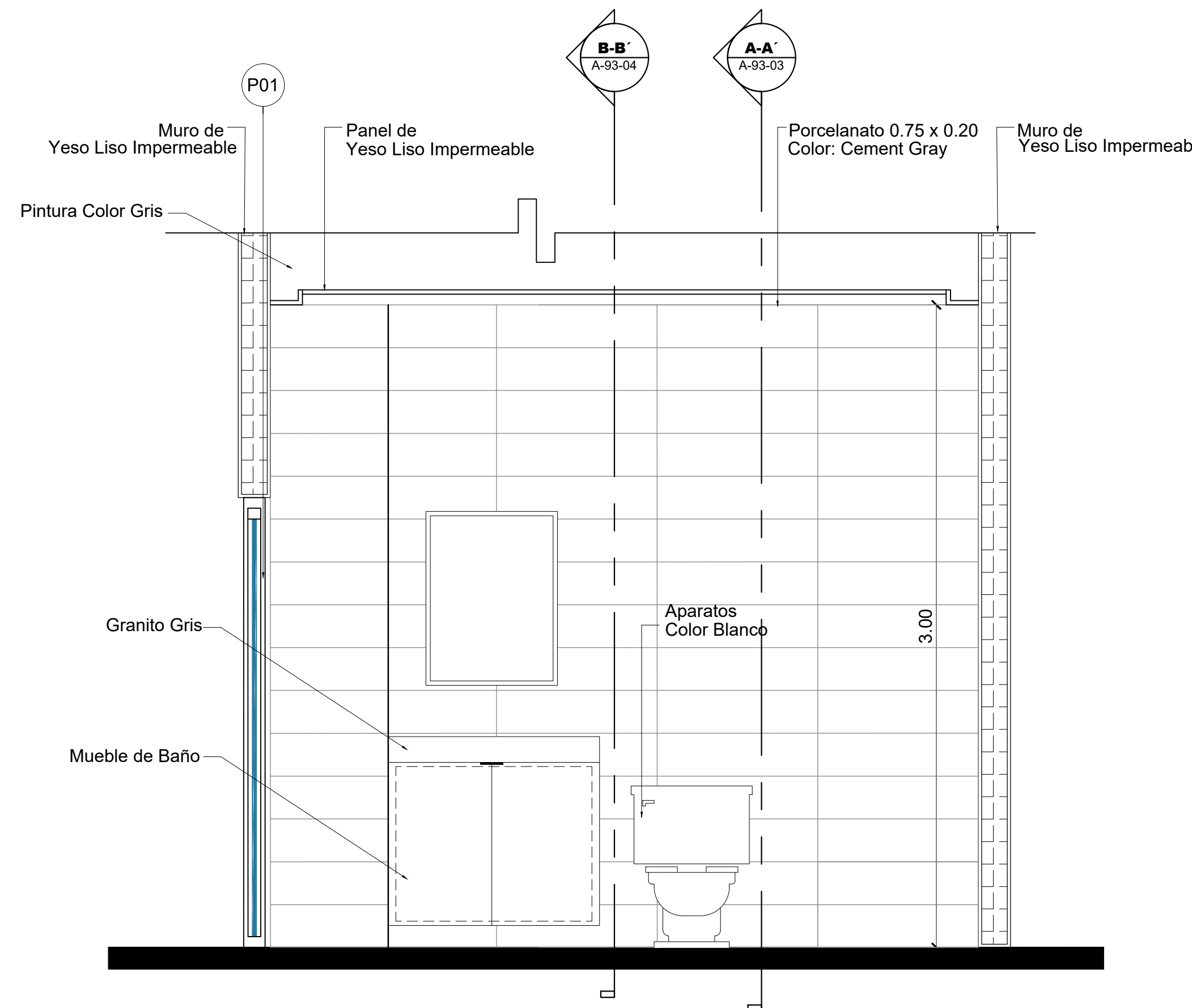

4 Sección B-B'
Esc. 1: 20

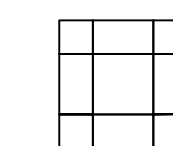
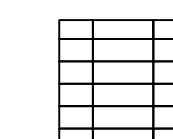

5 Sección C-C'
Esc. 1: 20

SIMBOLOGÍA

-  Porcelanato de Alto Tránsito 0.75x0.75Mt Color: Cement Gray o Similar
-  Porcelanato en Pared 0.75x0.20Mt
-  Arranque de Piso

NOTA:

Los pisos en baño van a -0.01 mt con relación al nivel de piso general.
El arranque del porcelanato en Pared debe de coincidir con el arranque de los pisos.

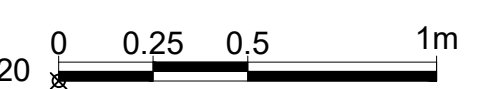
ESCALA GRÁFICA 1:20 

Notas: Todas las medidas están en metros, a menos que se indique lo contrario.

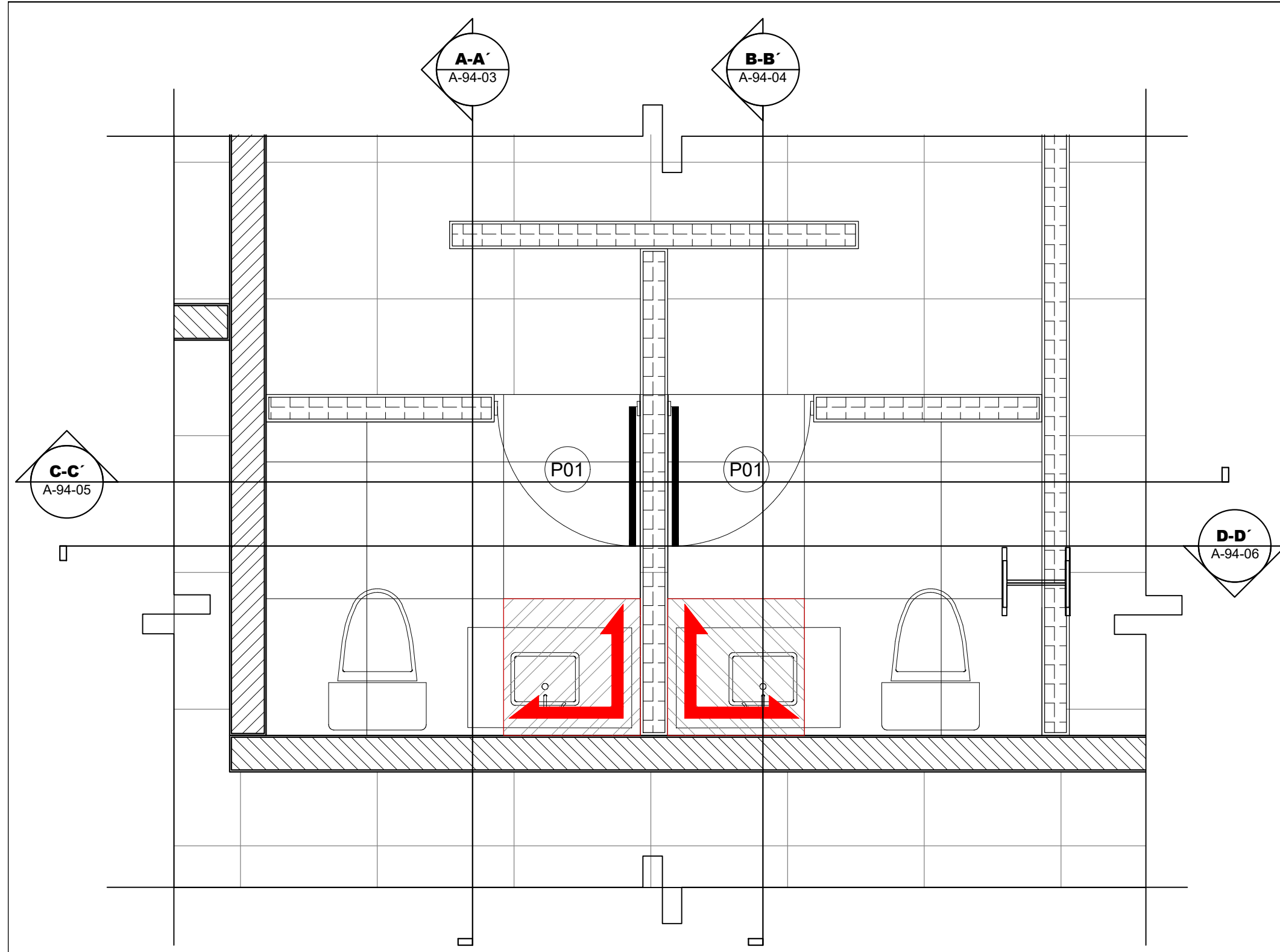

1 Planta Amueblada - Baños
Esc. 1: 25

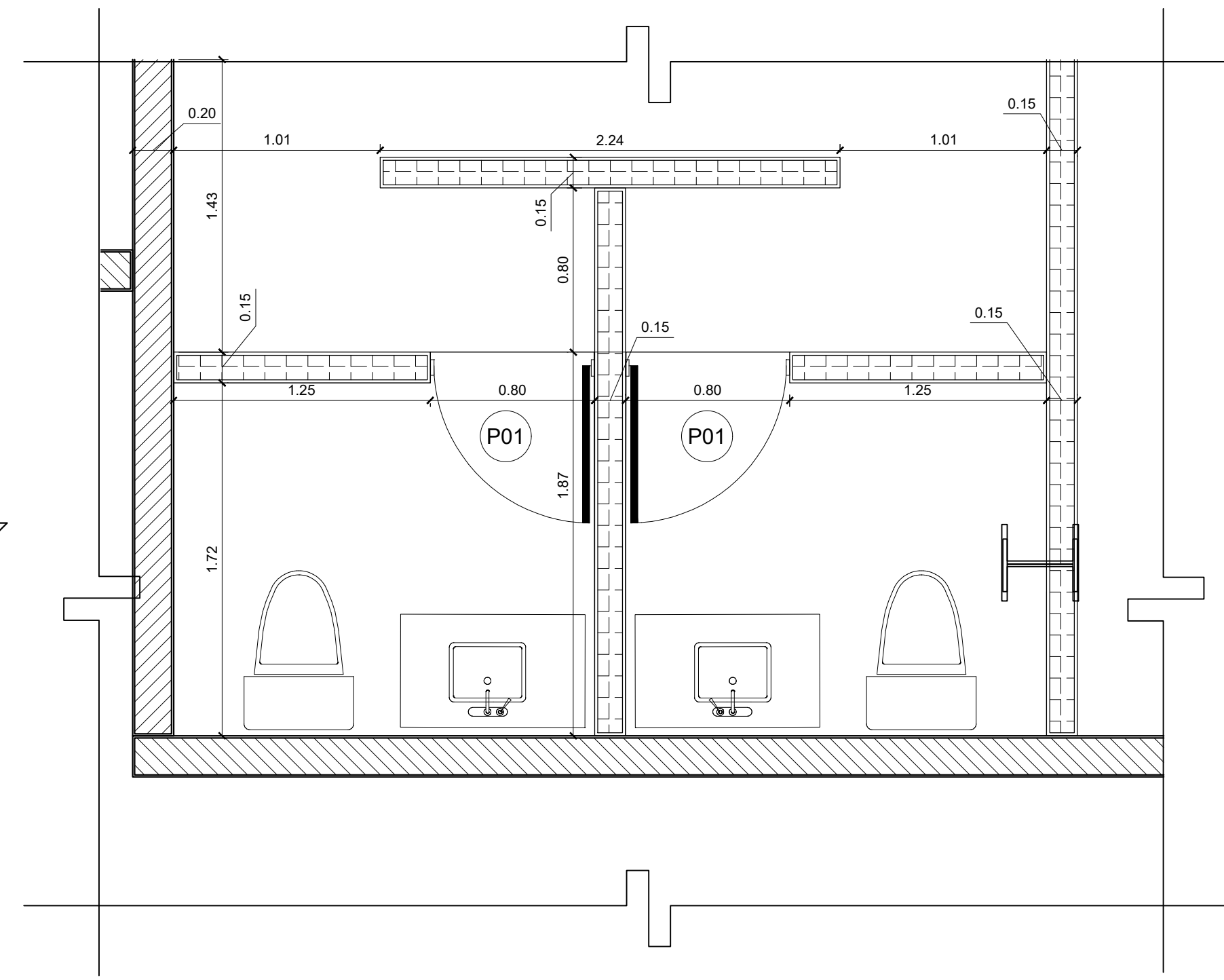

2 Planta Dimensionada - Baños
Esc. 1: 25

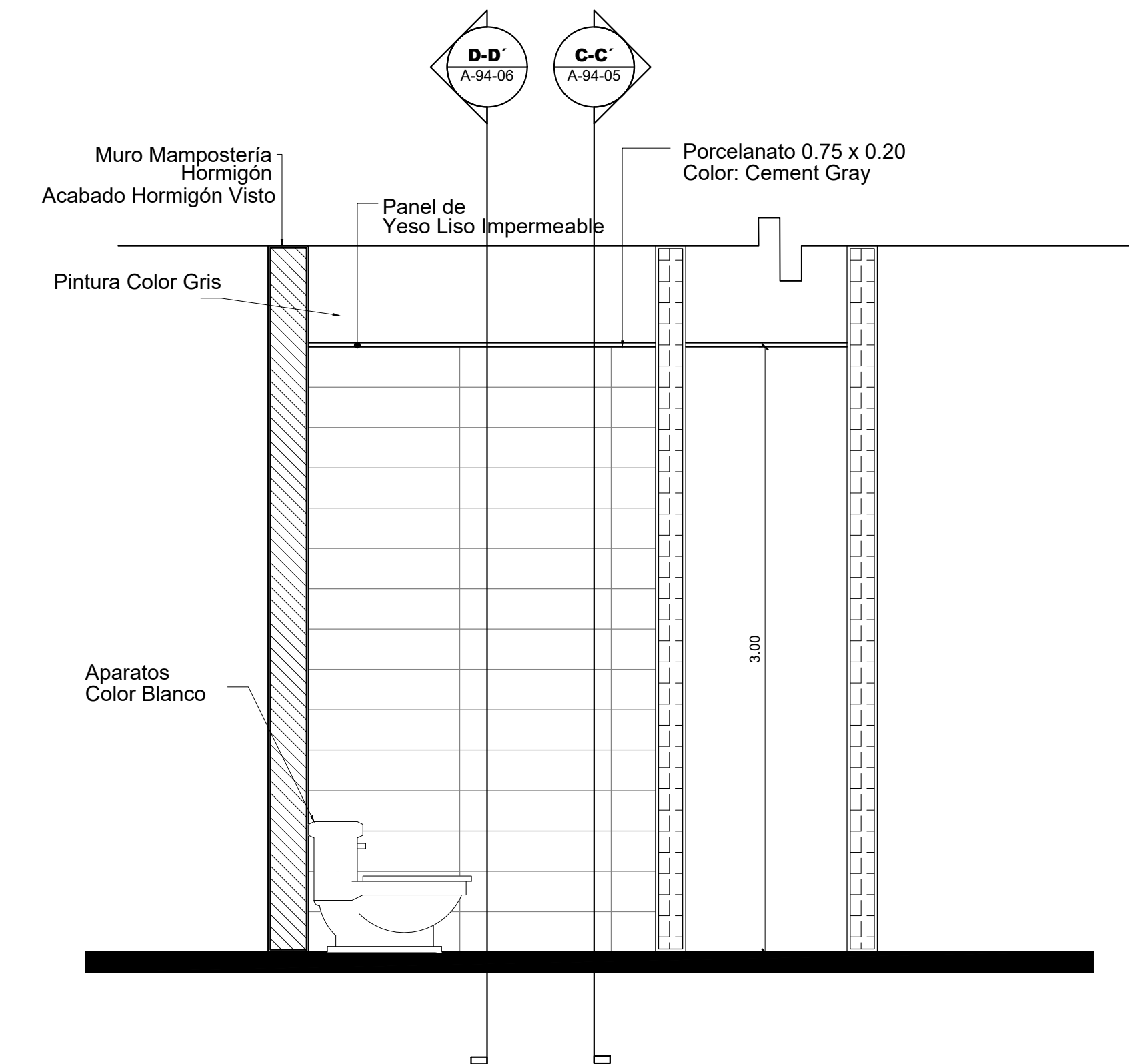

3 Sección A-A'
Esc. 1: 25

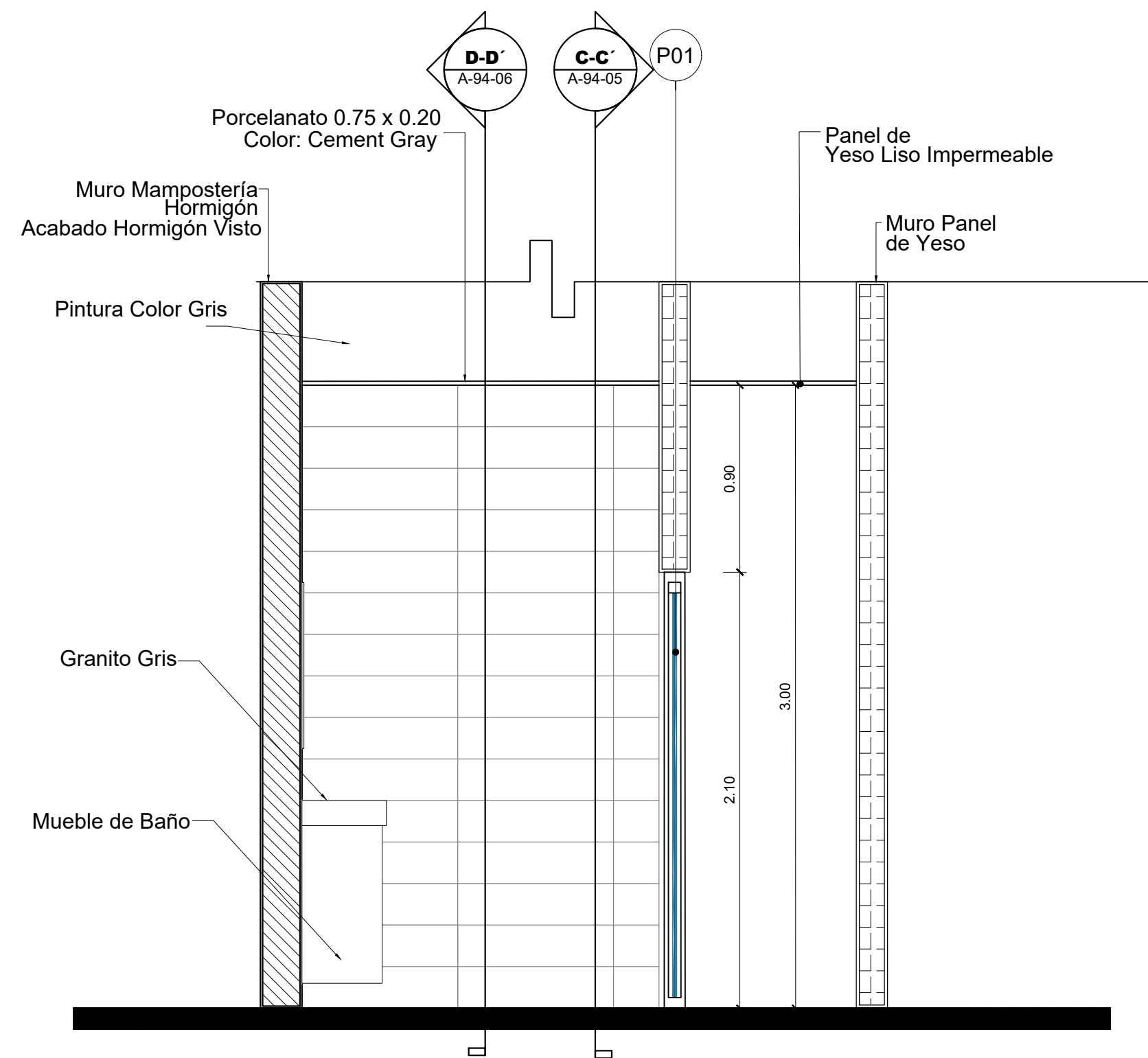

4 Sección B-B'
Esc. 1: 25

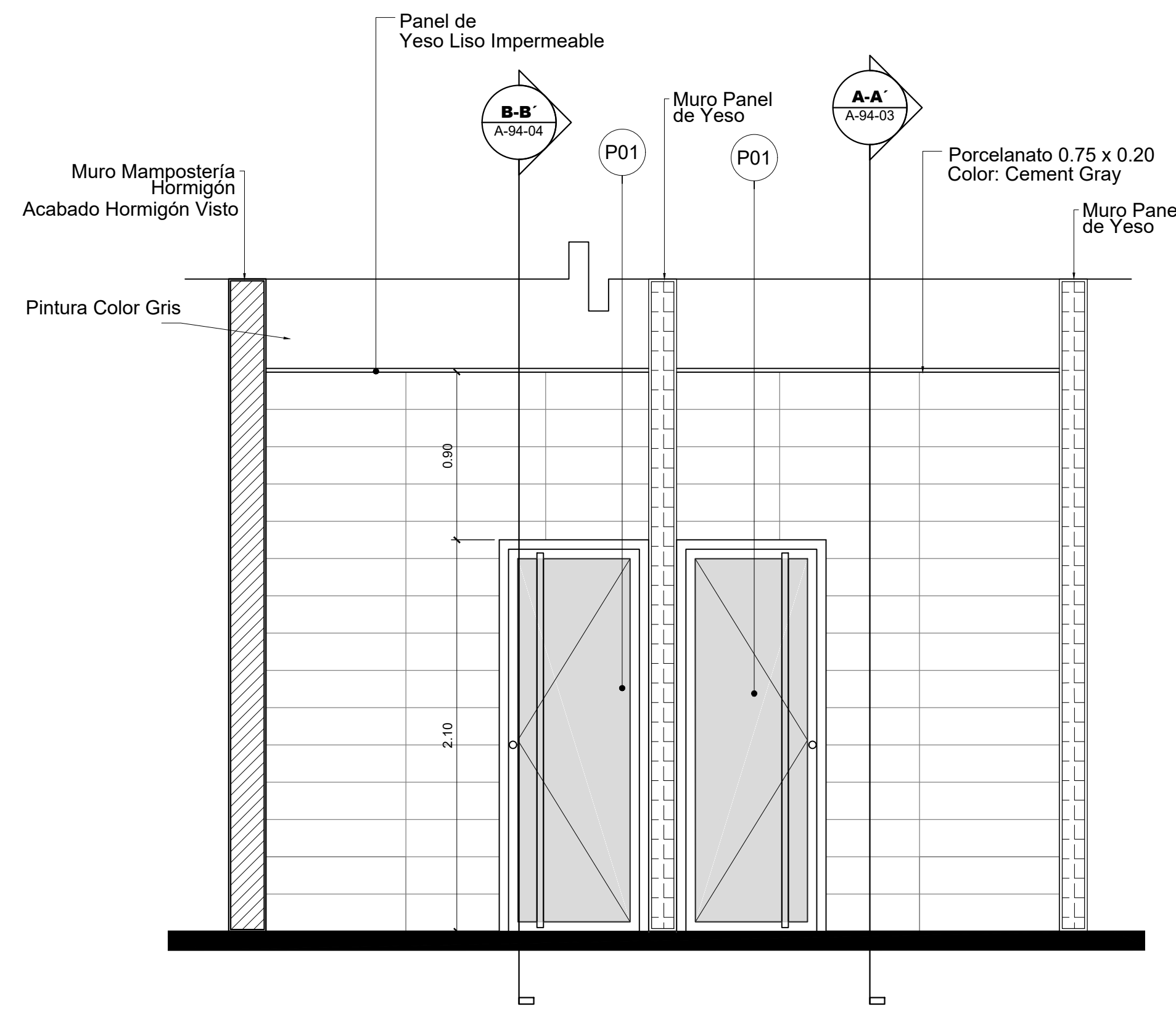

5 Sección C-C'
Esc. 1: 25

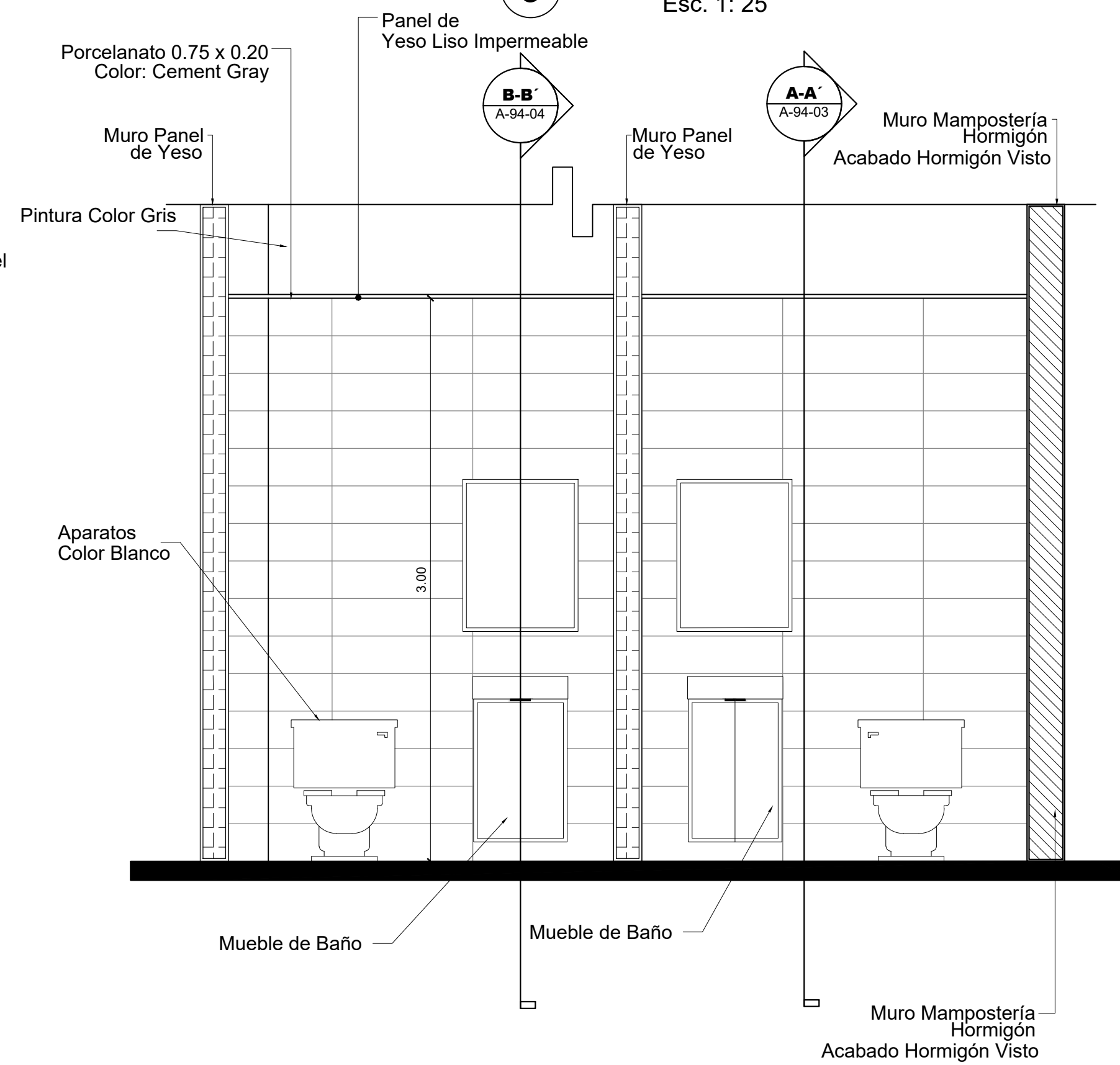

6 Sección D-D'
Esc. 1: 25

SIMBOLOGÍA

Porcelanato de Alto Tránsito 0.75x0.75Mts
Color: Cement Gray o Similar

Porcelanato en Pared 0.75x0.20Mts

Arranque de Piso

NOTA:

Los pisos en baño van a -0.01 mt con relación al nivel de piso general.
El arranque del porcelanato en Pared debe de coincidir con el arranque de los pisos.

ESCALA GRÁFICA 1:25

Notas: Todas las medidas están en metros, a menos que se indique lo contrario.

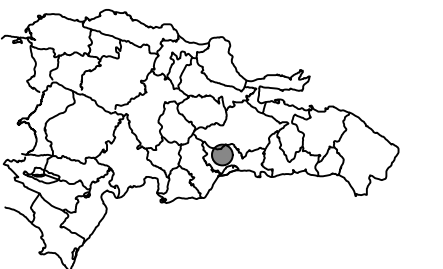

Notas: Todas las medidas están en metros, a menos que se indique lo contrario.

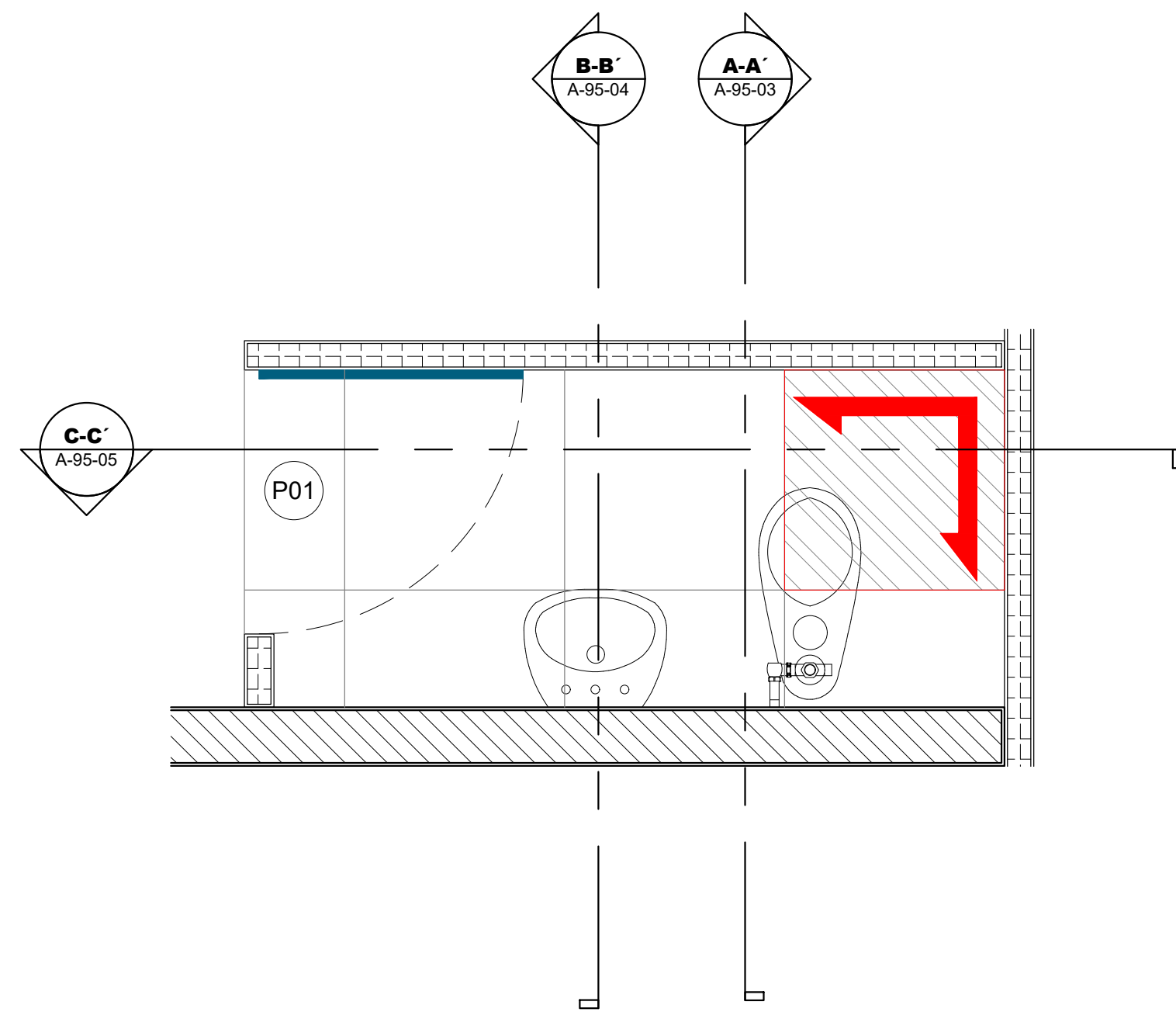

1 Planta Amueblada - Baños
Esc. 1: 20

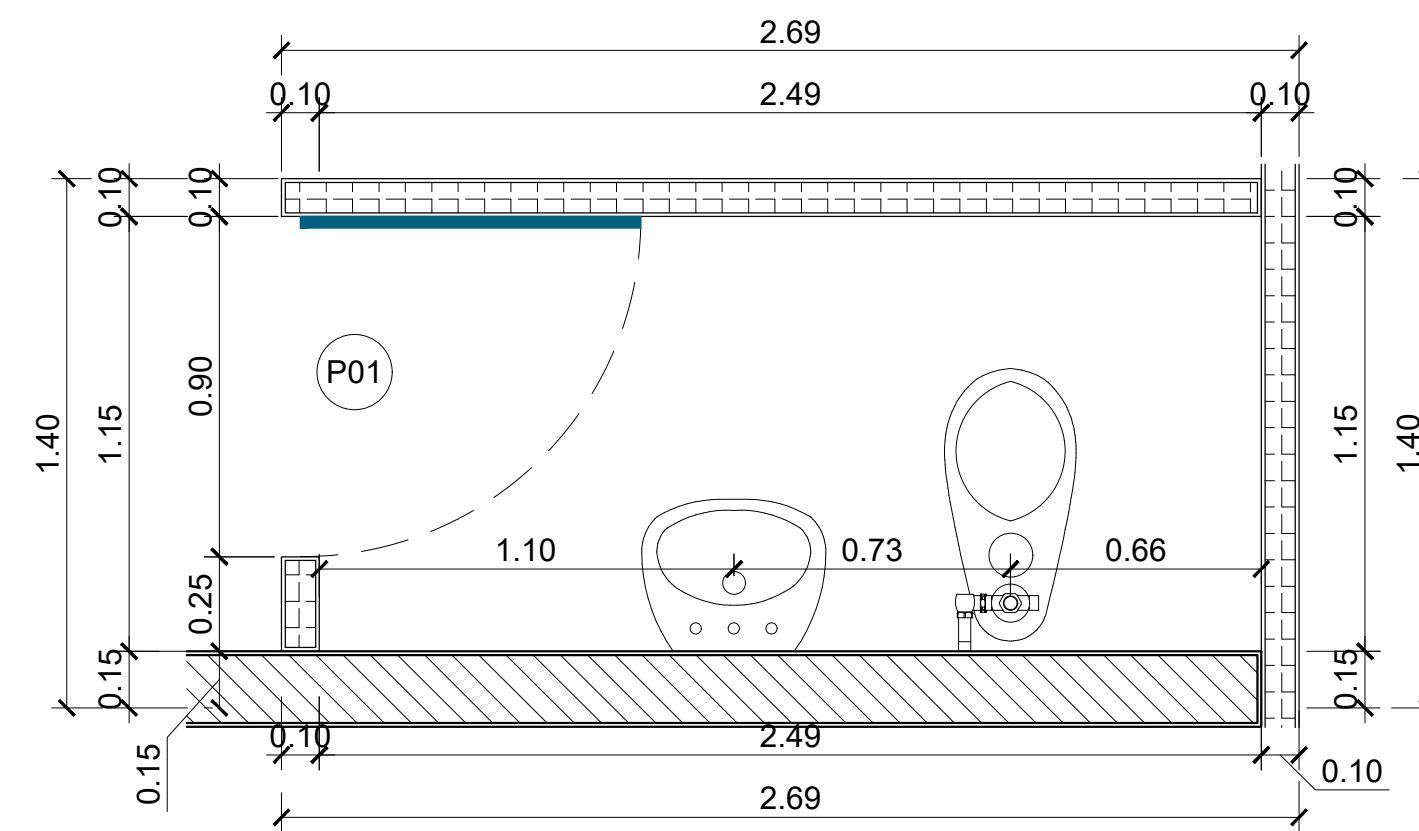

2 Planta Dimensionada - Baños
Esc. 1: 20

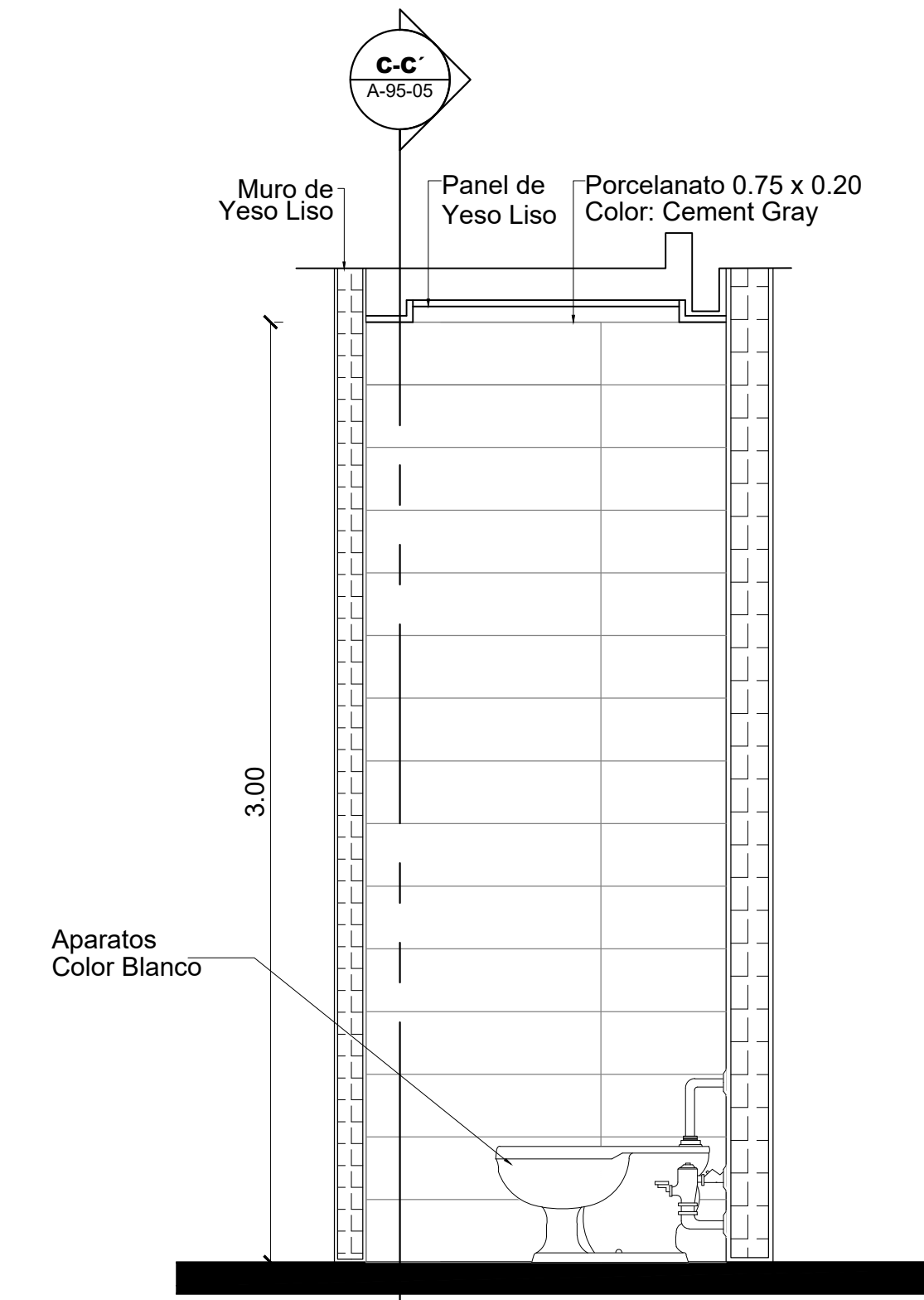

3 Sección A-A'
Esc. 1: 20

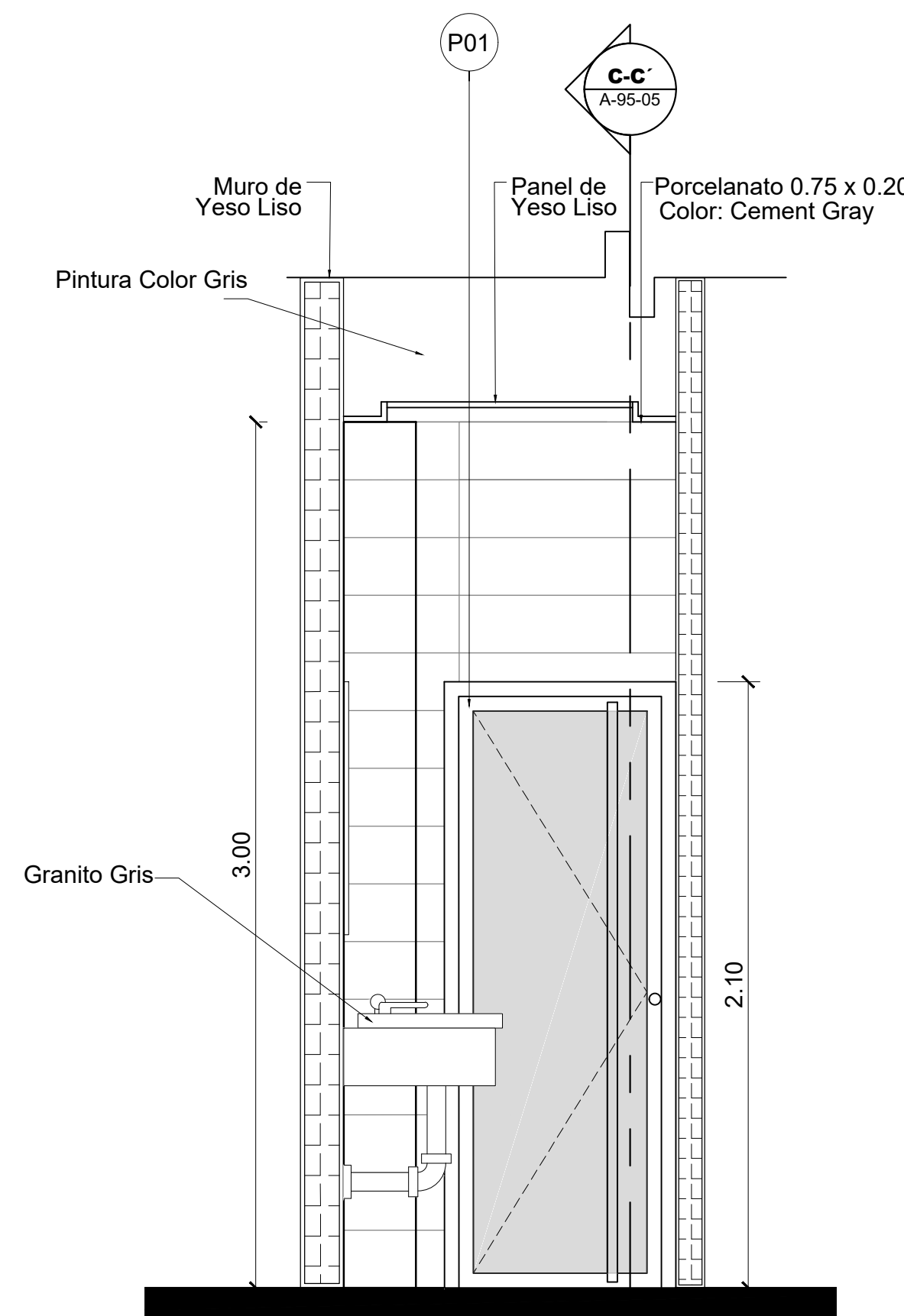

4 Sección B-B'
Esc. 1: 20

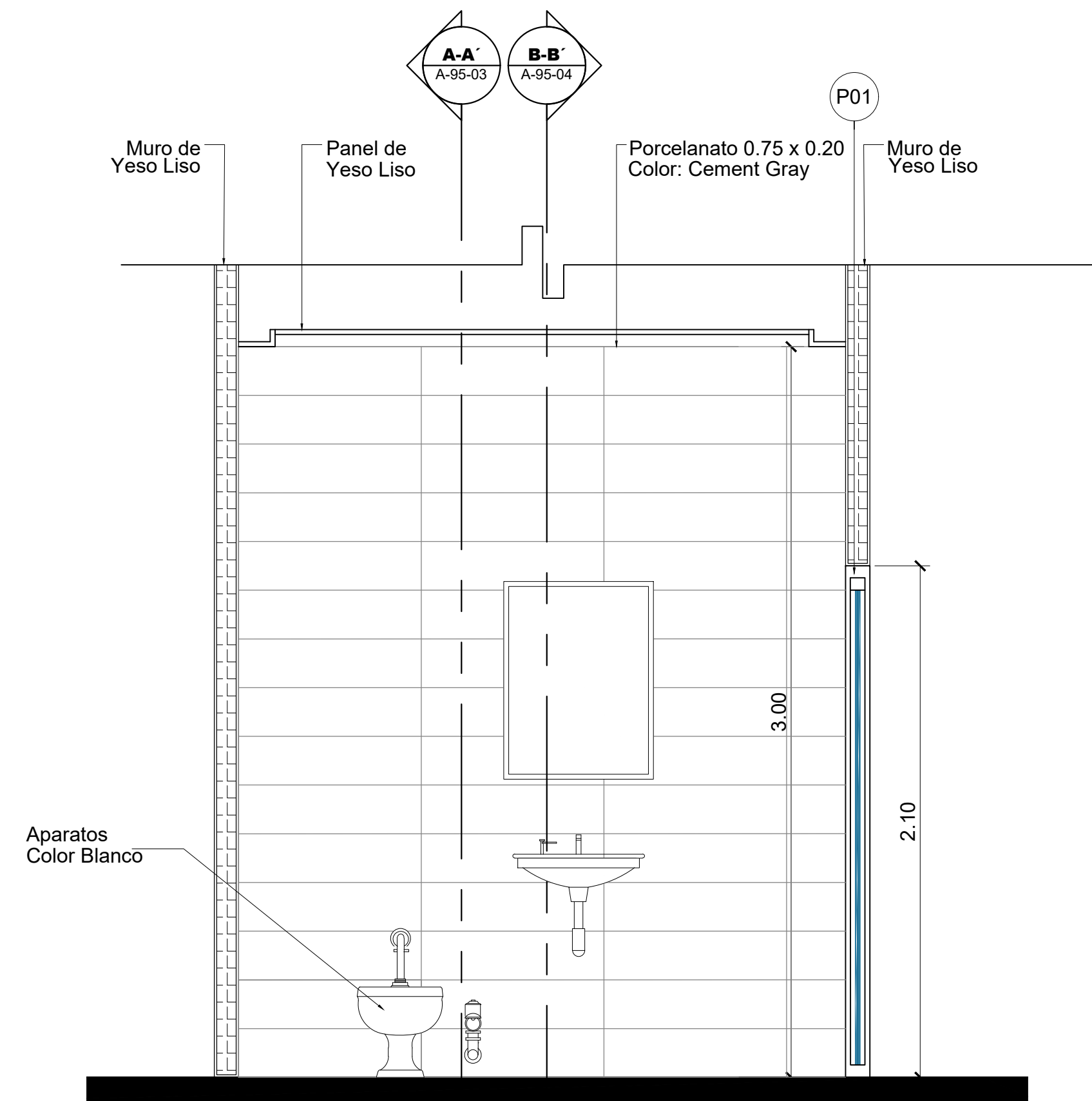

5 Sección C-C'
Esc. 1: 20

SIMBOLOGÍA

- Porcelanato de Alto Tránsito 0.75x0.75Mt
Color: Cement Gray o Similar
- Porcelanato en Pared 0.75x0.20Mt
- Arranque de Piso

NOTA:

Los pisos en baño van a -0.01 mt con relación al nivel de piso general.
El arranque del porcelanato en Pared debe coincidir con el arranque de los pisos.

ESCALA GRÁFICA 1:20

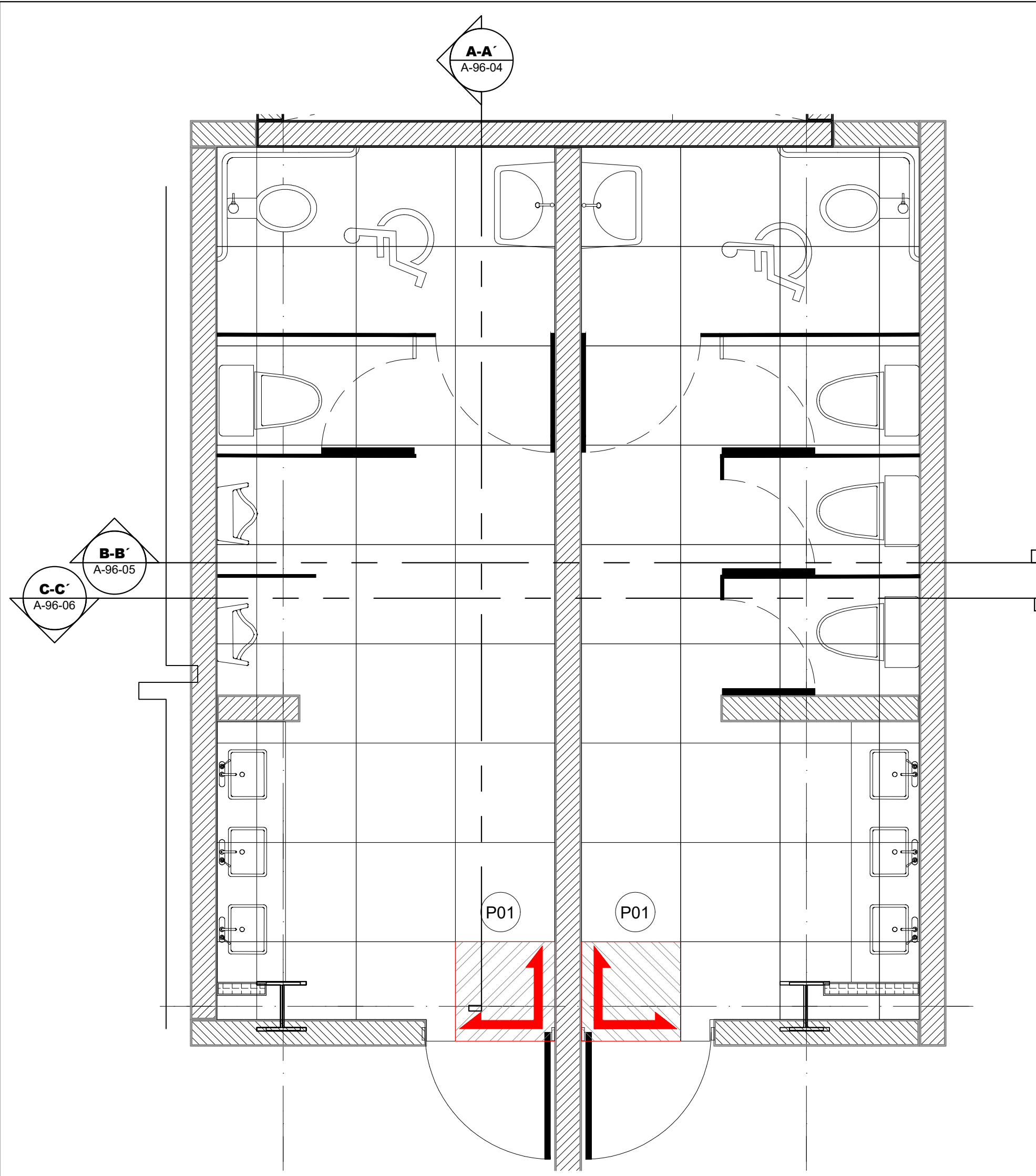
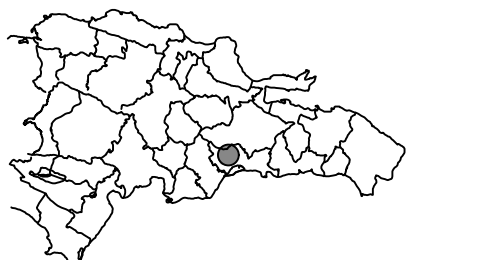

2 Planta Amueblada - Baños
Esc. 1: 30

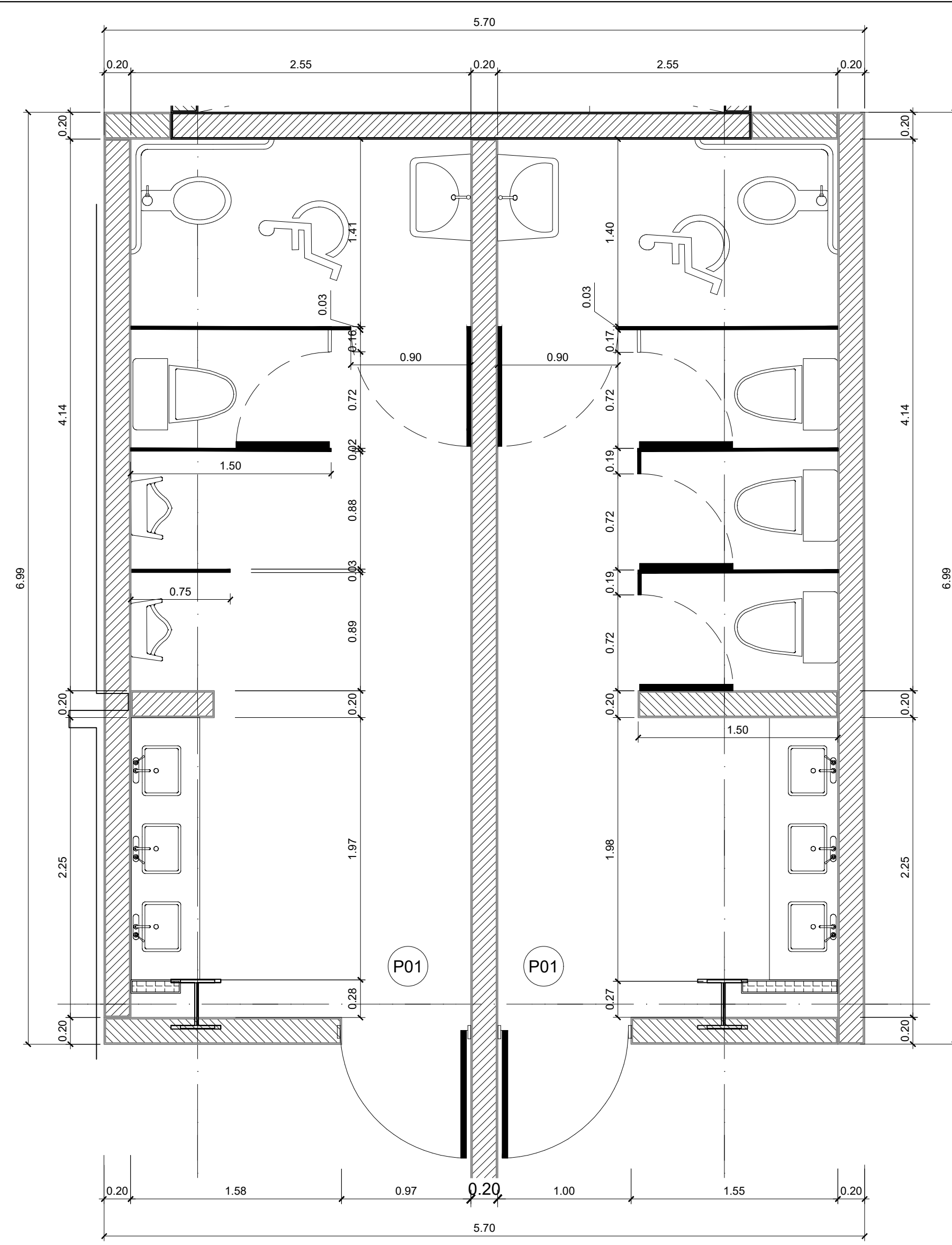

3 Planta Dimensionada - Baños
Esc. 1: 30

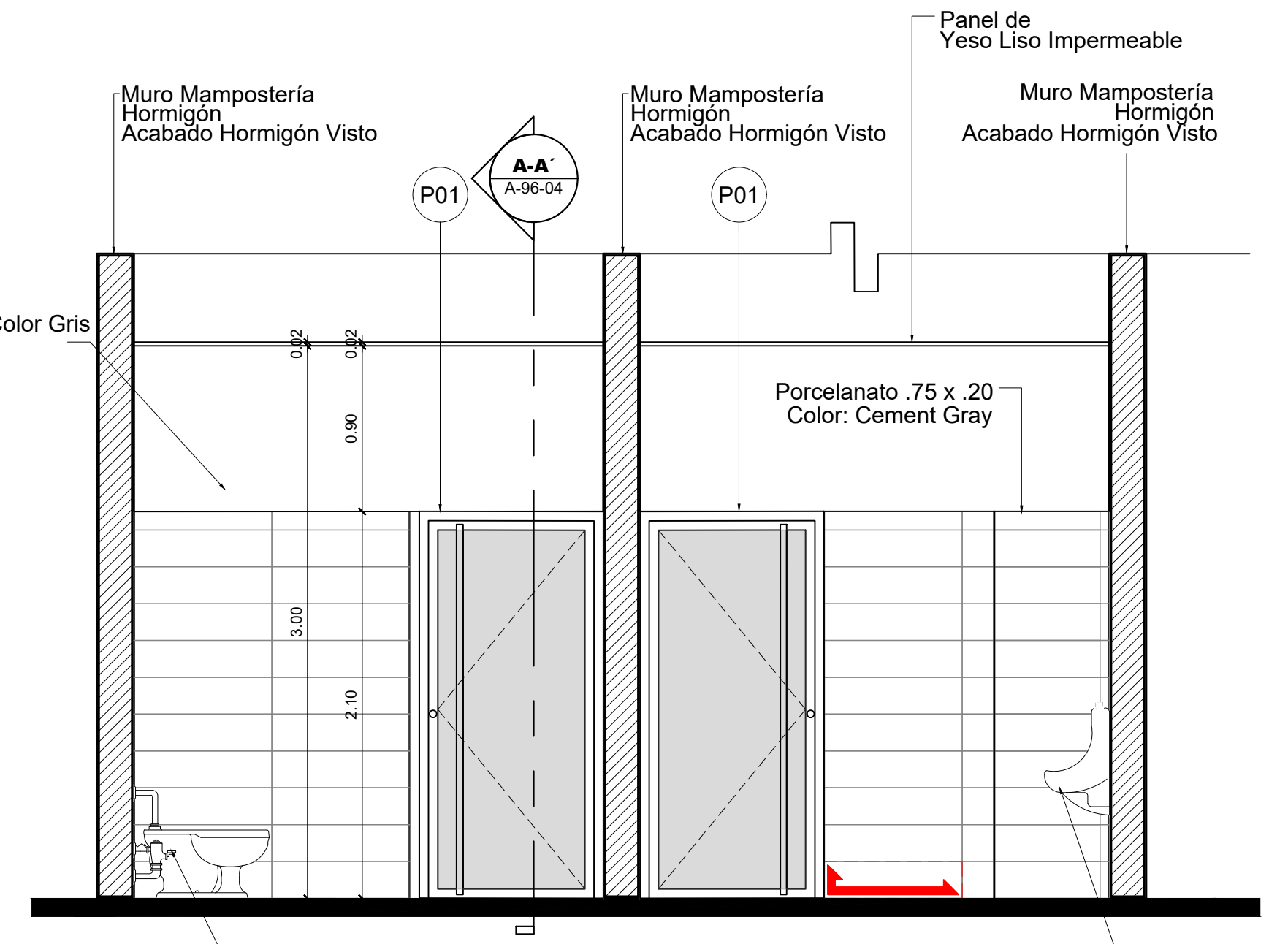

6 Sección C-C'
Esc. 1: 30

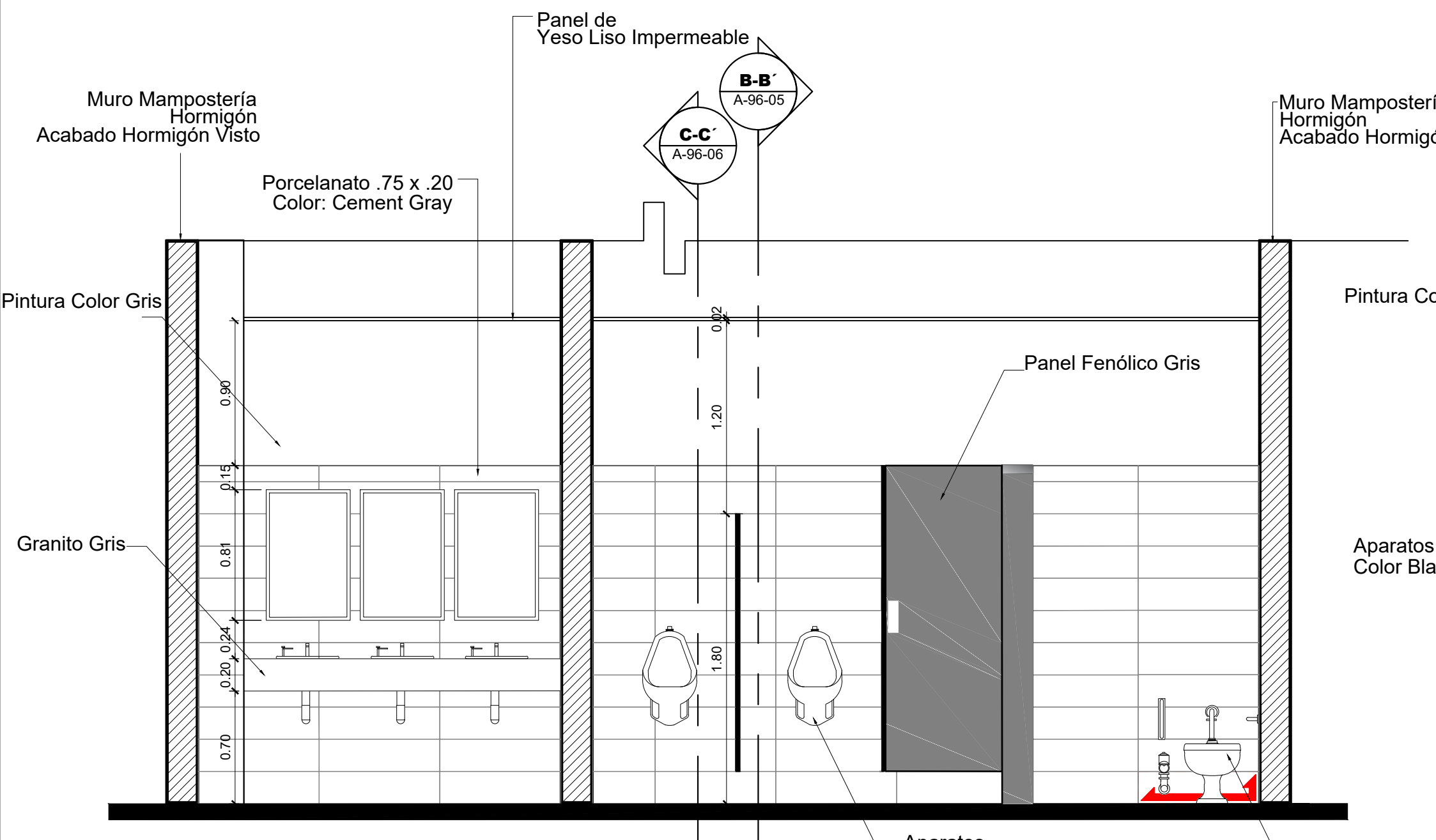

4 Sección A-A'
Esc. 1: 30

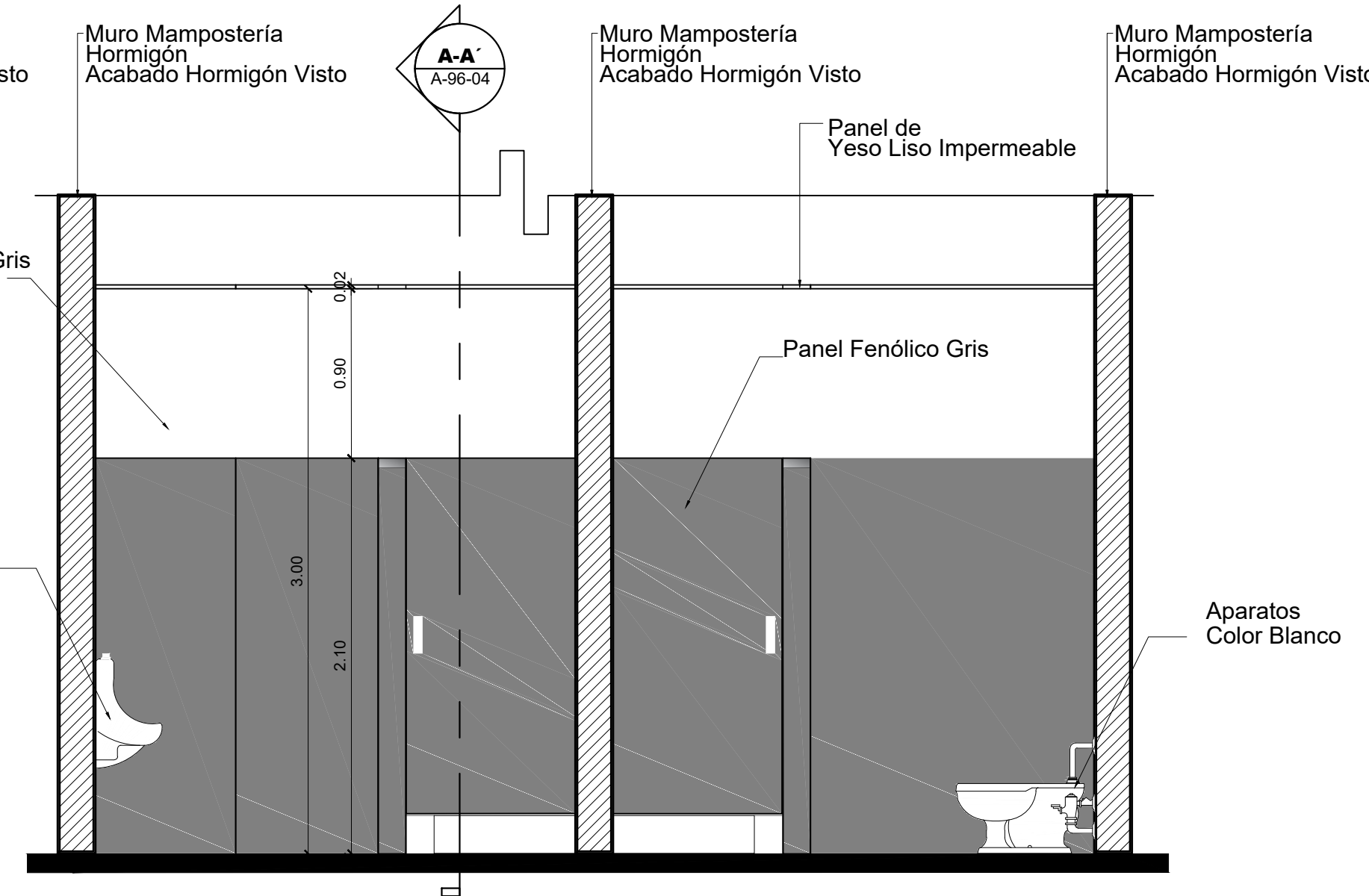

5 Sección B-B'
Esc. 1: 30

1 Detalle Baños del Bloque 1
Esc. 1: 30

SIMBOLOGÍA

	Porcelanato de Alto Tránsito 0.75x0.75Mt Color: Cement Gray o Similar
	Porcelanato en Pared 0.75x0.20Mt
	Arranque de Piso

NOTA:
Los pisos en baño van a -0.01 mt con relación al nivel de piso general.
El arranque del porcelanato en Pared debe de coincidir con el arranque de los pisos.

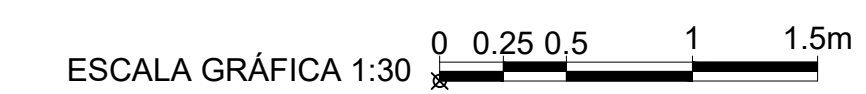

Notas: Todas las medidas están en metros, a menos que se indique lo contrario.

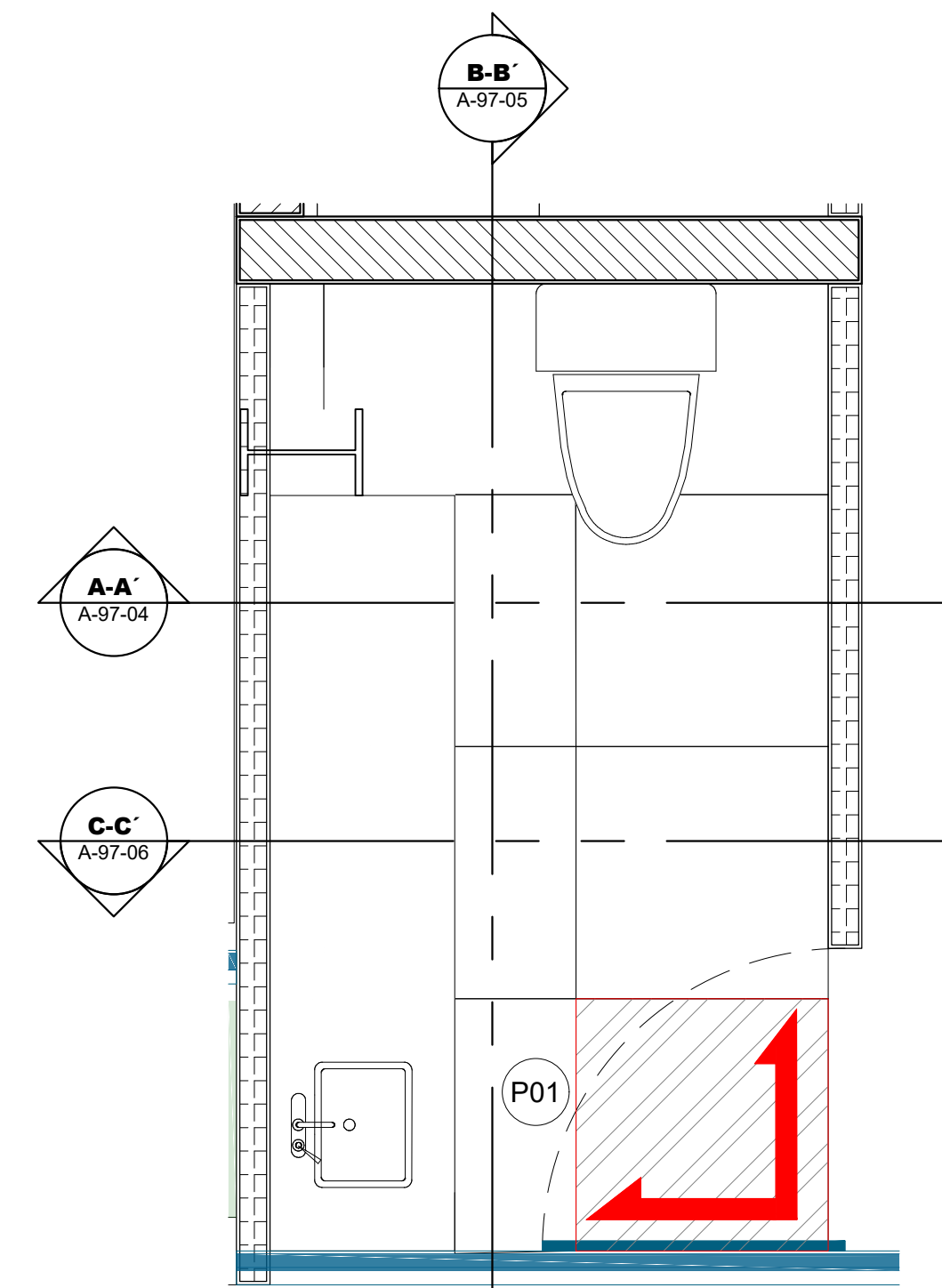

2 Planta Amueblada - Baños
Esc. 1: 20

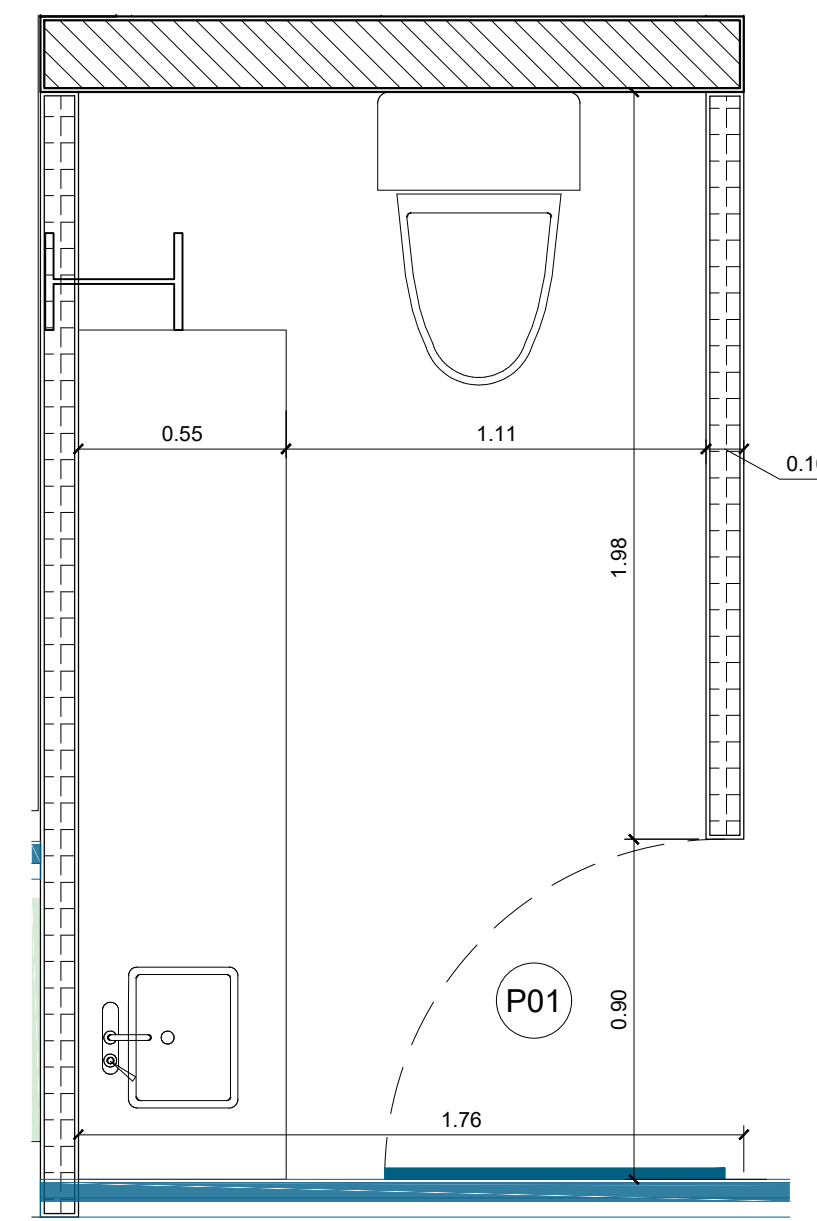

3 Planta Dimensionada - Baños
Esc. 1: 20

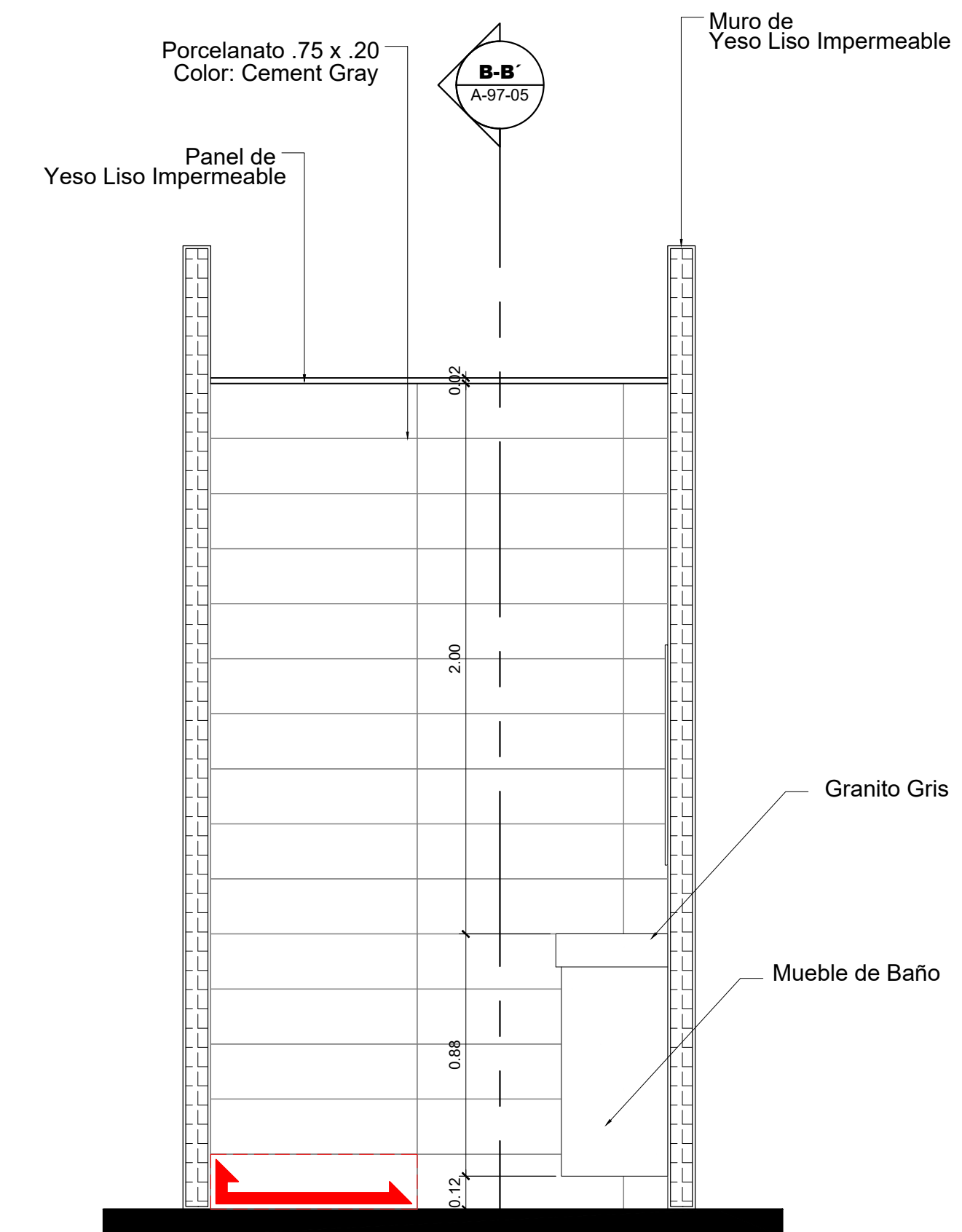

6 Sección C-C'
Esc. 1: 20

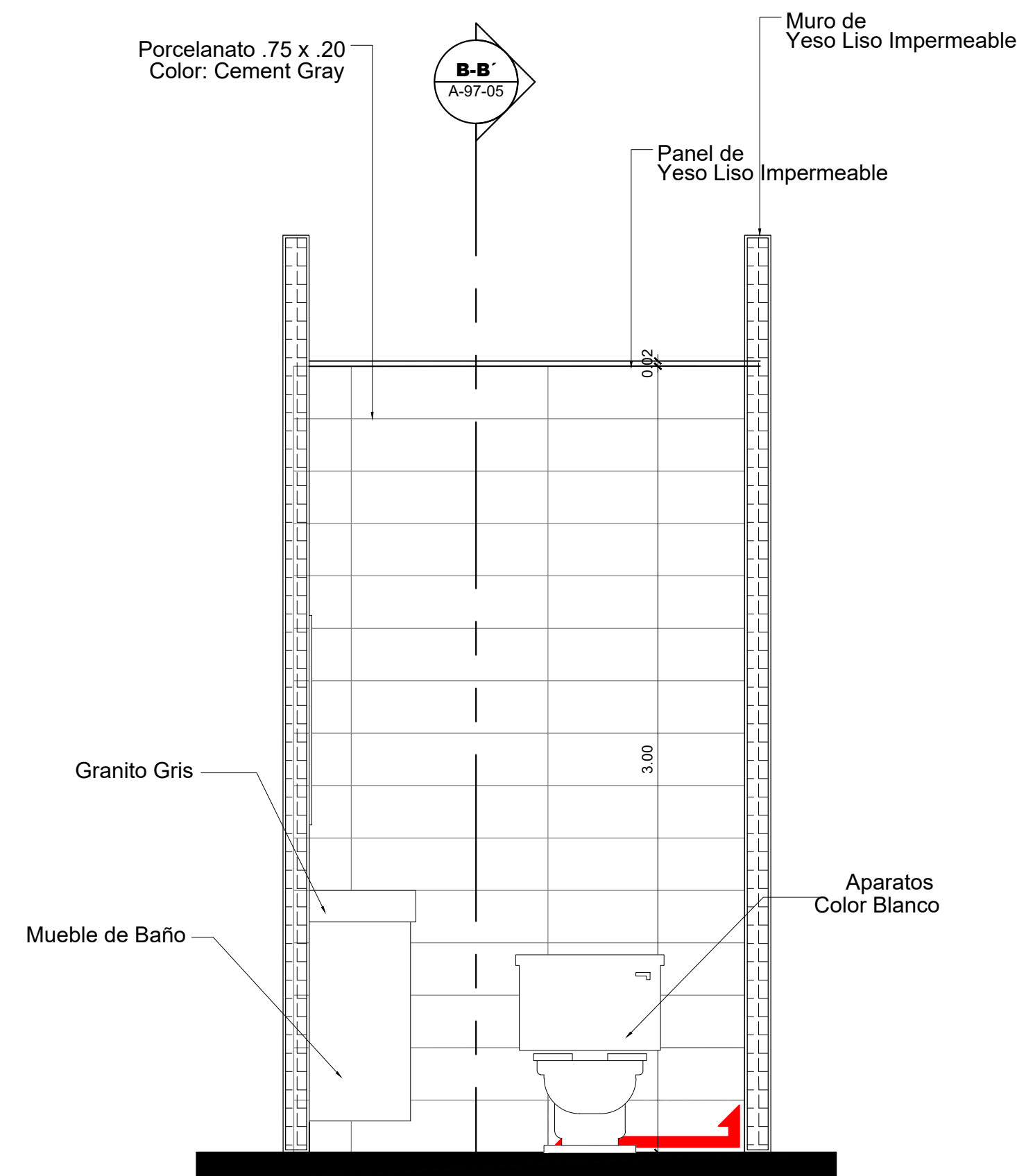

4 Sección A-A'
Esc. 1: 20

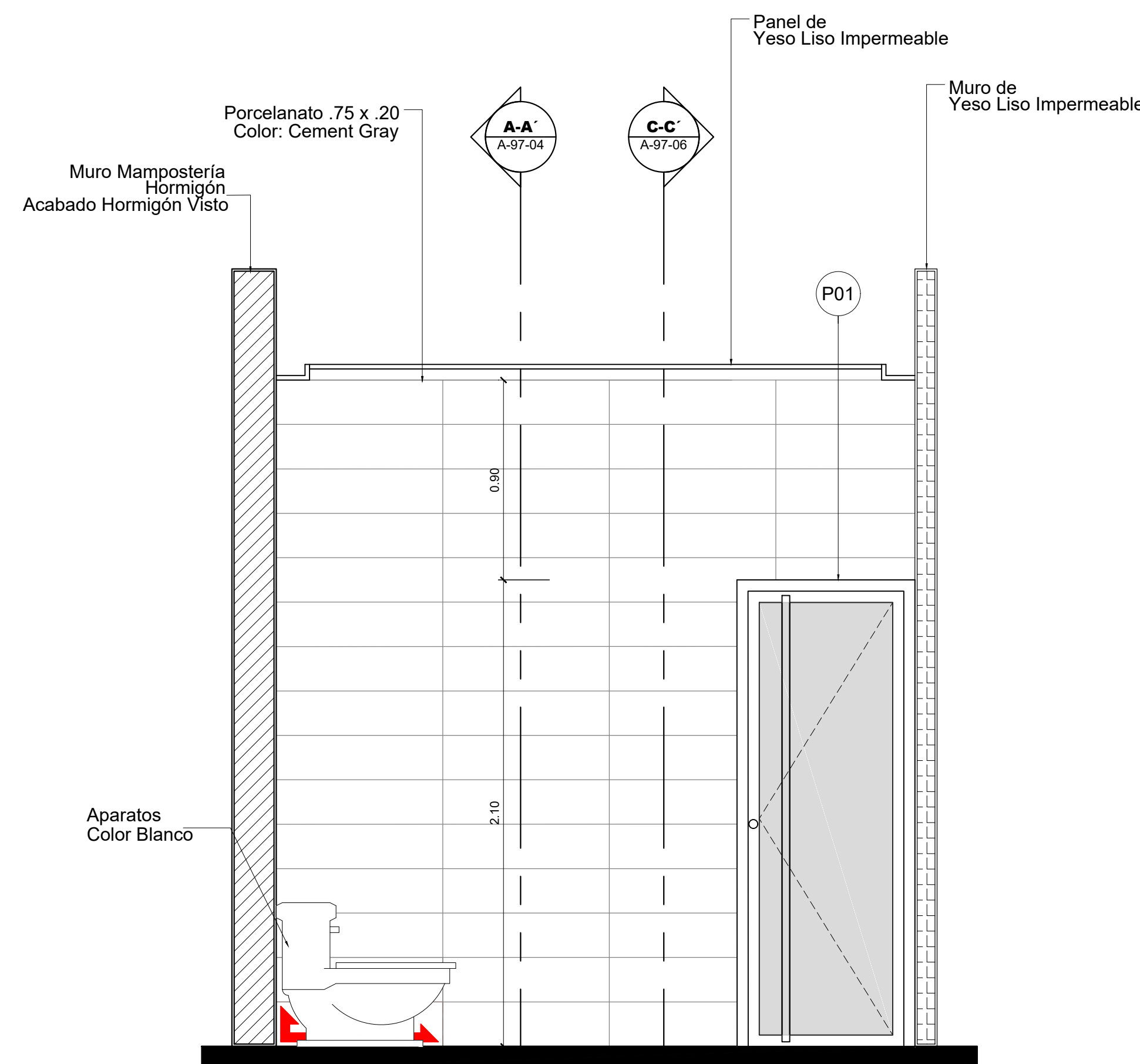

5 Sección B-B'
Esc. 1: 20

1 Detalle Baños del Bloque 2 - N4 - Salón del Pleno
Esc. 1: 20

SIMBOLOGÍA

- Porcelanato de Alto Tránsito 0.75x0.75Mt
Color: Cement Gray o Similar
- Porcelanato en Pared 0.75x0.20Mt
- Arranque de Piso

NOTA:

Los pisos en baño van a -0.01 mt con relación al nivel de piso general.
El arranque del porcelanato en Pared debe de coincidir con el arranque de los pisos.

ESCALA GRÁFICA 1:20

Notas: Todas las medidas están en metros, a menos que se indique lo contrario.

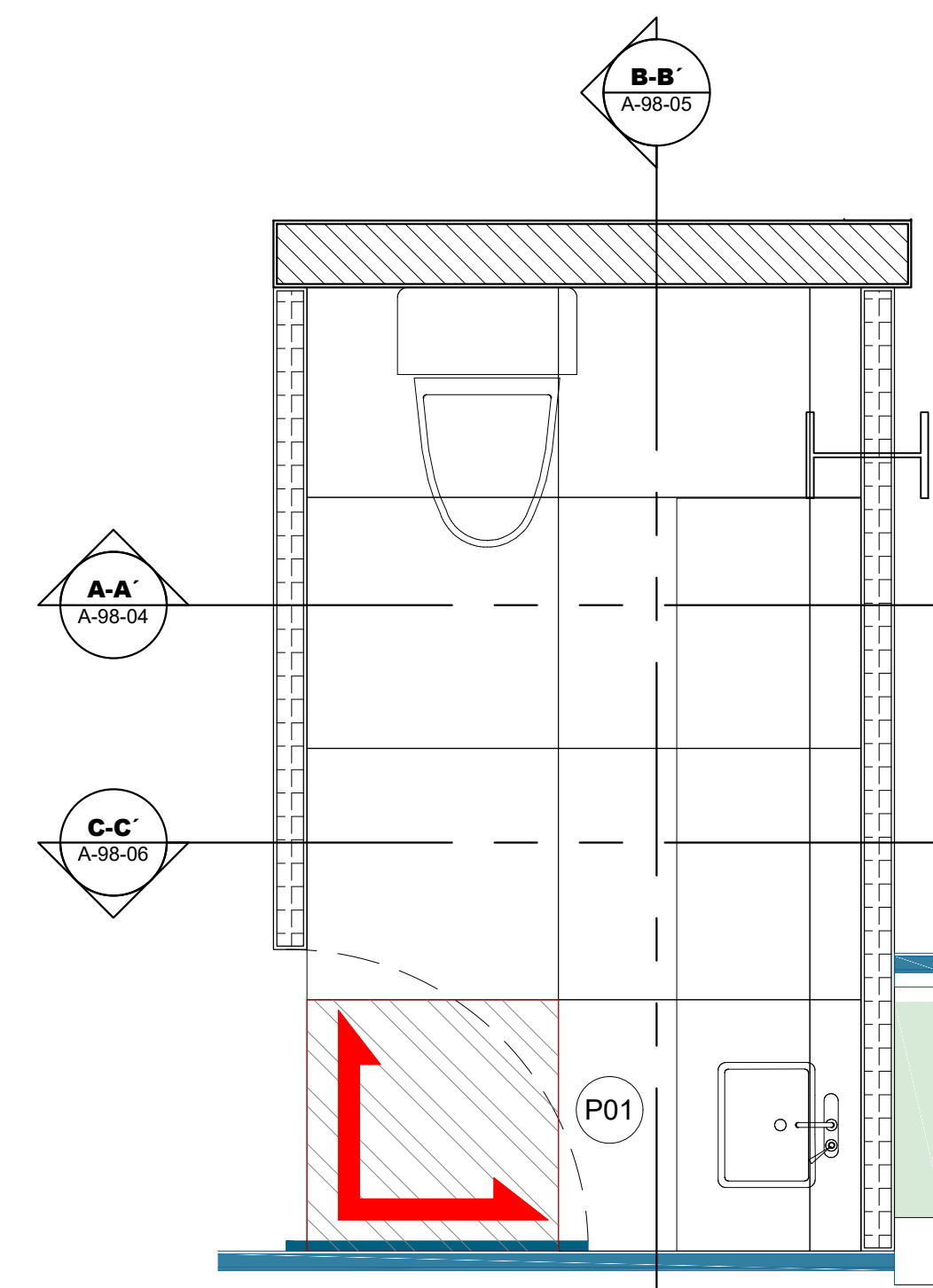

2 Planta Amueblada - Baños
Esc. 1: 20

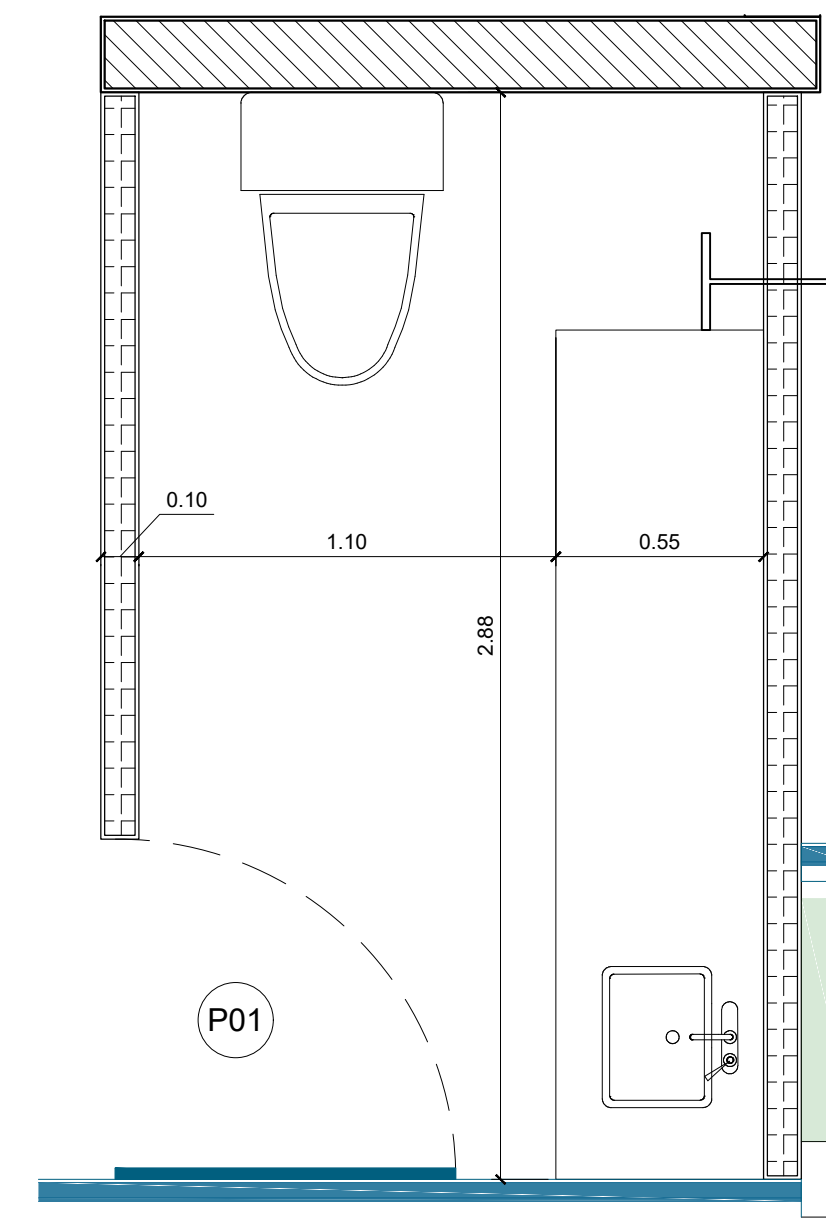

3 Planta Dimensionada - Baños
Esc. 1: 20

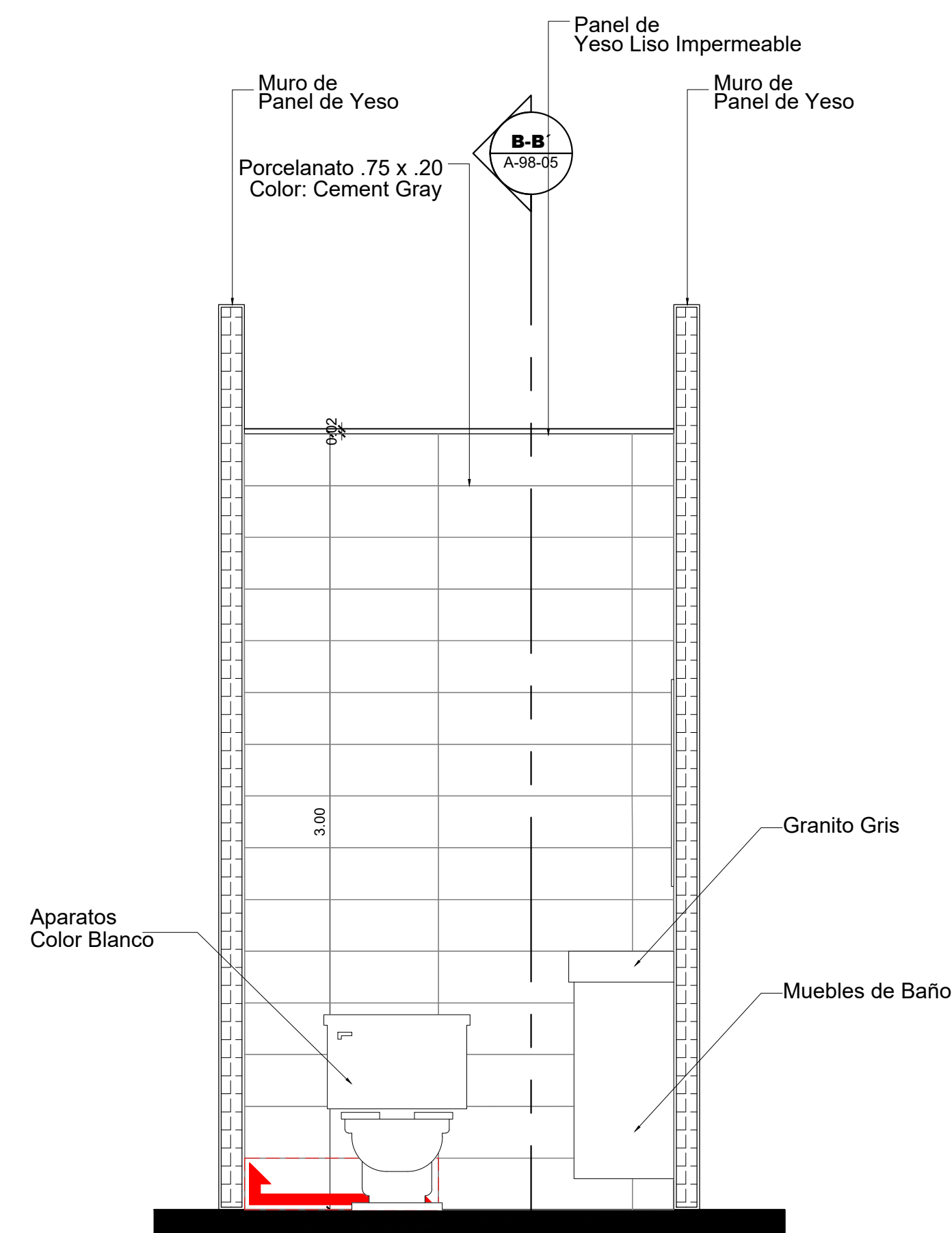

4 Sección A-A'
Esc. 1: 20

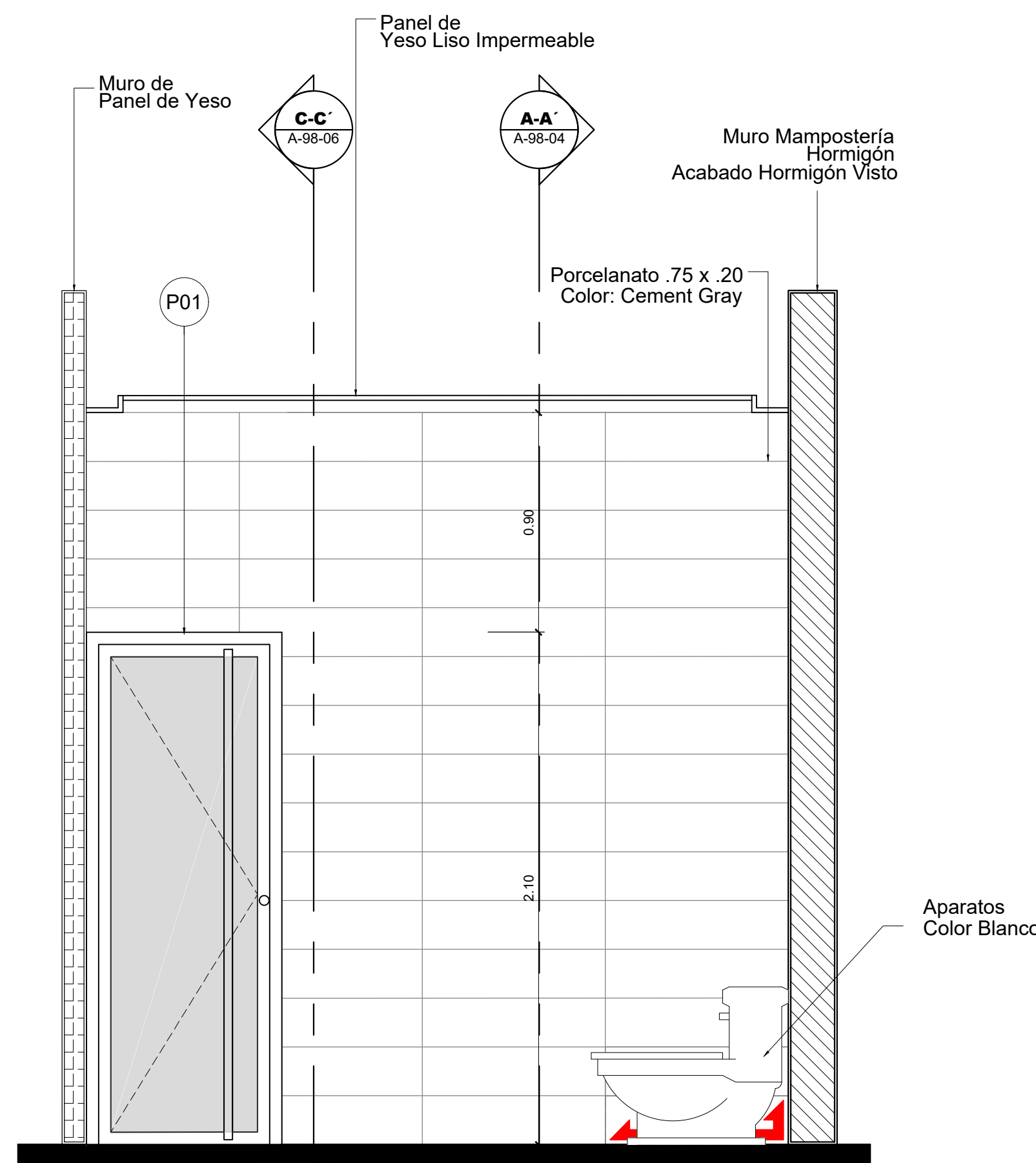

5 Sección B-B'
Esc. 1: 20

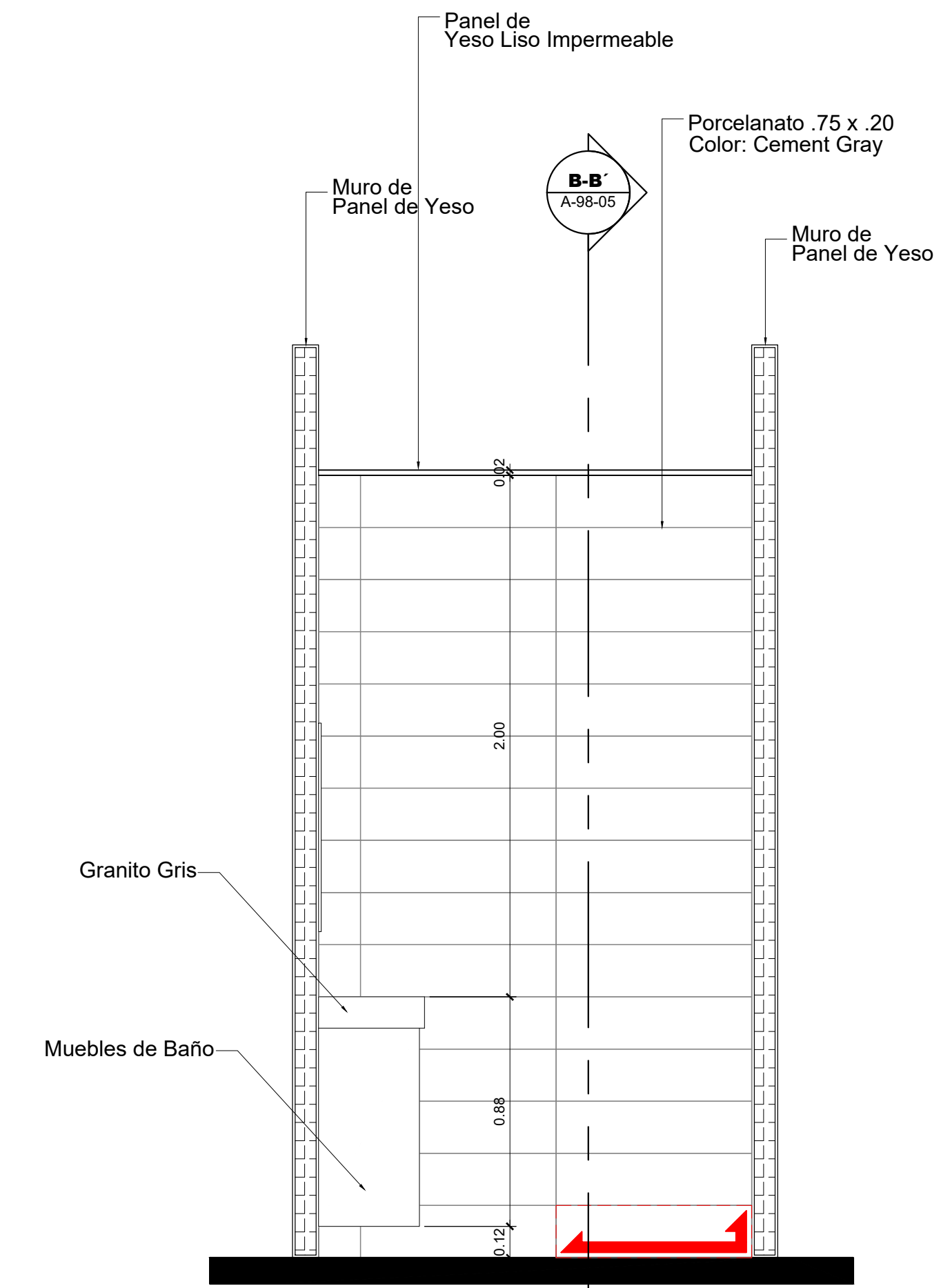

6 Sección C-C'
Esc. 1: 20

1 Detalle Baños del Bloque 2 - N4 - Salón del Pleno, Baño 2
Esc. 1: 20

NOTA:
Los pisos en baño van a -0.01 mt con relación al nivel de piso general.
El arranque del porcelanato en Pared debe de coincidir con el arranque de los pisos.

SIMBOLOGÍA

	Porcelanato de Alto Tránsito 0.75x0.75Mt Color: Cement Gray o Similar
	Porcelanato en Pared 0.75x0.20Mt
	Arranque de Piso

ESCALA GRÁFICA 1:20

Notas: Todas las medidas están en metros, a menos que se indique lo contrario.

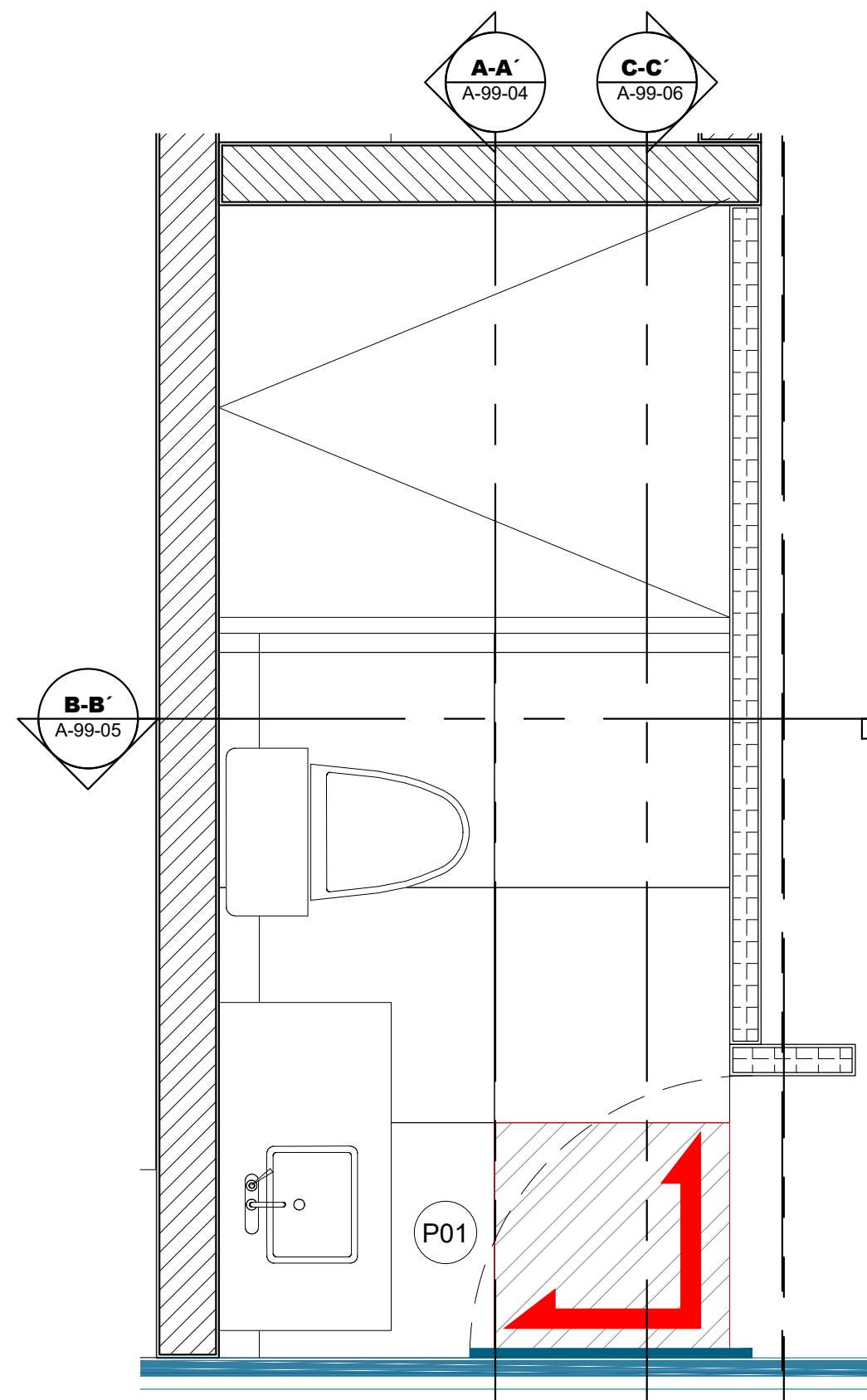
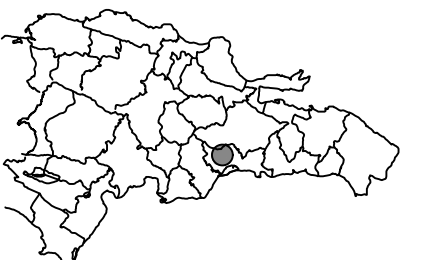

2 Planta Amueblada - Baño
Esc. 1: 20

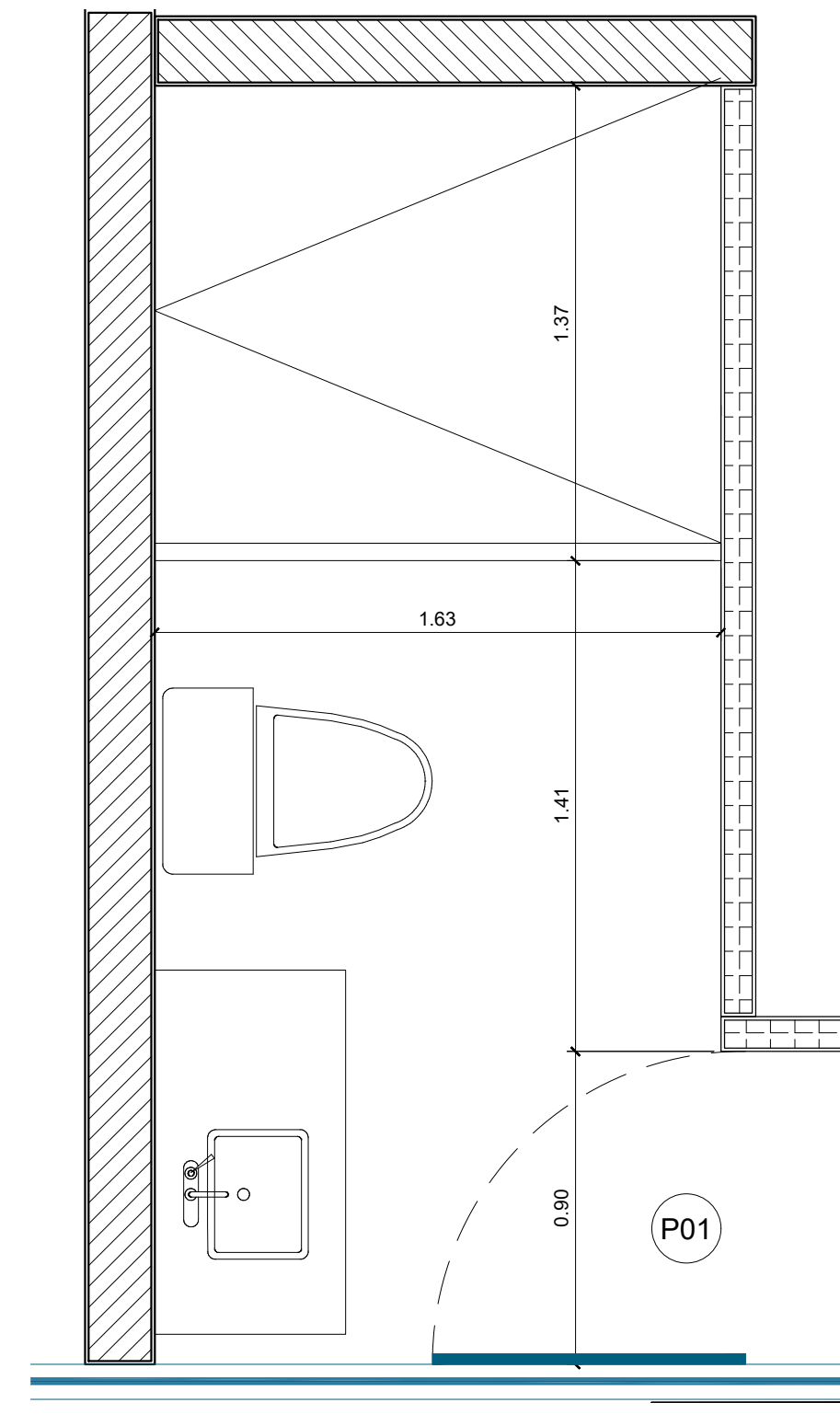

3 Planta Dimensionada - Baño
Esc. 1: 20

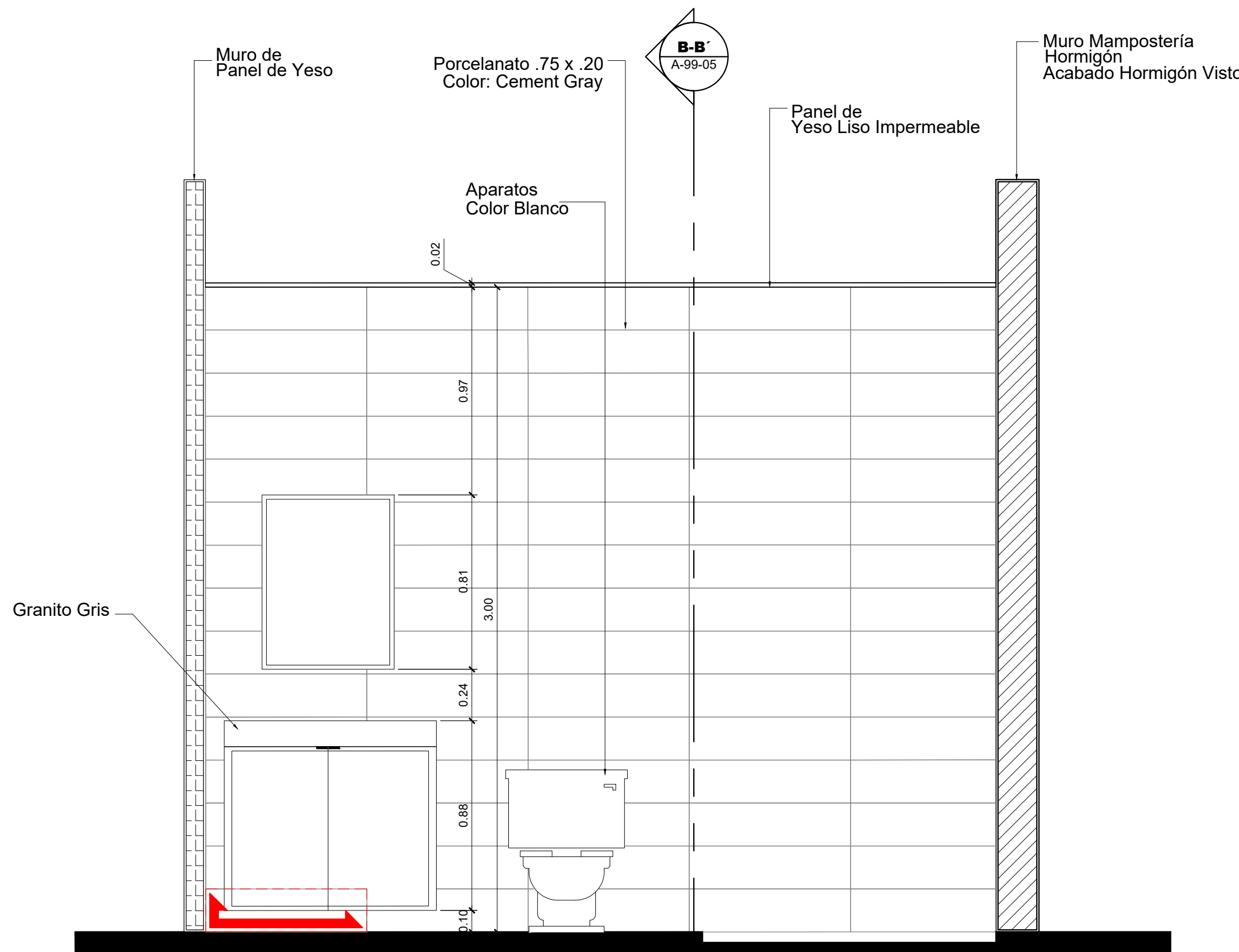

4 Sección A-A'
Esc. 1: 20

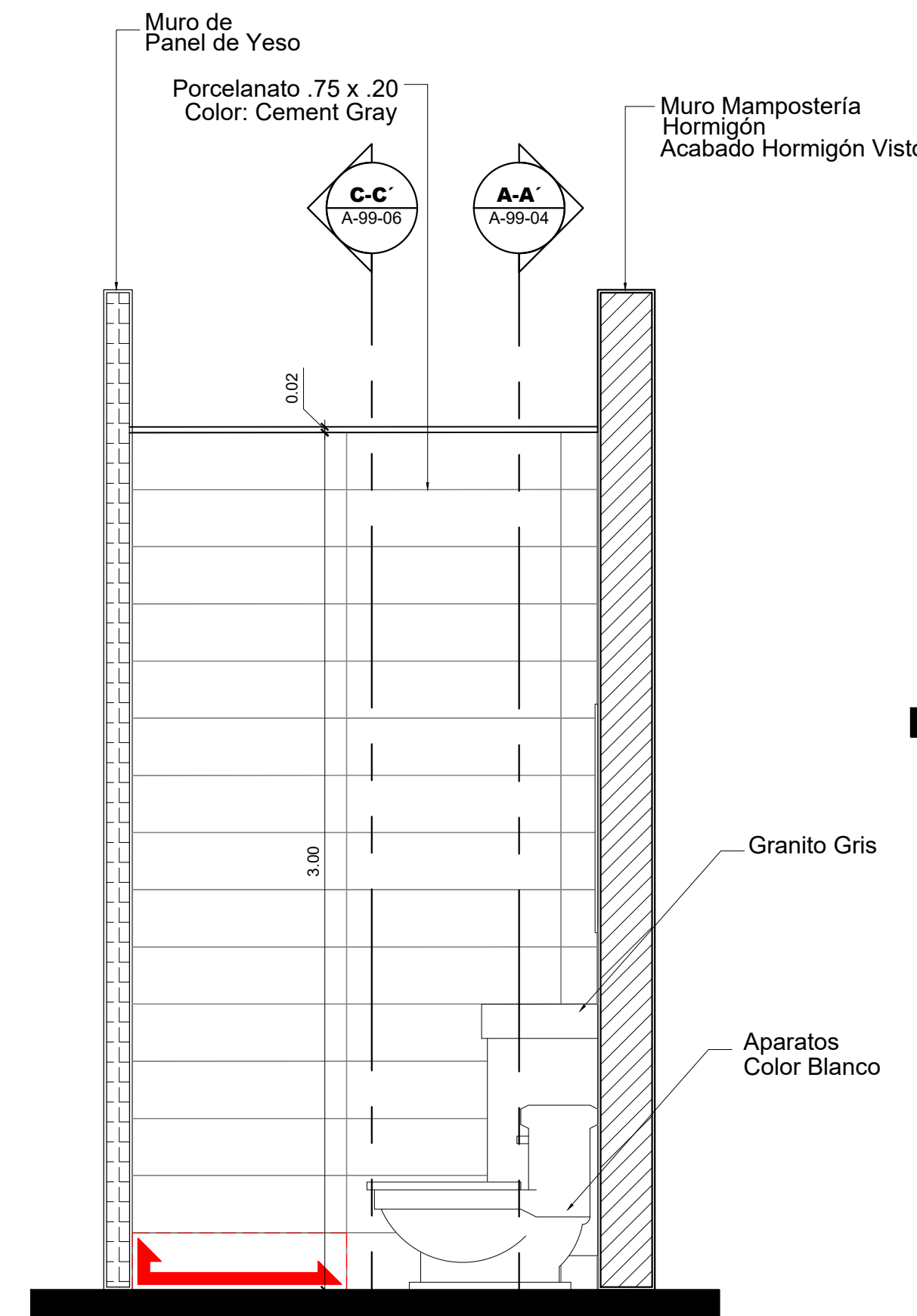

5 Sección B-B'
Esc. 1: 20

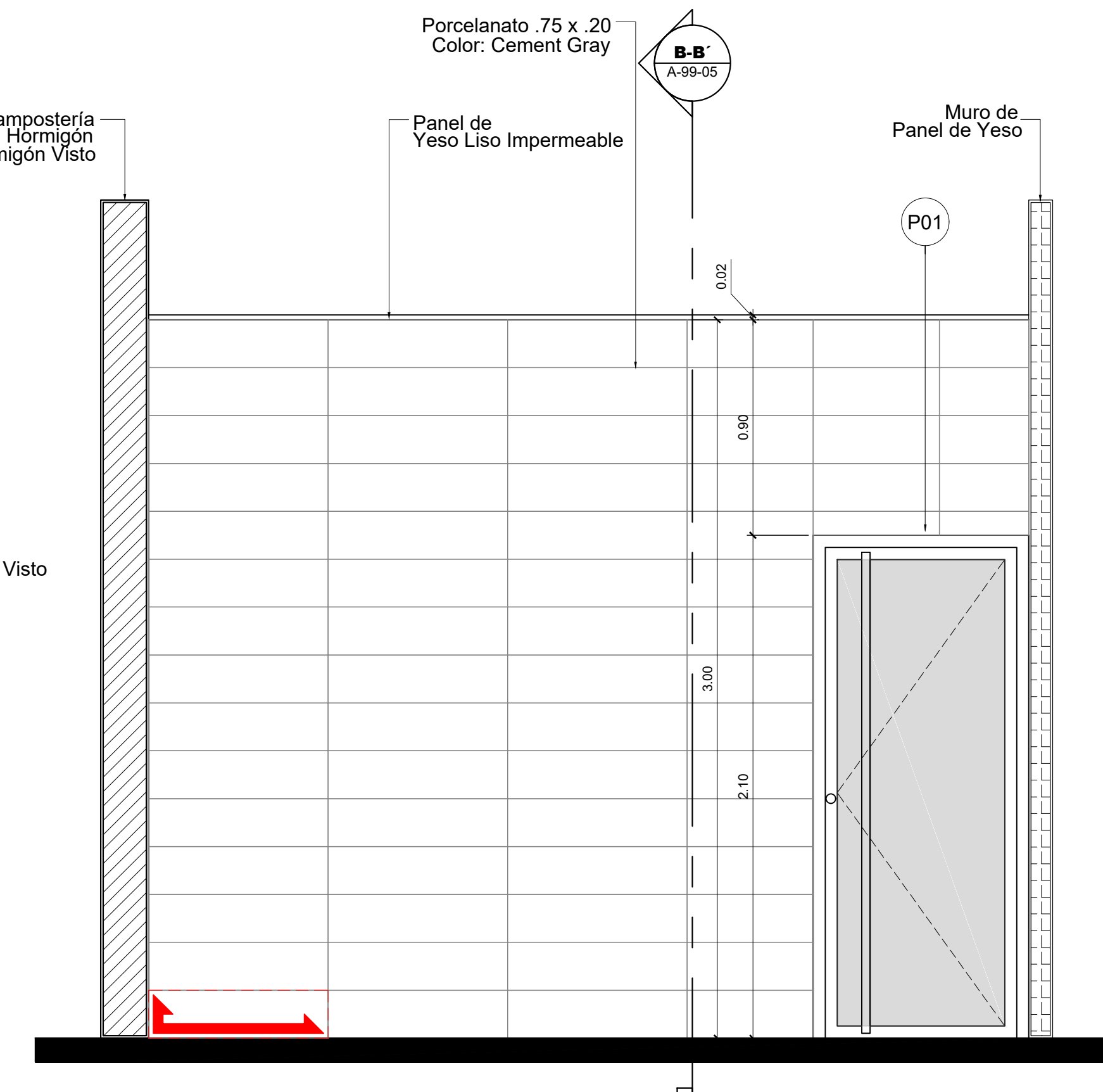



6 Sección C-C'
Esc. 1: 20

1 Detalle Baños del Bloque 2 - N4 - Despacho Presidencial
Esc. 1: 20

NOTA:

Los pisos en baño van a -0.01 mt con relación al nivel de piso general.
El arranque del porcelanato en Pared debe de coincidir con el arranque de los pisos.

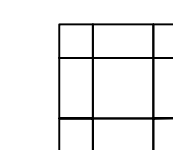
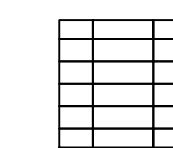
SIMBOLOGÍA

-  Porcelanato de Alto Tránsito 0.75x0.75Mt
Color: Cement Gray o Similar
-  Porcelanato en Pared 0.75x0.20Mt
-  Arranque de Piso

ESCALA GRÁFICA 1:20 

Notas: Todas las medidas están en metros, a menos que se indique lo contrario.

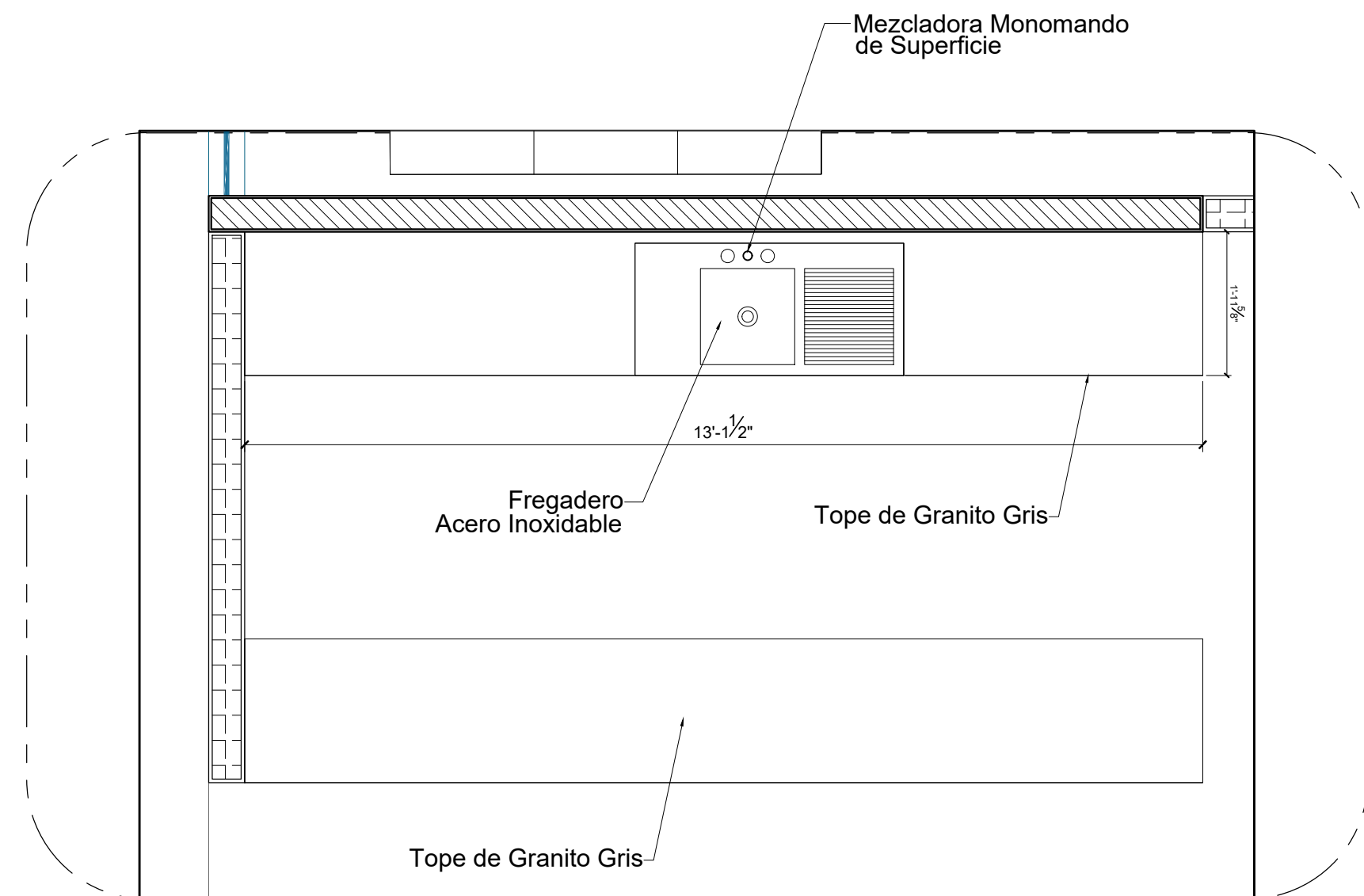

1 Detalle Cocineta Cafeteria - Bloque 2 - N3
Esc. 1:25

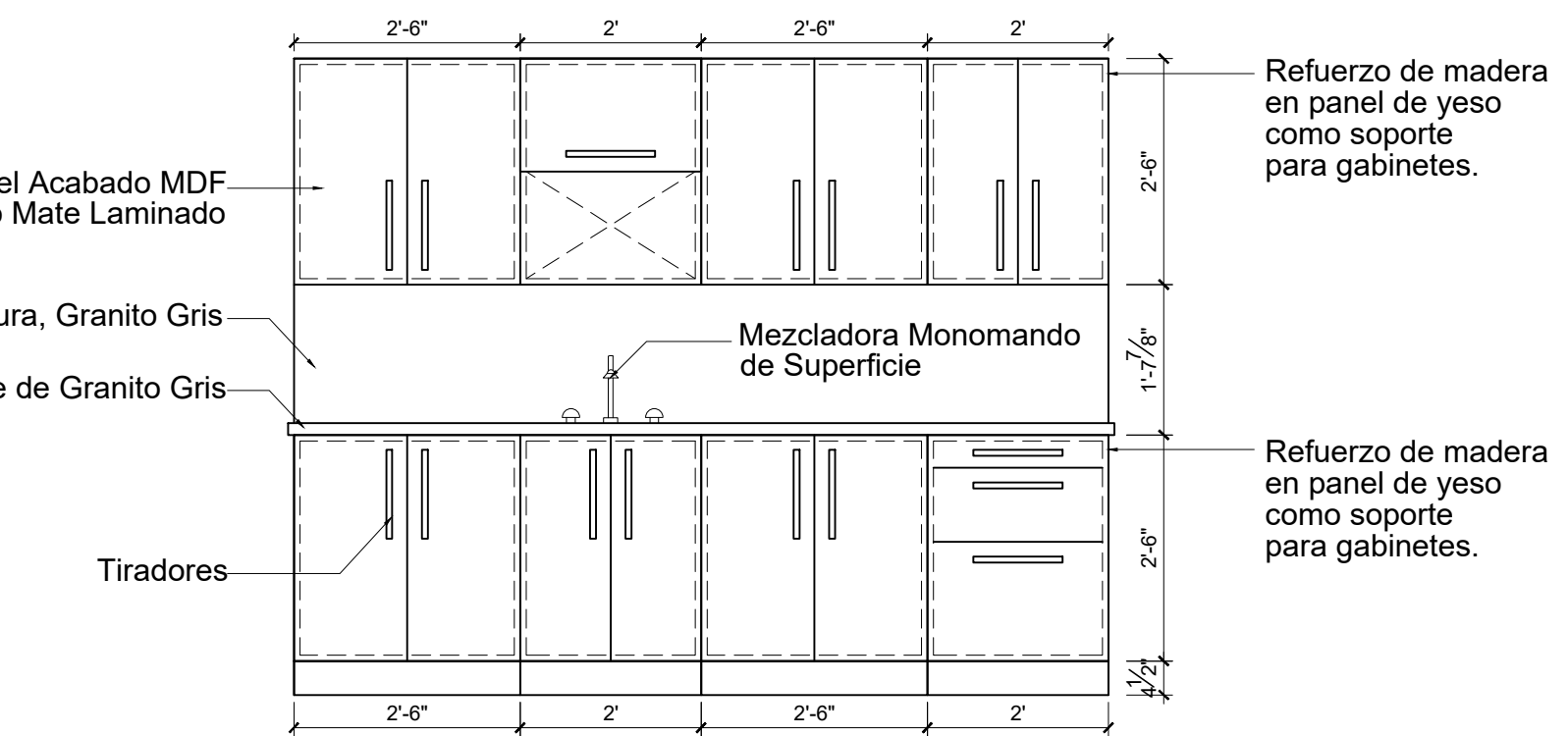
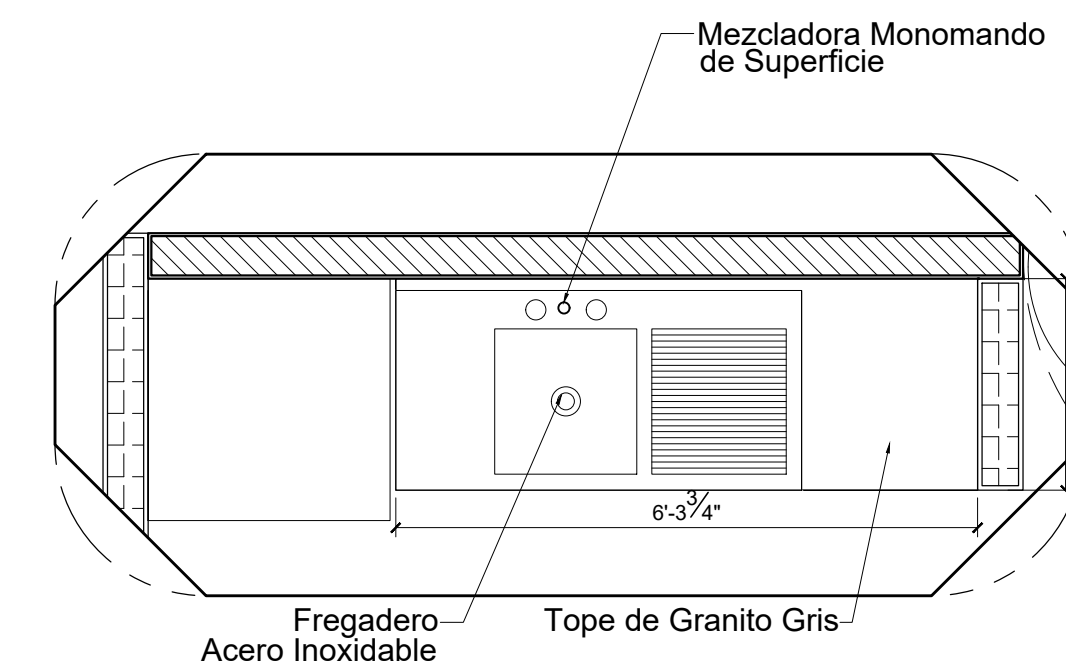

2 Detalle Cocineta Cuarto de Estancia - Bloque 2 - N3
Esc. 1:25

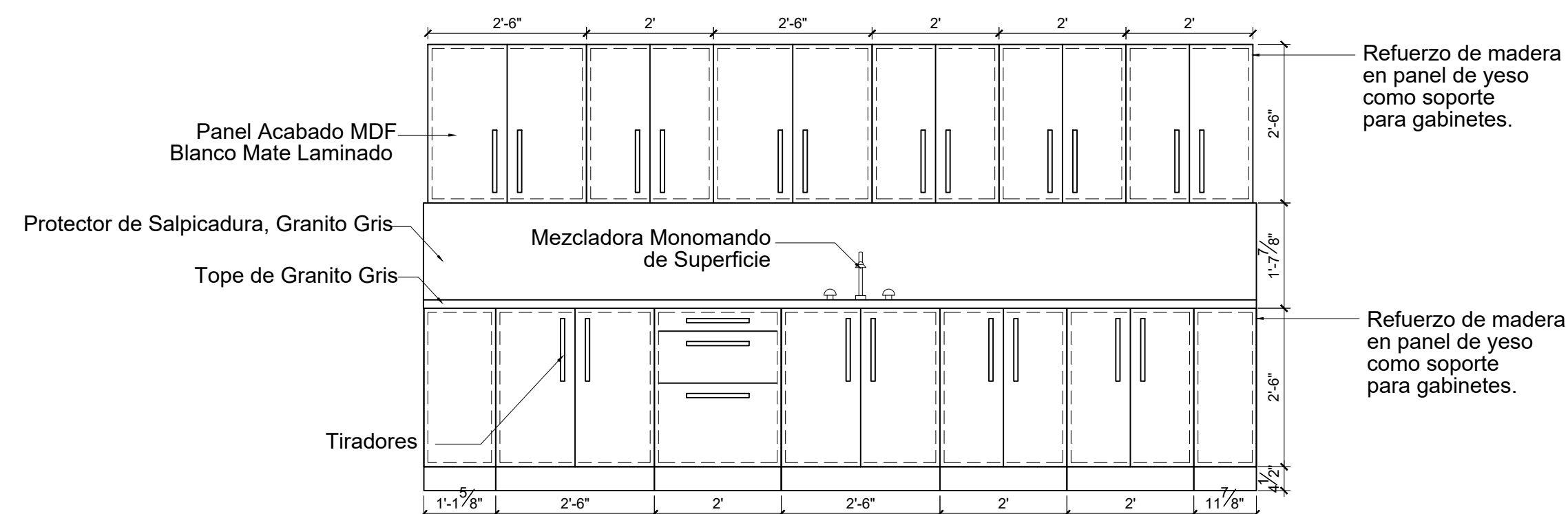

1 Detalle Cocineta Cafeteria - Bloque 2 - N3
Esc. 1:25

Plano de detalle de cocina Bloque 2, Tercer Nivel

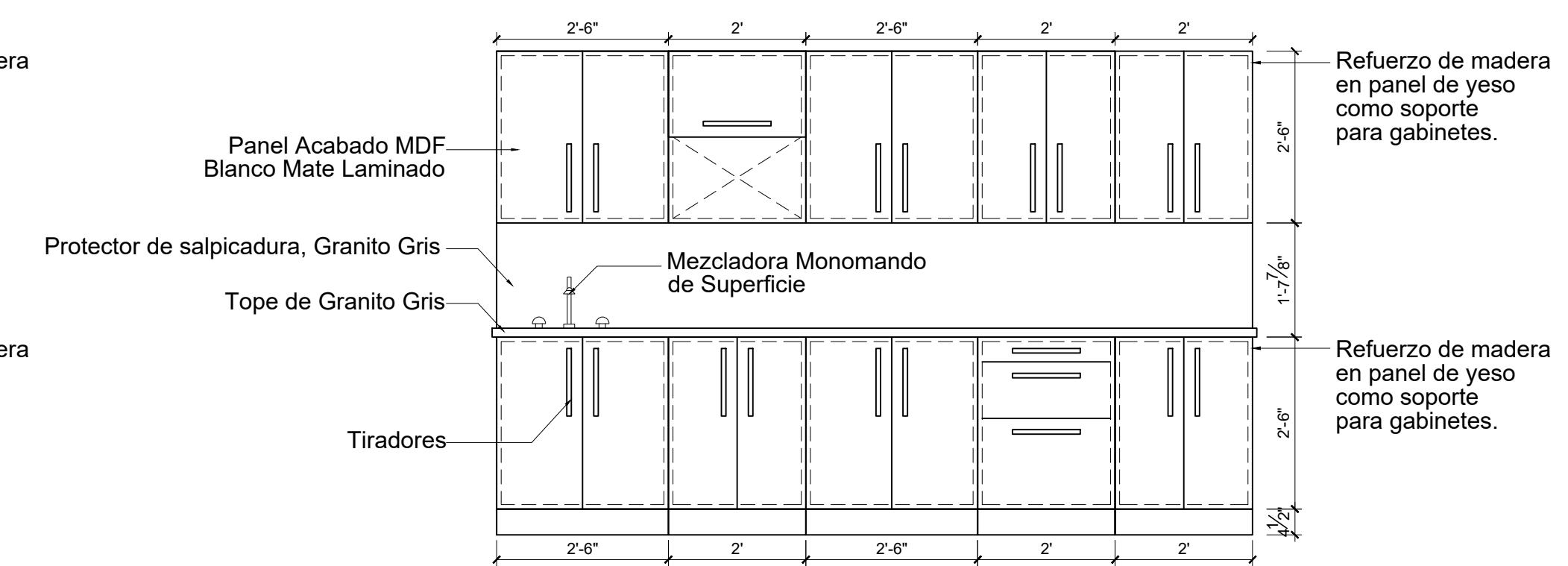
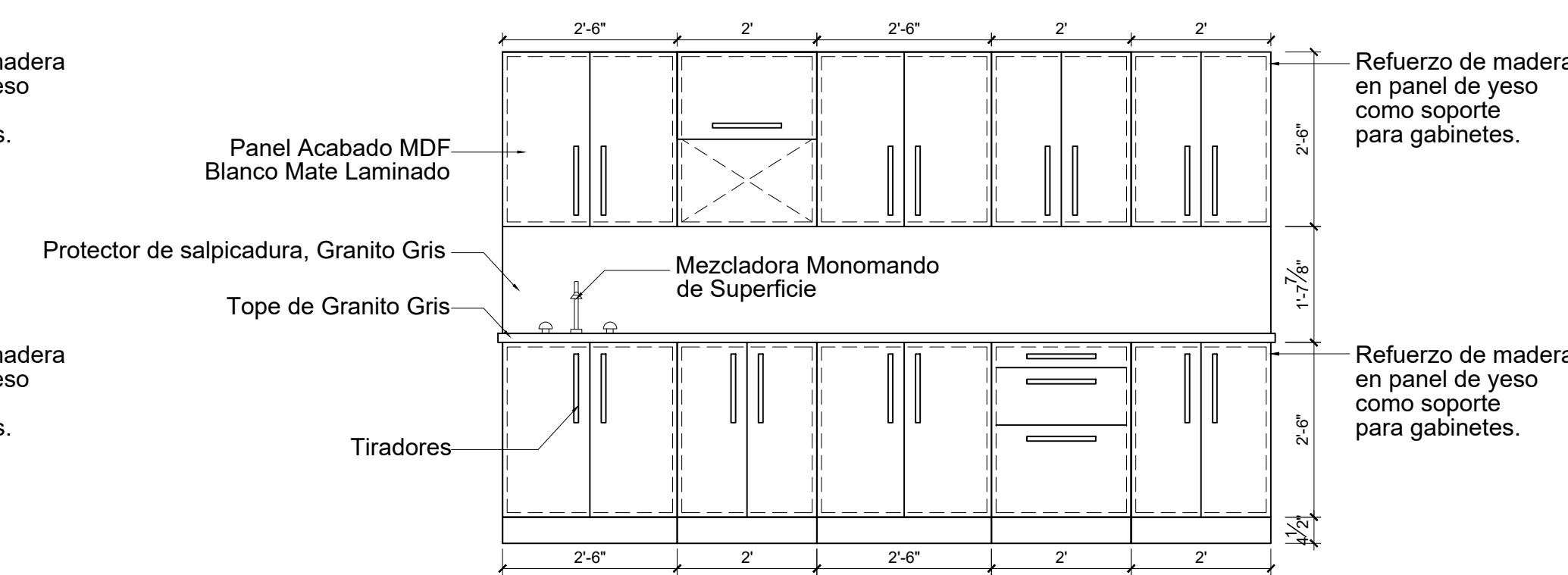
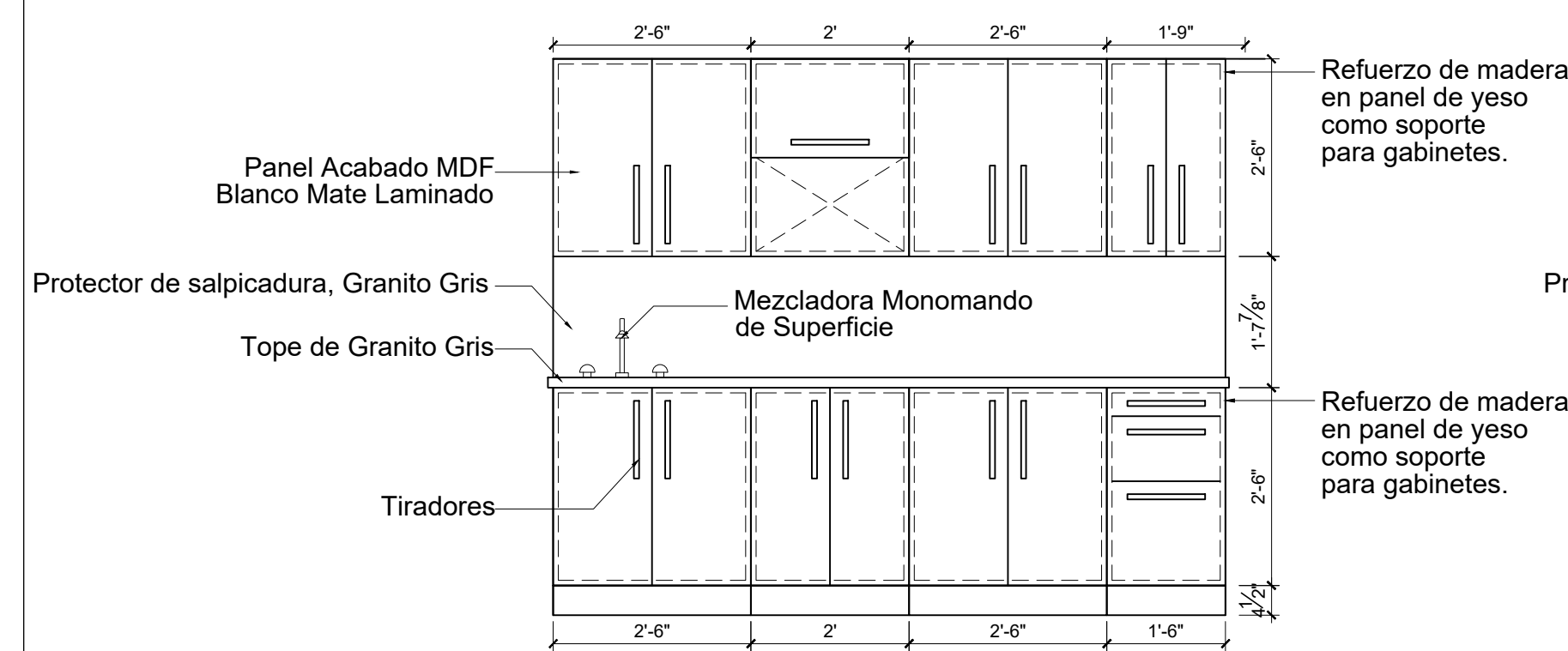
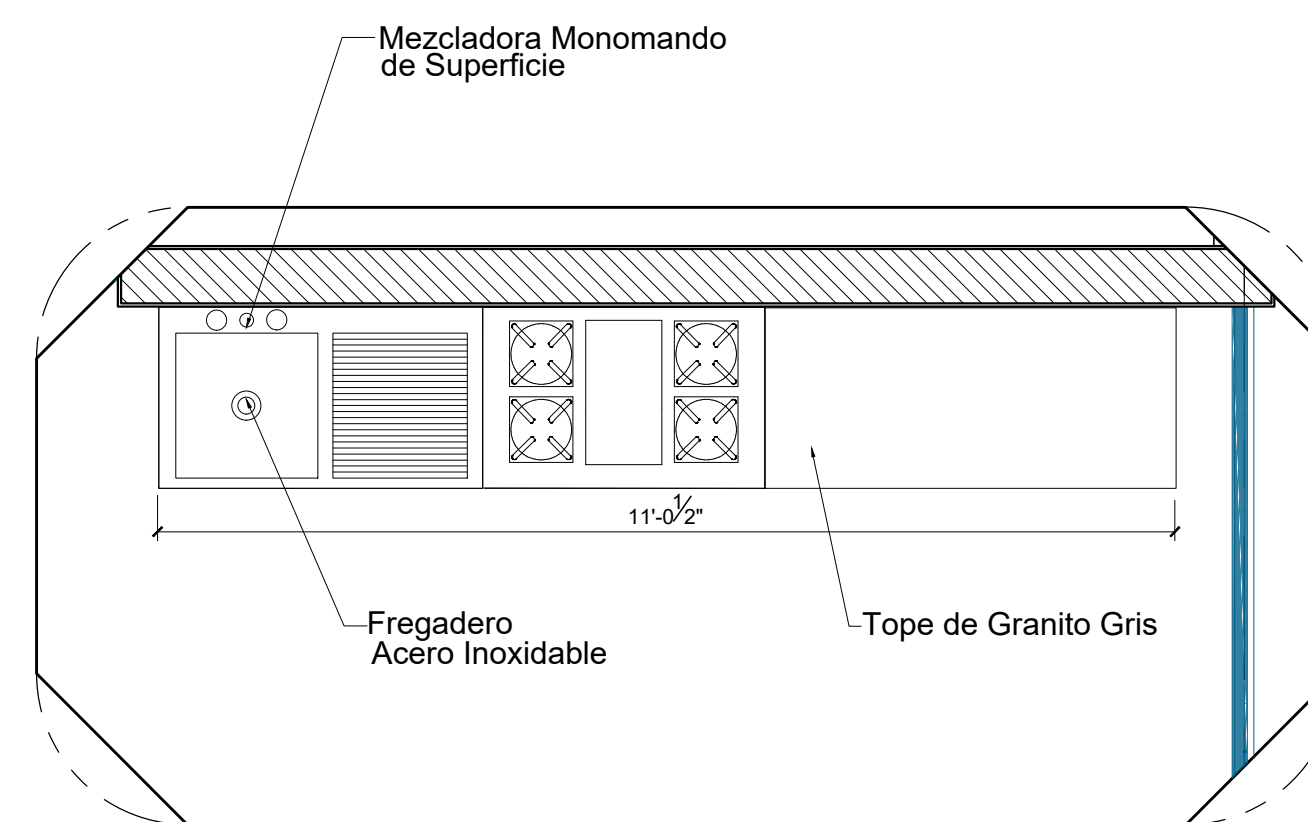
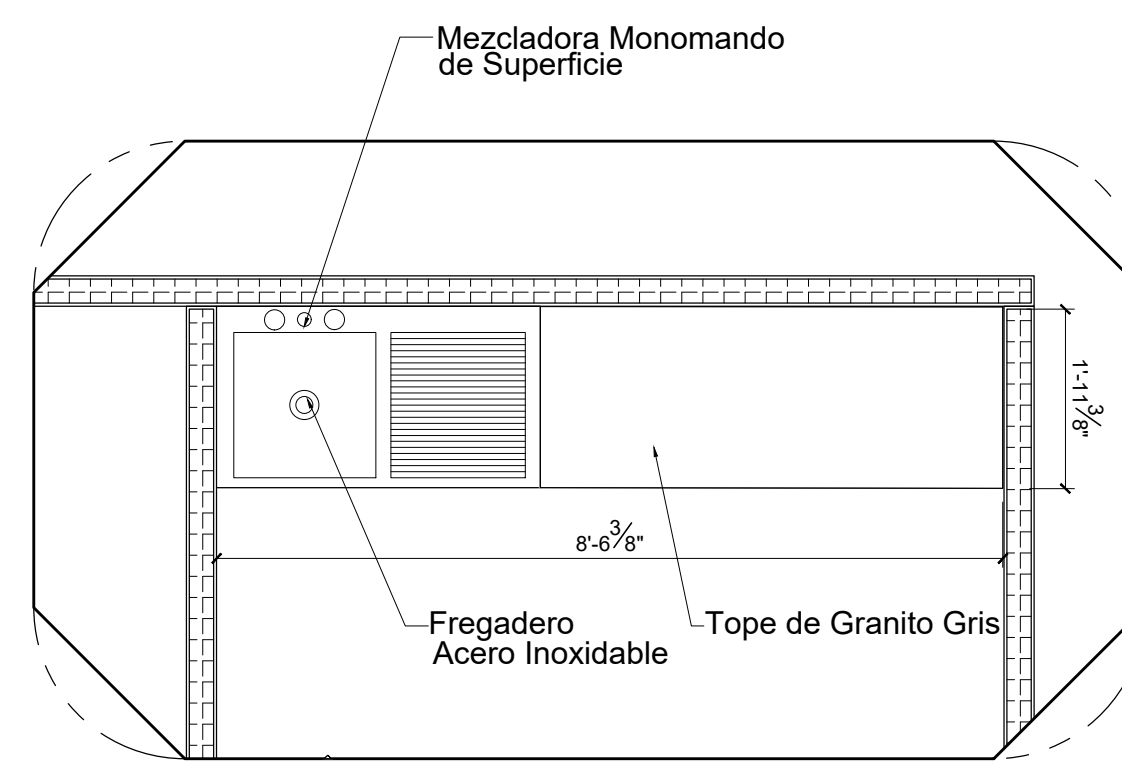
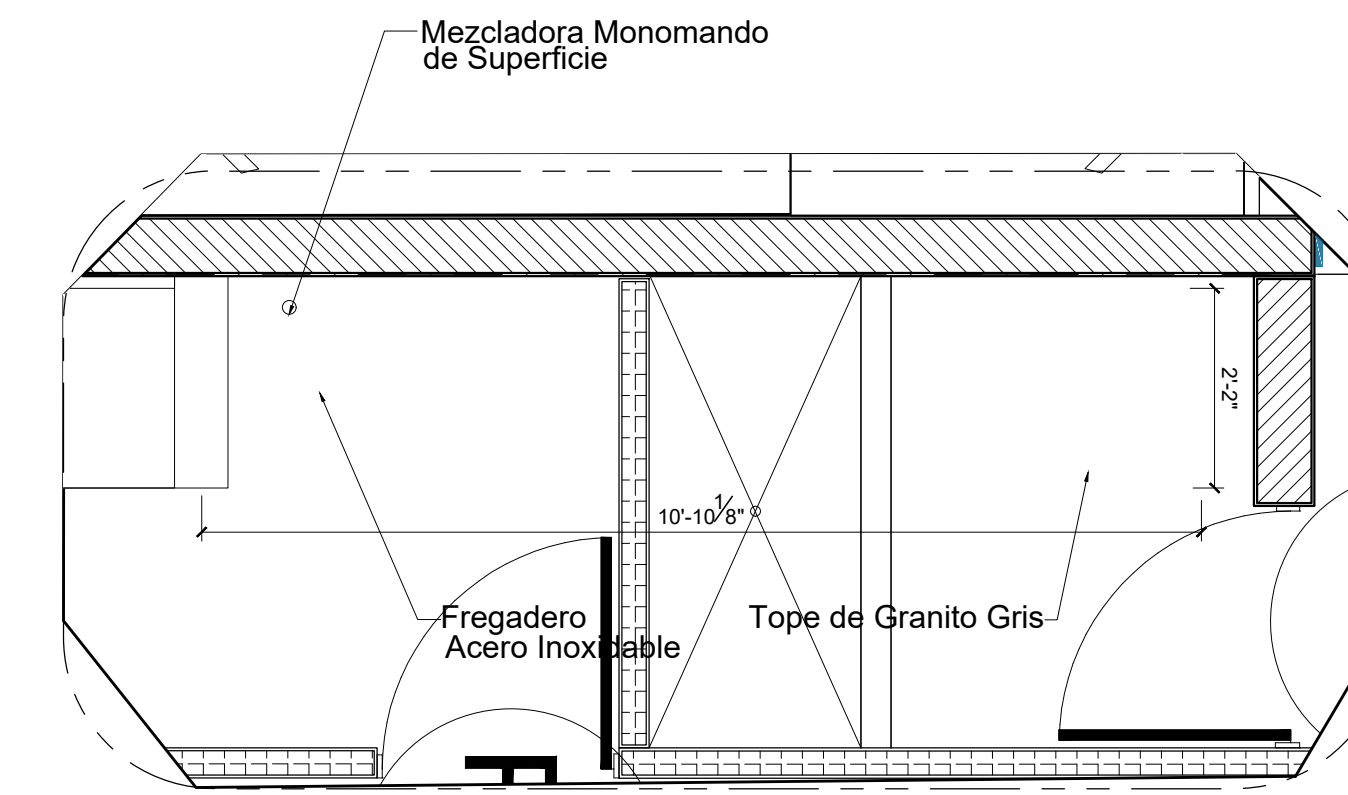
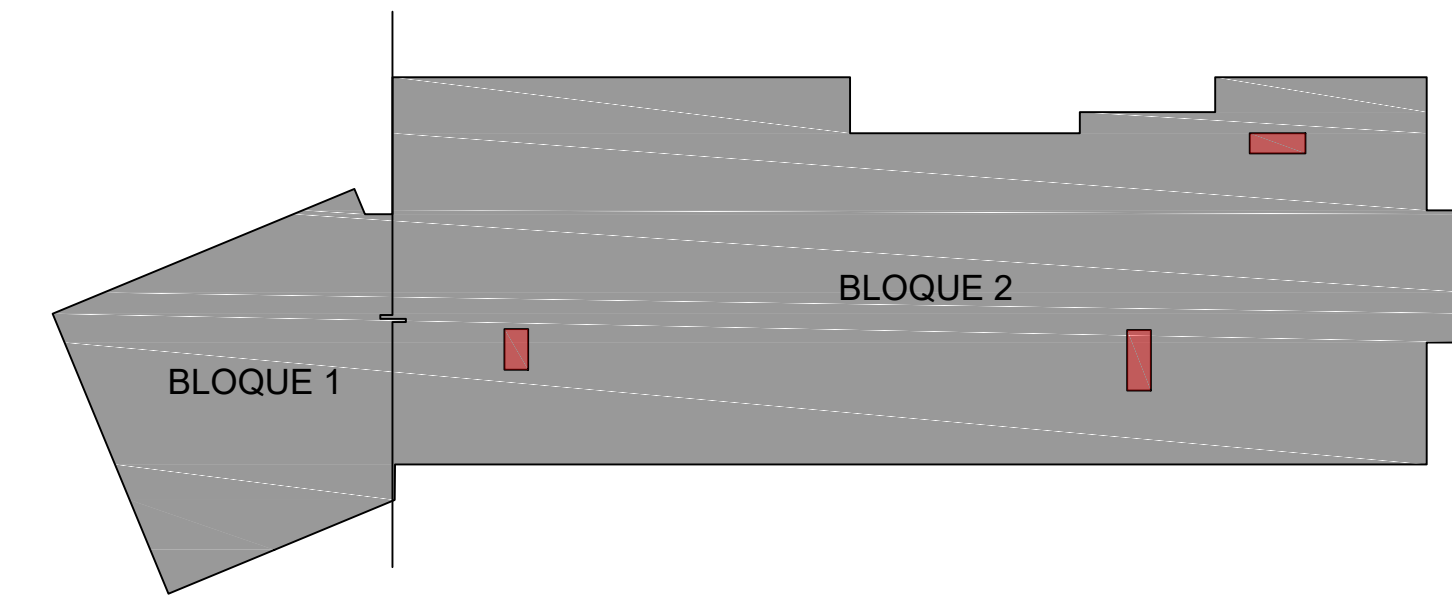
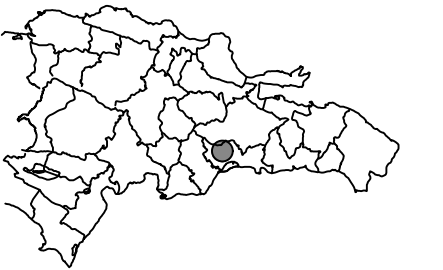

1 Detalle Cocina Choferes - Bloque 2 - N3
Esc. 1:25

2 Detalle Cocina Magistrado - Bloque 2 - N3
Esc. 1:25

3 Detalle Cocina Salón del Pleno - Bloque 2 - N3
Esc. 1:25

Plano de detalles de cocinas Bloque 2, Cuarto Nivel

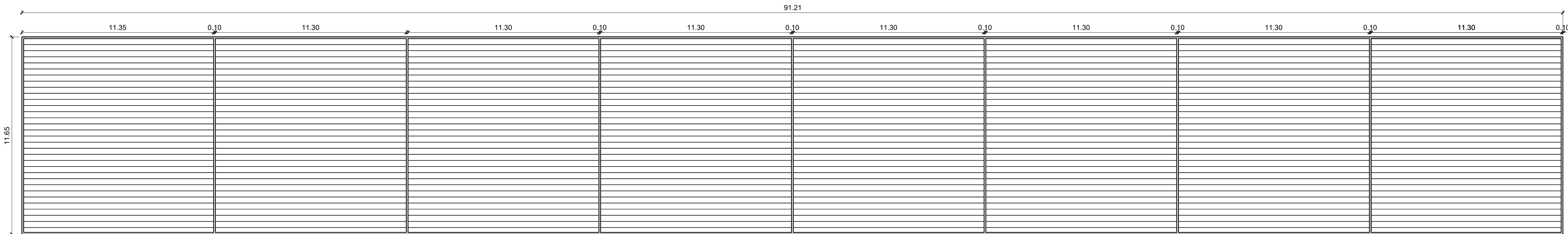
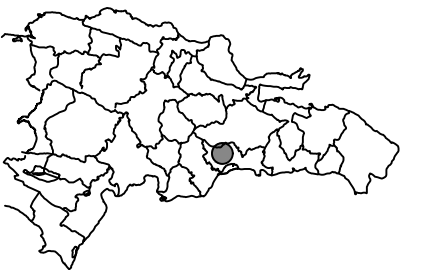

1 Elevación Louvers Bloque 2 Frontal
Esc. 1:125

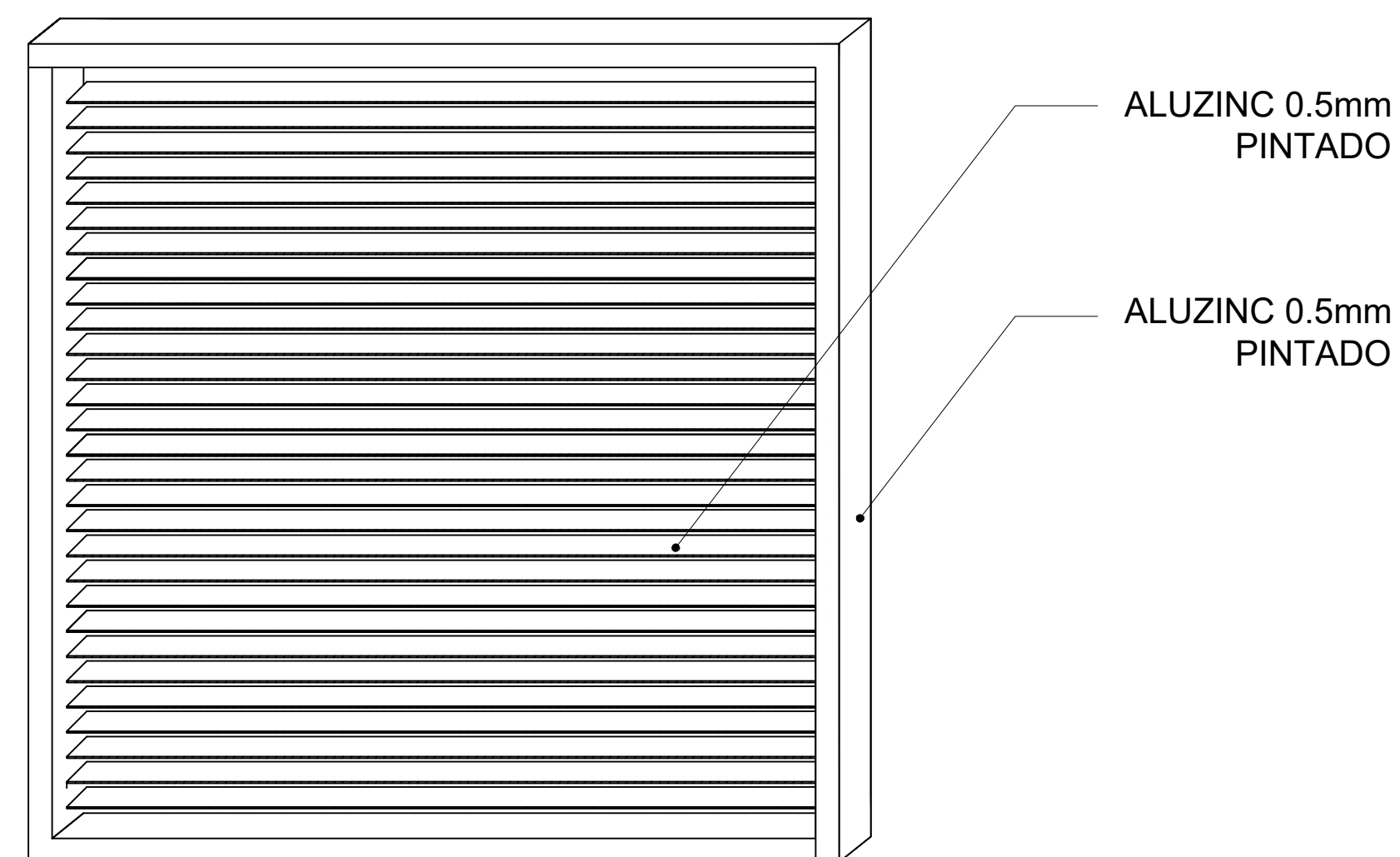

3 Detalle Típico Louvers
Esc. 1:40

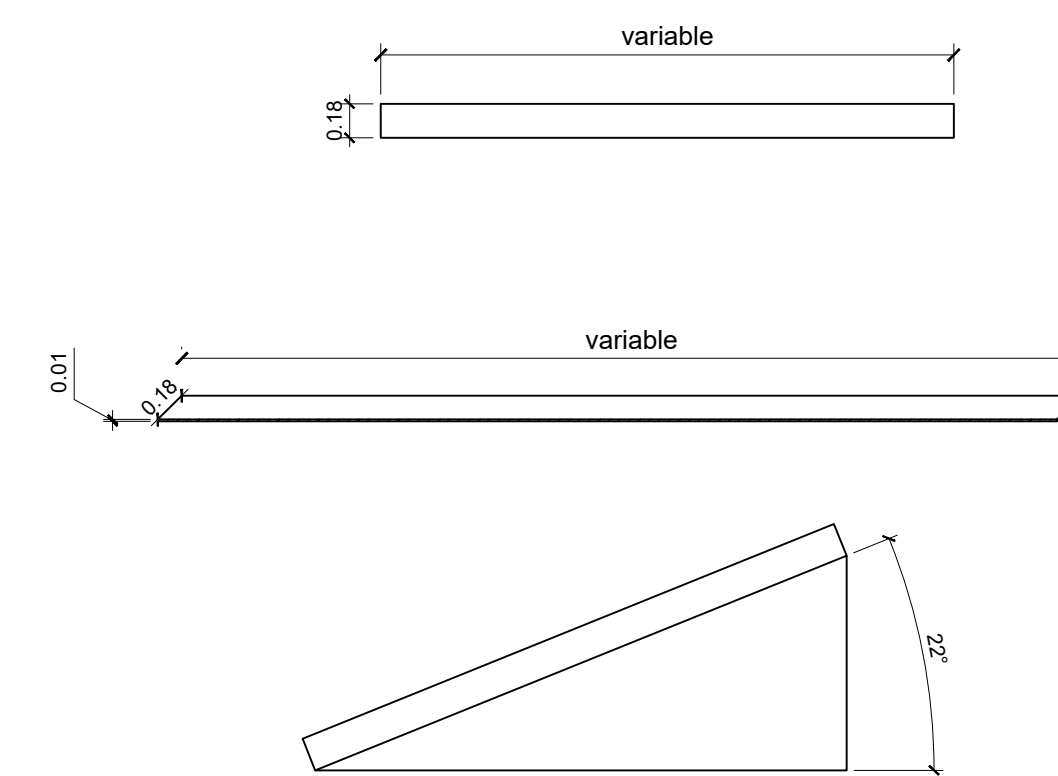

4 Detalle Típico Paneles de Louvers
Esc. 1:40

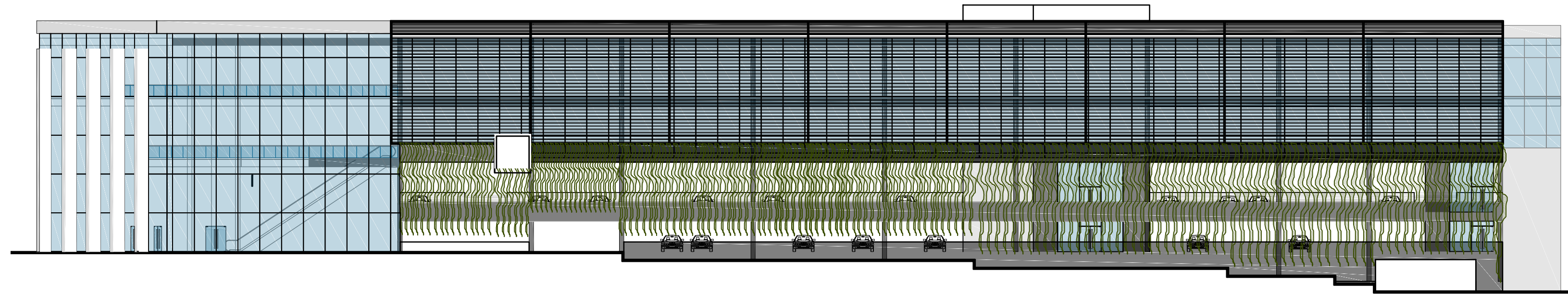

1 Elevación Bloque 2
Esc. 1:300

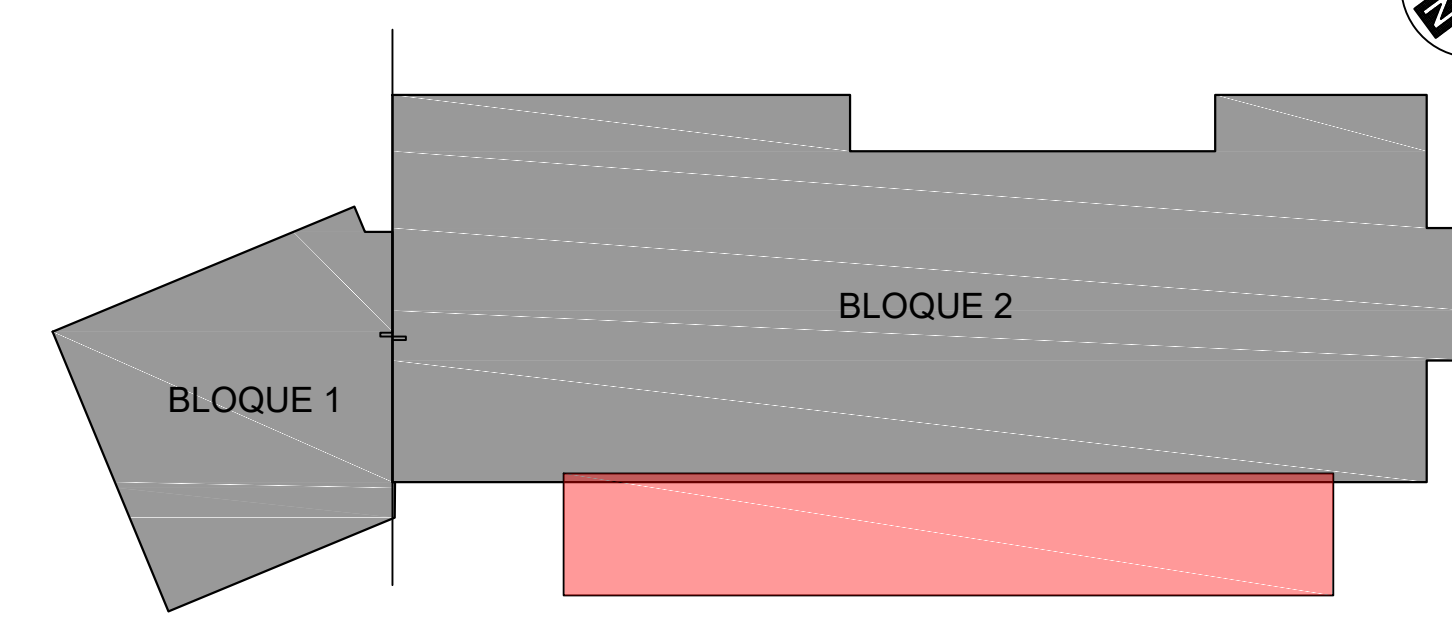

LISTADO DE PLANTAS				
ITEM	NOMBRE VULGAR	ALTURA	CANTIDAD	NIVEL
1	PROGRESO	-	320 Unidades	1er y 2do
2	PODOCARPUS Ó BAMBÚ	9 - 10 mts	70 Unidades	3er
3	GRI GRI	12 mts	16 Unidades	1er

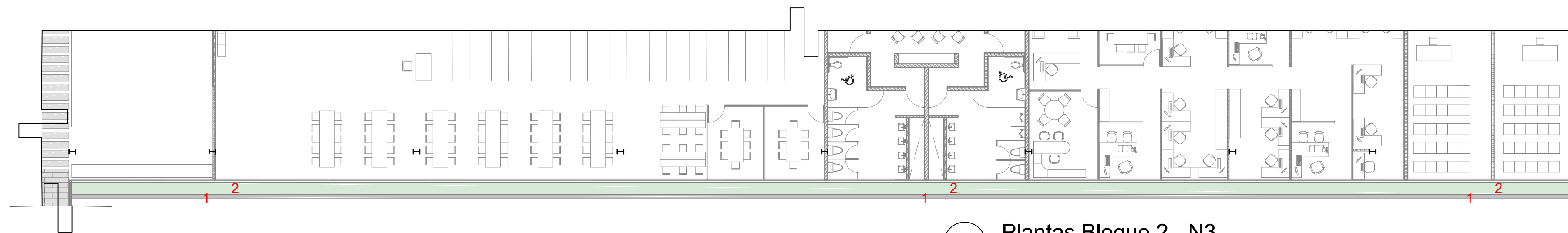

2 Plantas Bloque 2 - N3
Esc. 1:175

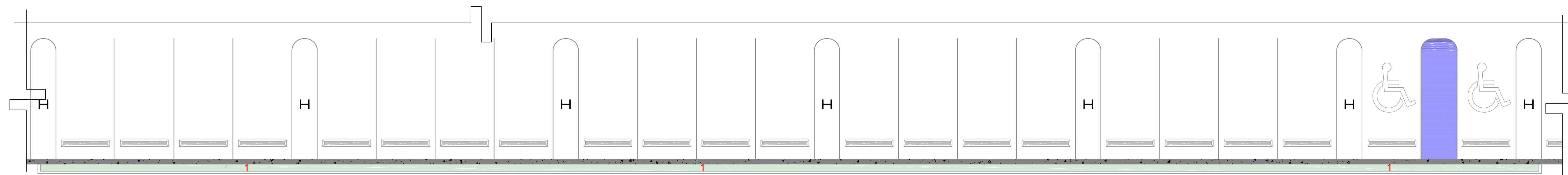

3 Planta Bloque 2 - N2
Esc. 1:100

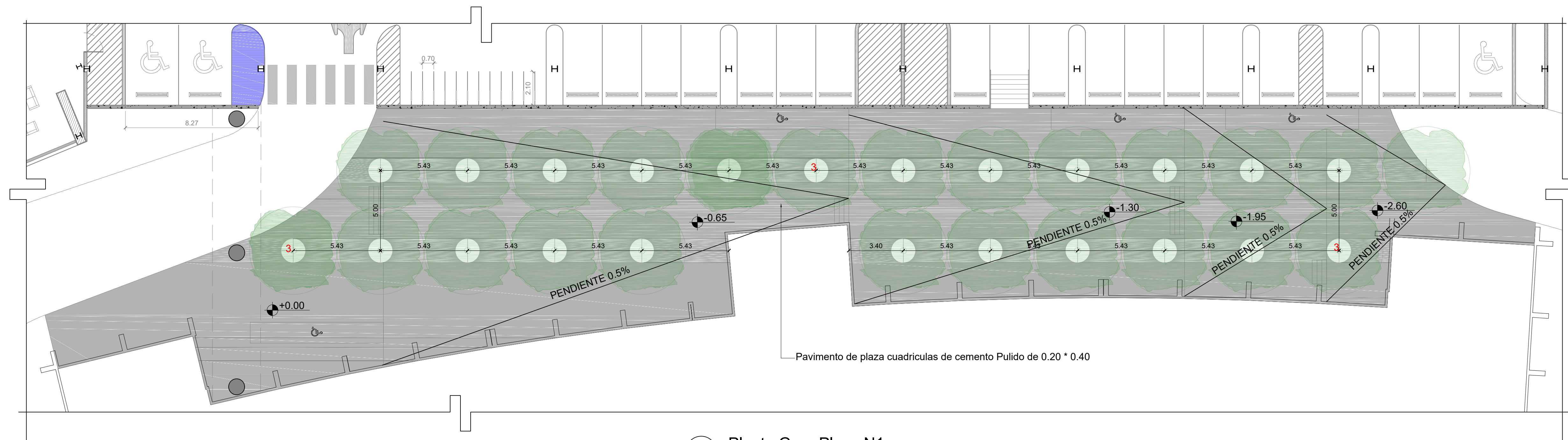

4 Planta Gran Plaza N1
Esc. 1:150

ESCALA GRÁFICA 1:100 0 1 2 5m

ESCALA GRÁFICA 1:150 0 1 2 5 7.5m

ESCALA GRÁFICA 1:175 0 1 5 10m

Notas: Todas las medidas están en metros, a menos que se indique lo contrario.

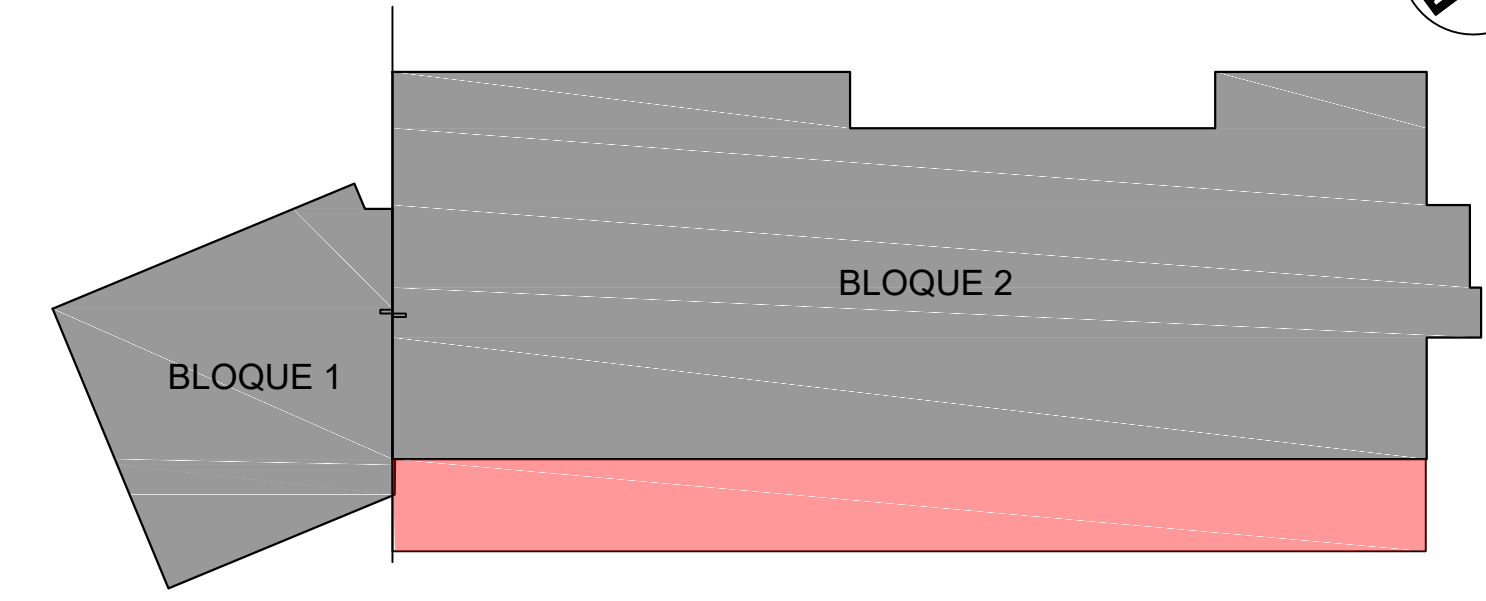

1 Planta Gran Plaza N1
Esc. 1:150

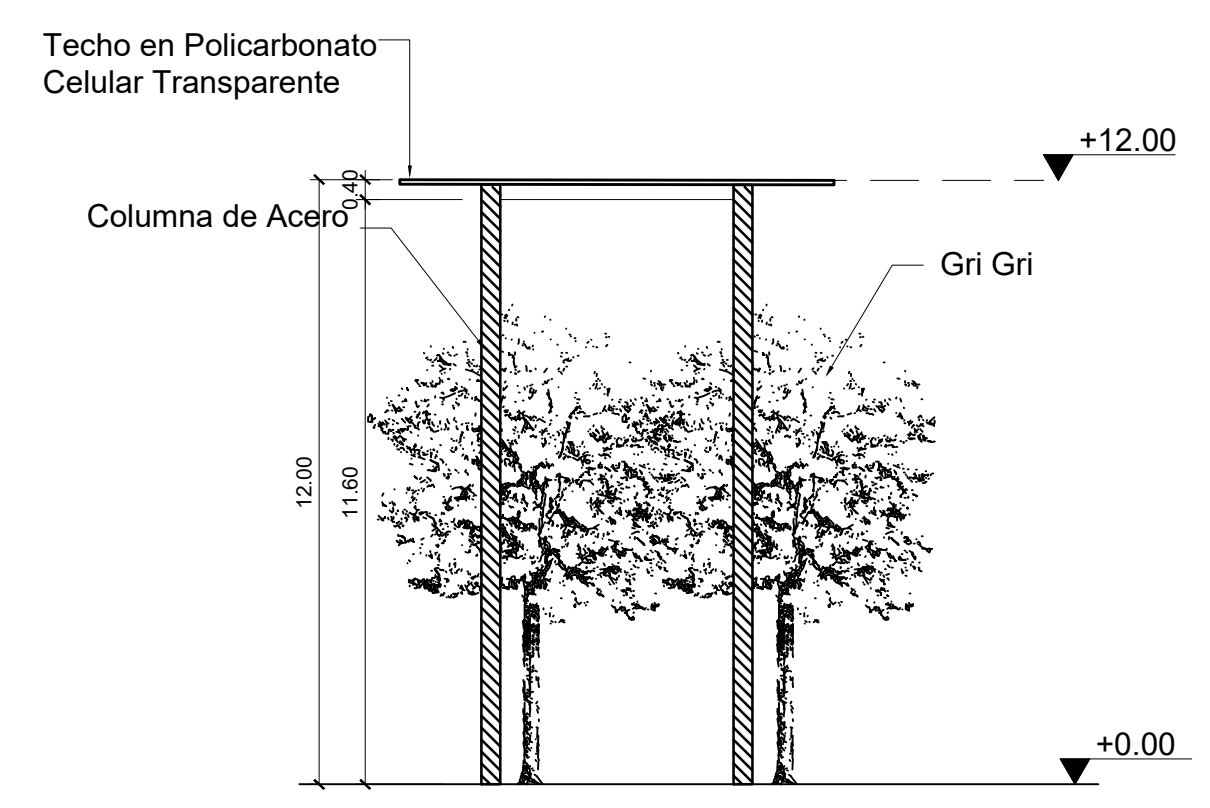

2 Elevación Lateral Gran Plaza
Esc. 1:150

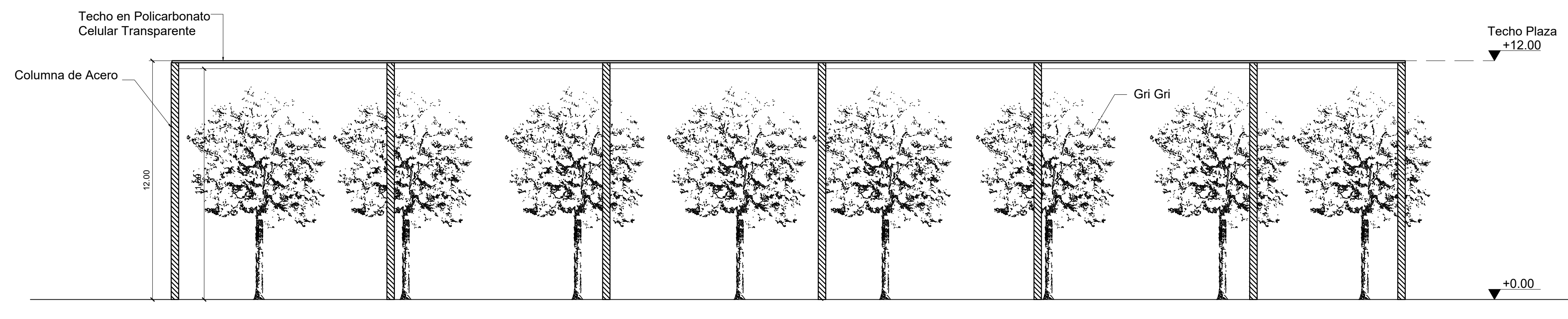

3 Elevación Frontal Gran Plaza
Esc. 1:150

Notas: Todas las medidas están en metros, a menos que se indique lo contrario.

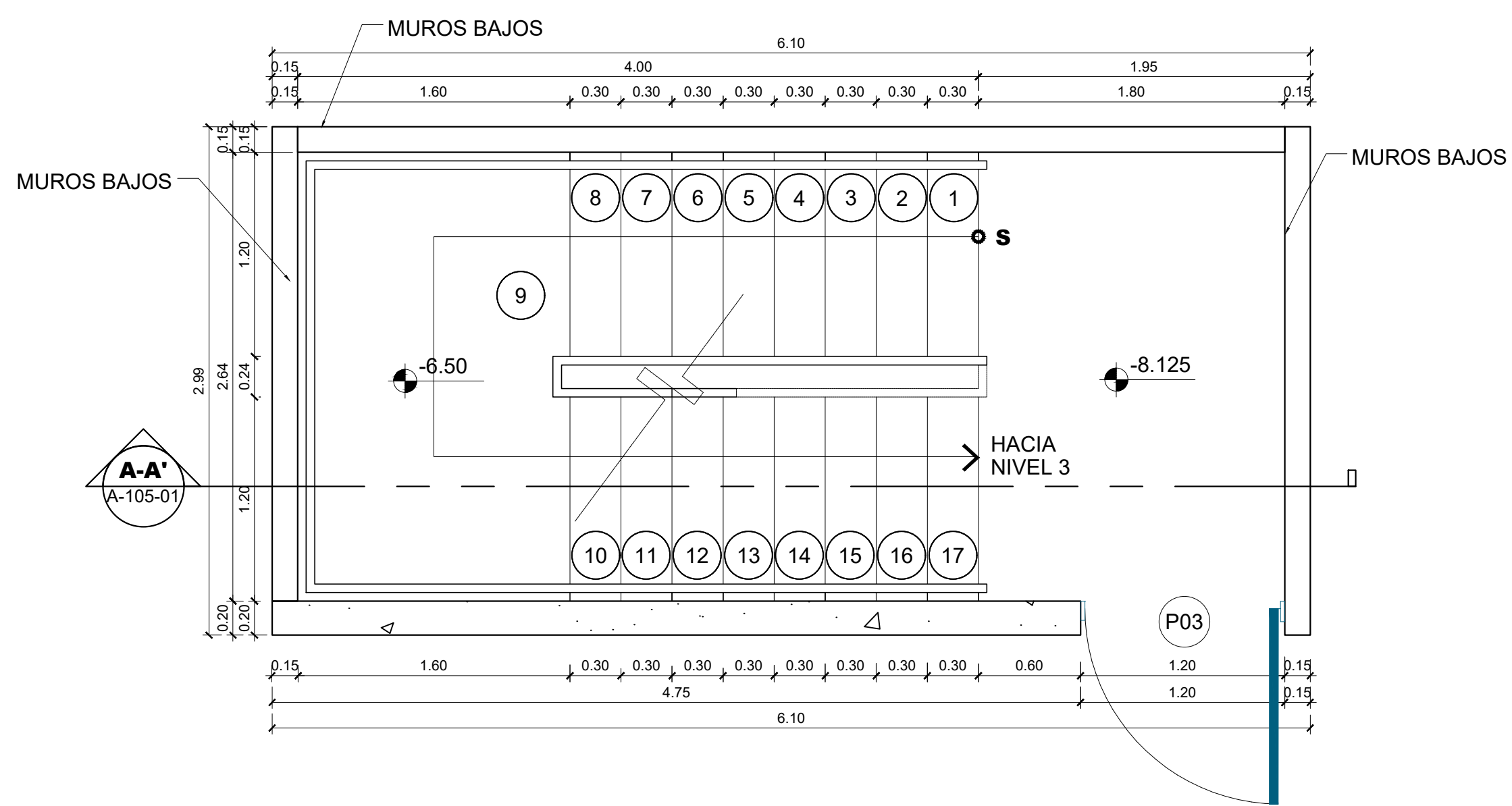
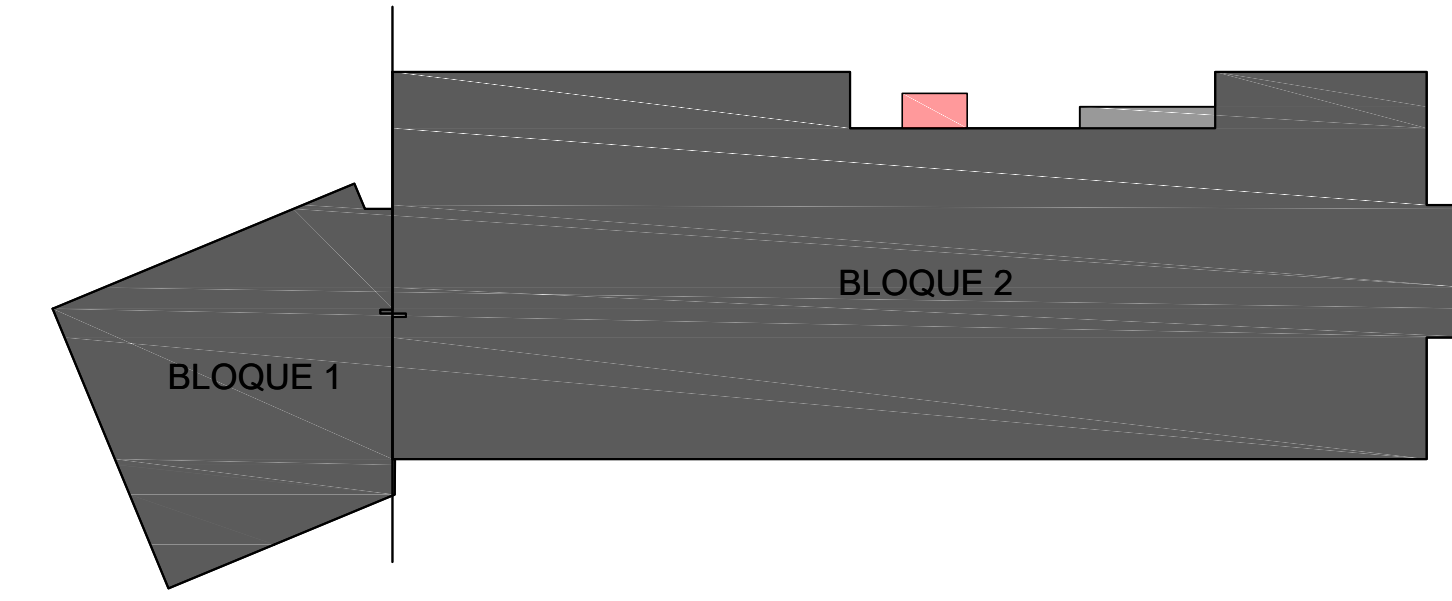

1 Planta Escalera Sala de Audiencia S3M - N3
Esc. 1:30

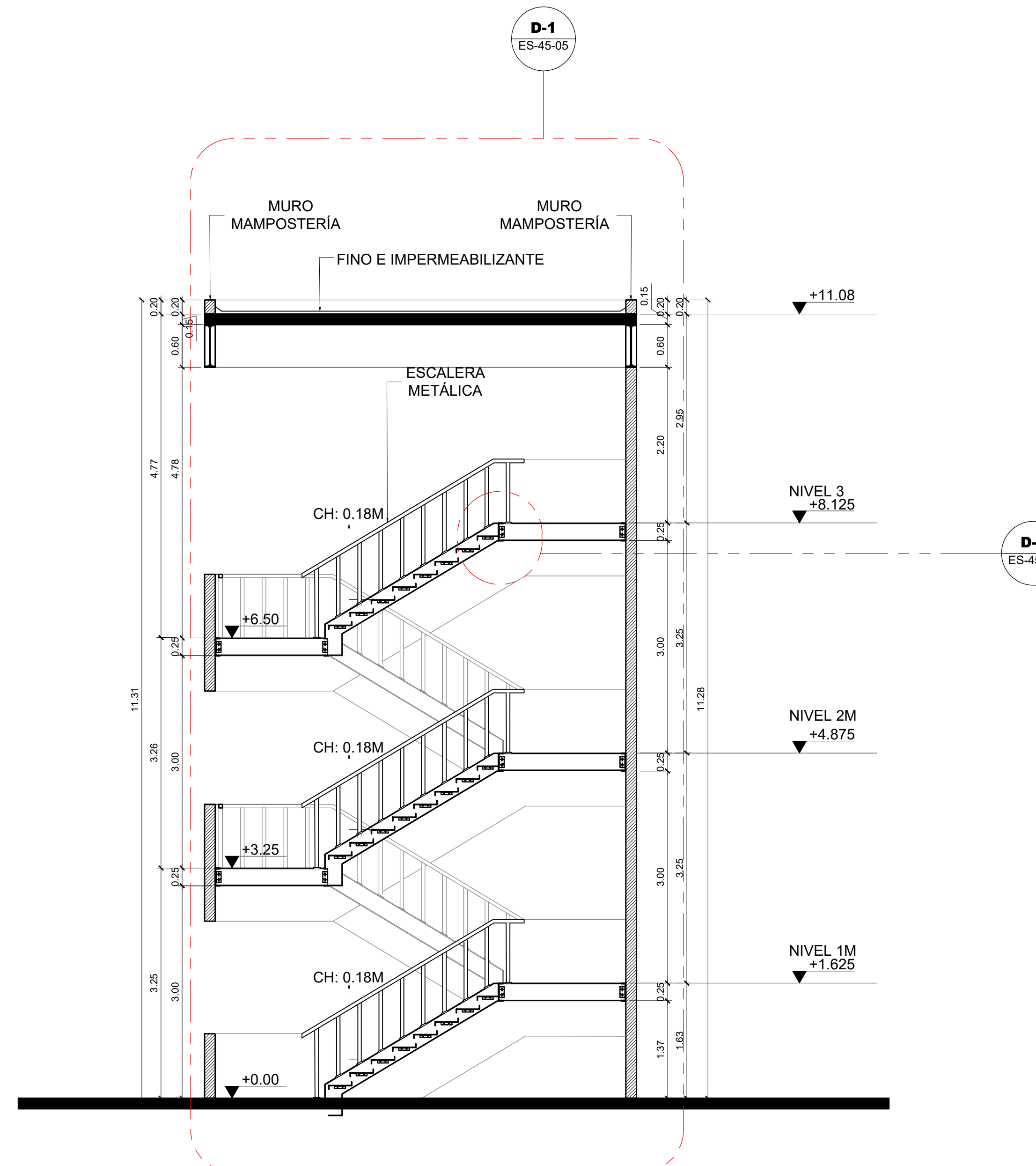

2 Sección A-A' Escalera Sala de Audiencia
Esc. 1:50

NOTA:
Pasamano tubular 3" redondo y los tubos verticales de 1". Sujeto por soldadura y con una altura de 0.90 cms.

LEYENDA DE SÍMBOLOS
SÍMBOLO DESCRIPCIÓN
▼ +0.00 REPRESENTACIÓN DE NIVELES DE PISO
◐ LLAMADO DE SECCIÓN

ESCALA GRÁFICA 1:50 0 0.5 1 2 2.5m

Notas: Todas las medidas están en metros, a menos que se indique lo contrario.

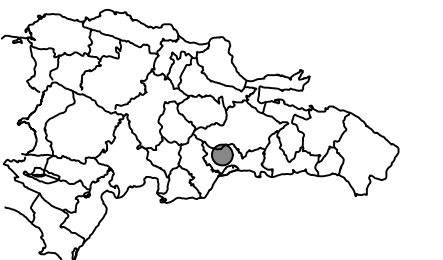

Notas: Todas las medidas están en metros, a menos que se indique lo contrario.

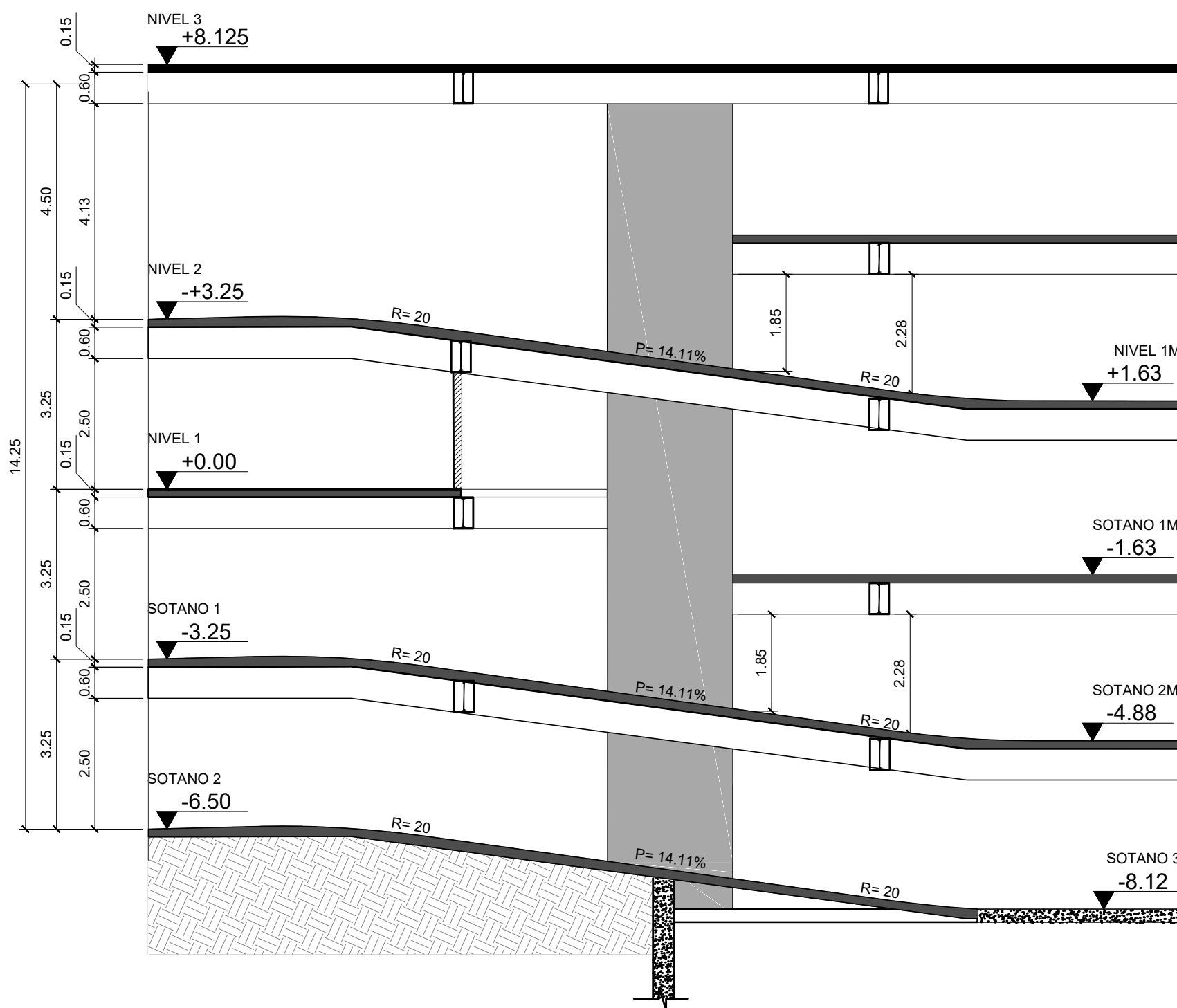

1 Sección de Detalle Rampa 1 - Bloque 2
Esc. 1:100

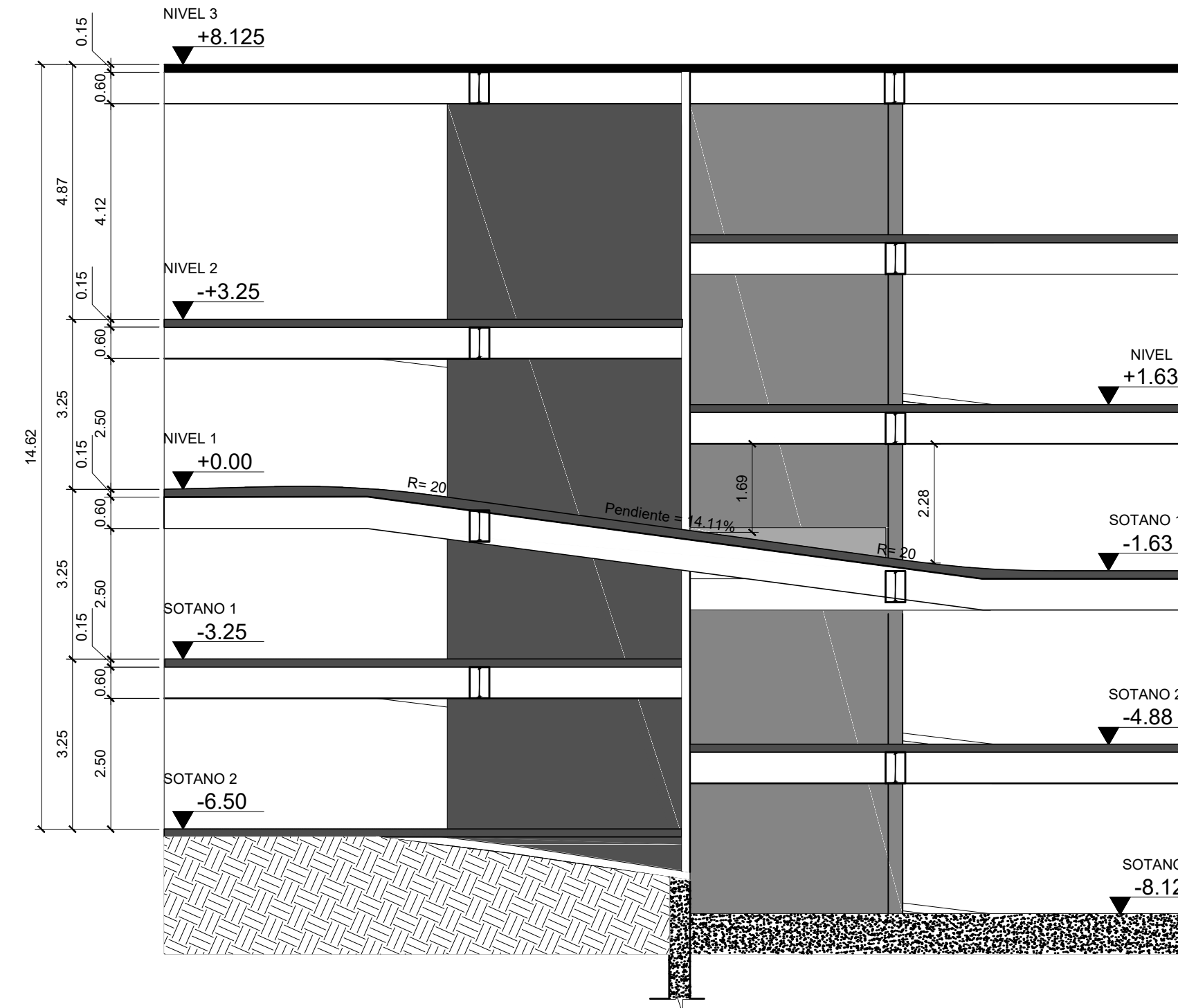

2 Sección de Detalle Rampa 2 - Bloque 2
Esc. 1:100

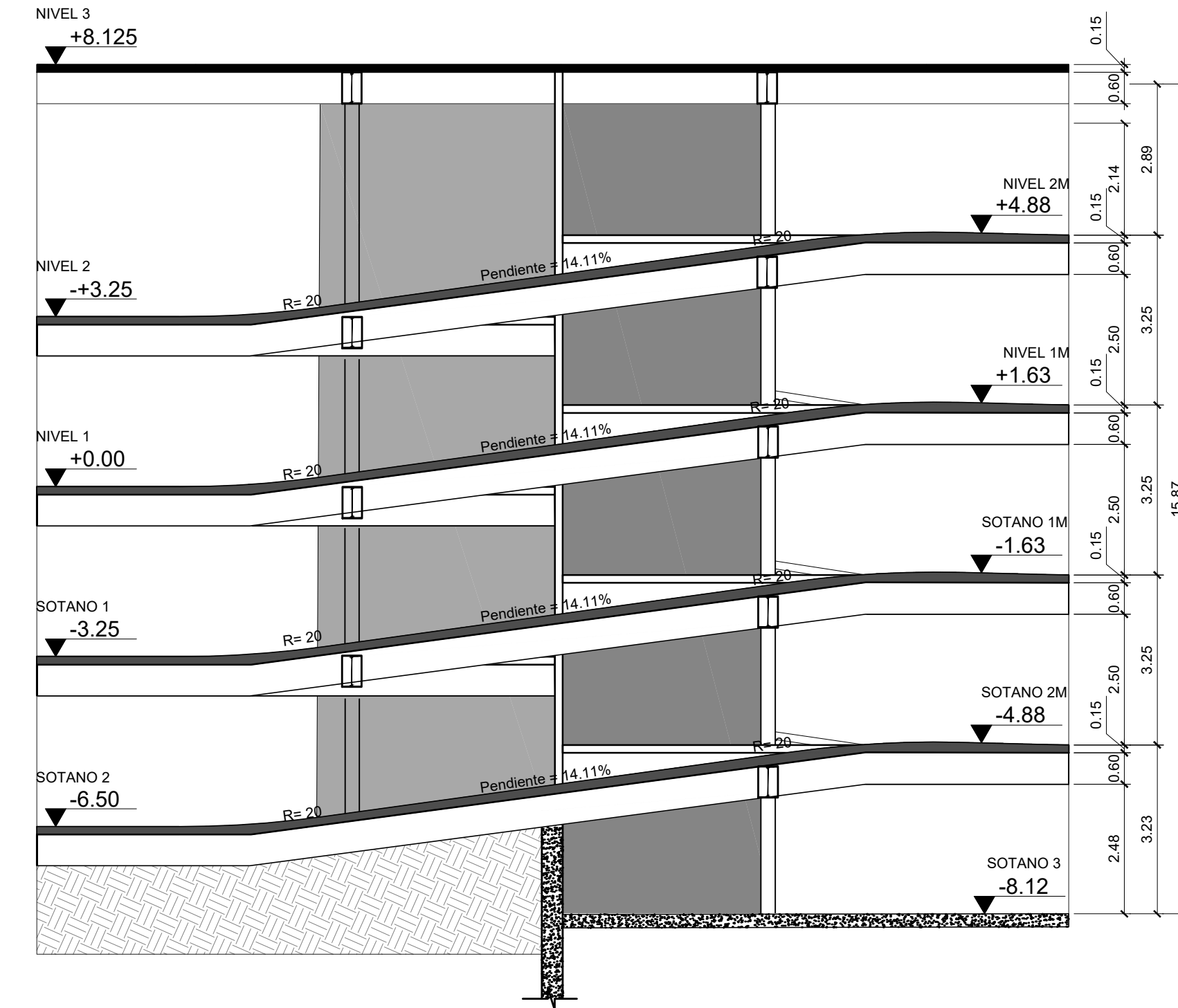

3 Sección de Detalle Rampa 3 - Bloque 2
Esc. 1:100

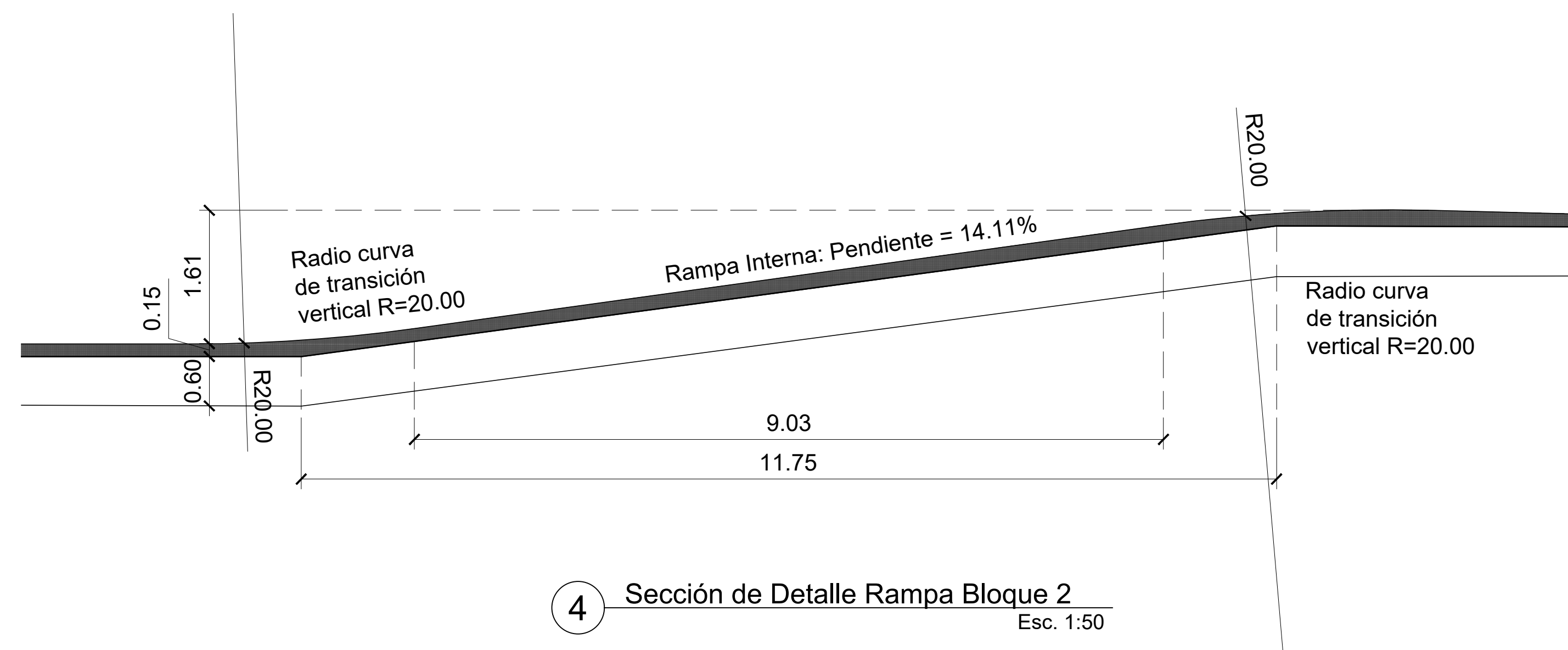

4 Sección de Detalle Rampa Bloque 2
Esc. 1:50

LEYENDA DE SÍMBOLOS
SÍMBOLO DESCRIPCIÓN
▼ +0.00 REPRESENTACIÓN DE NIVELES DE PISO
⊕ Llamado de sección

ESCALA GRÁFICA 1:100 [0 1 2 5m]
ESCALA GRÁFICA 1:50 [0 0.5 1 2 2.5m]



Notas: Todas las medidas están en metros, a menos que se indique lo contrario.

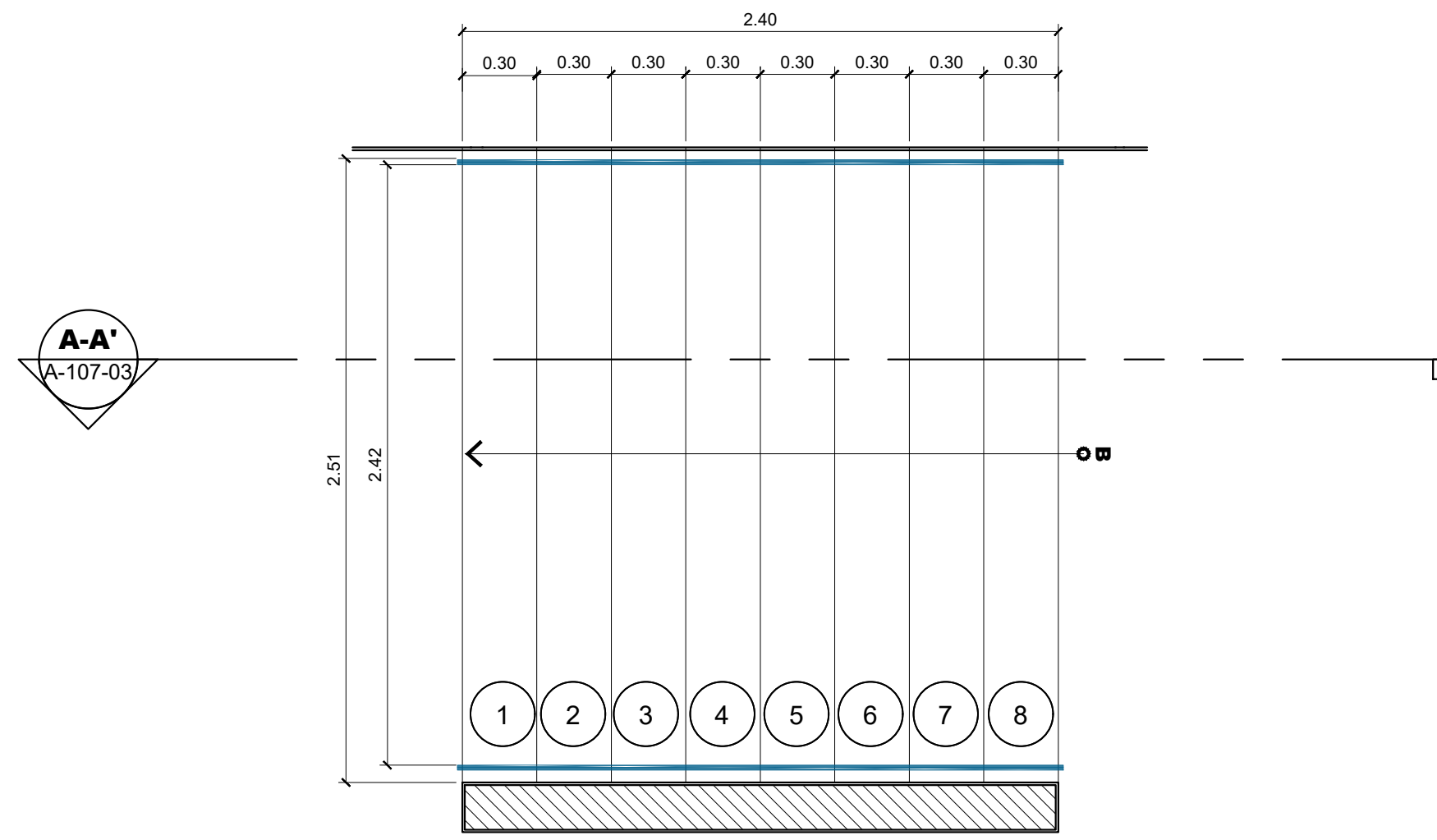

1 Detalle Escalera Lateral derecha S3-N2M
Esc. 1:25

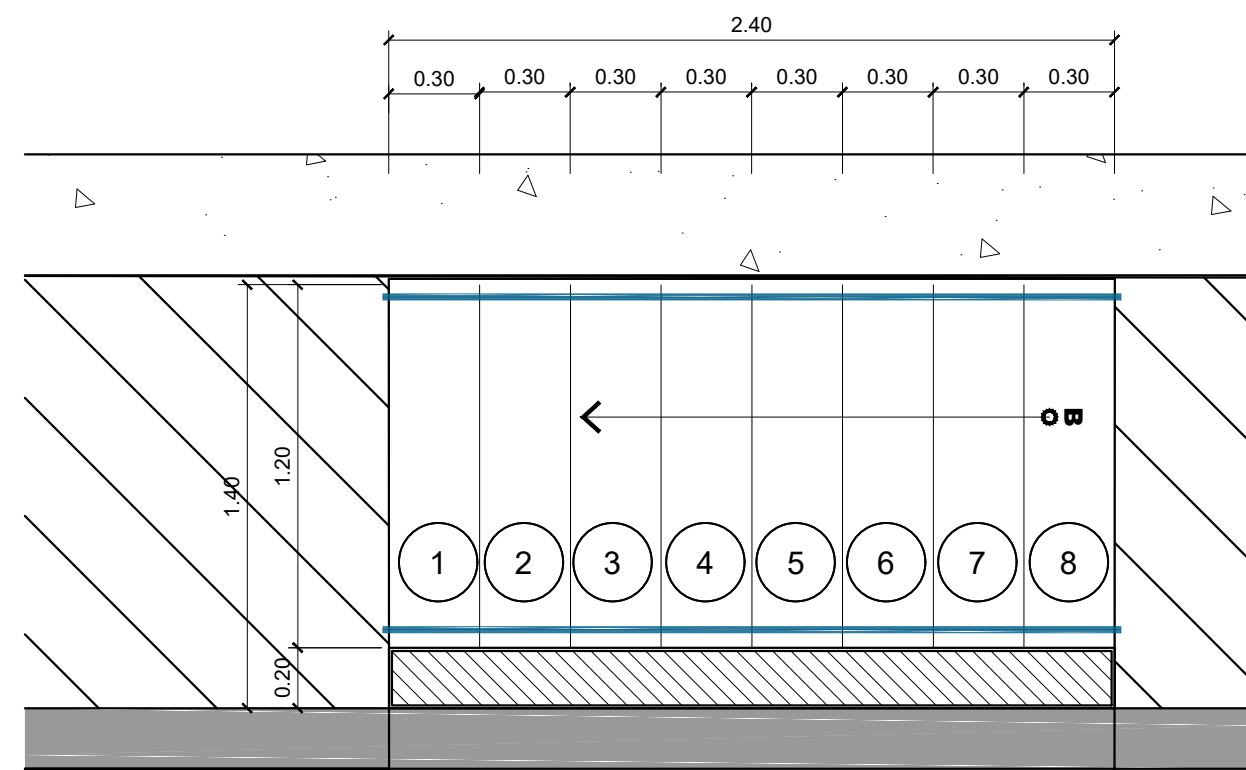

2 Detalle Escalera Lateral izquierda S3-N2M
Esc. 1:25

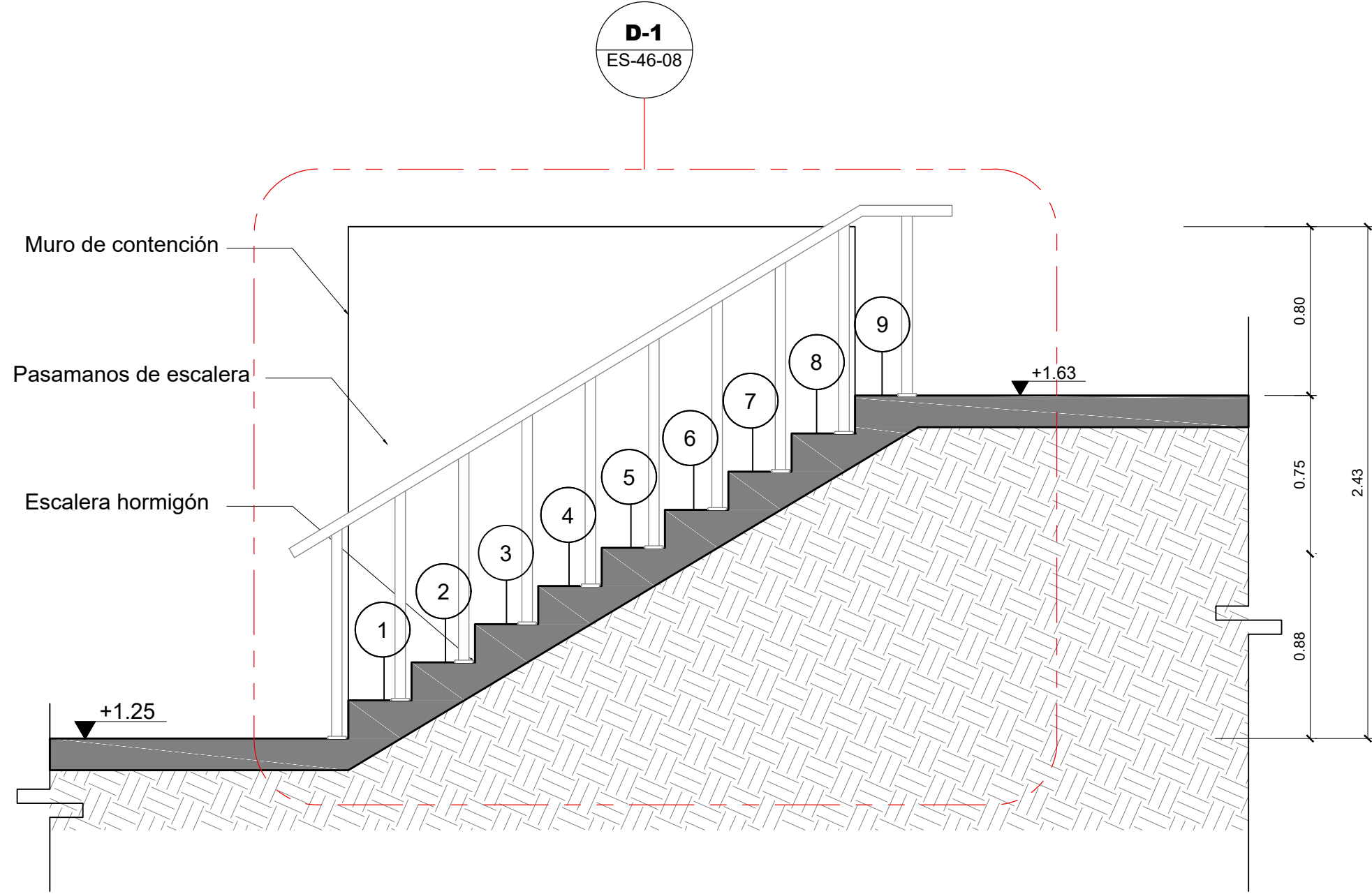

3 Sección Escalera en Parquesos S3-N2M
Esc. 1:25

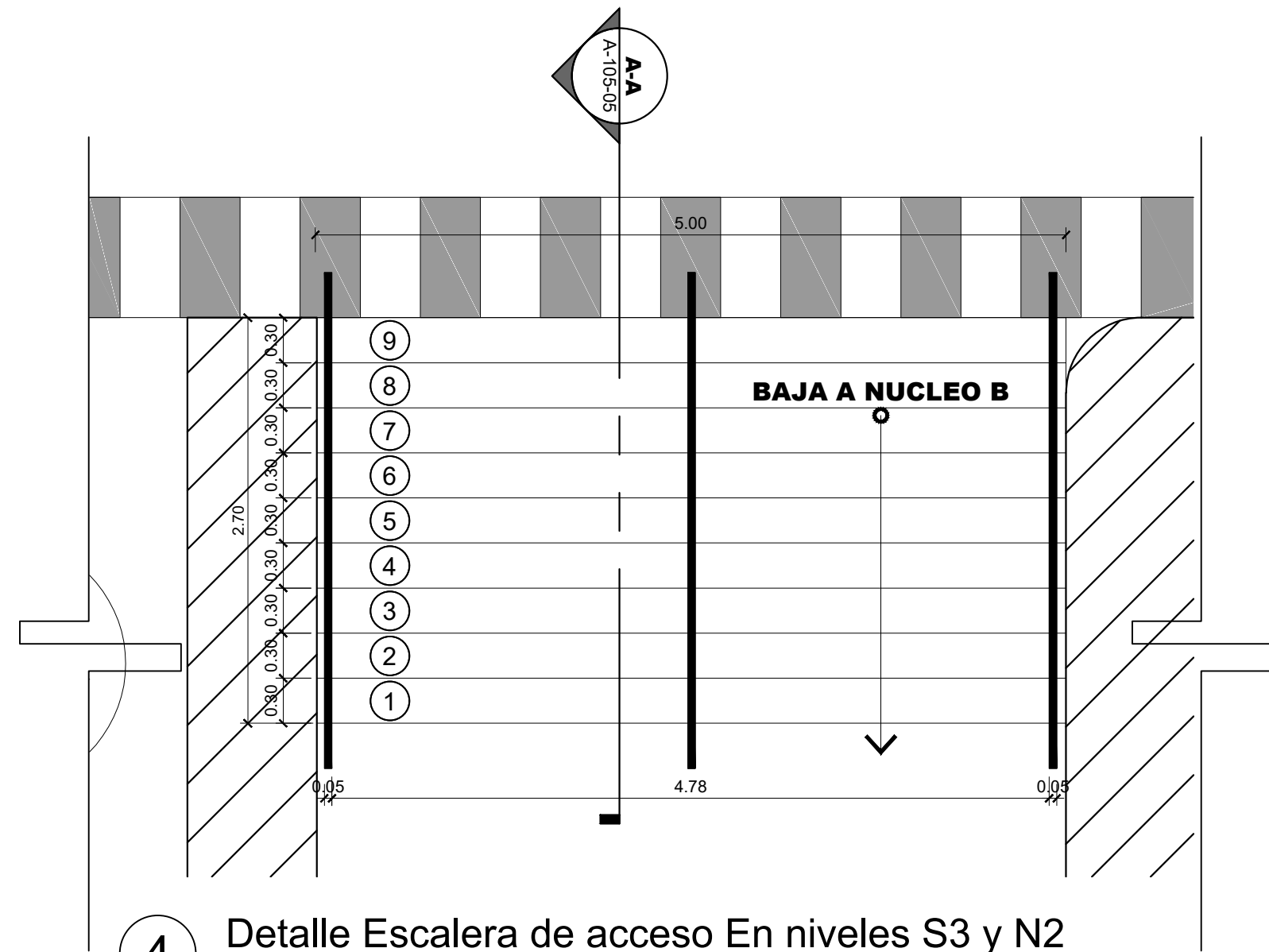

4 Detalle Escalera de acceso En niveles S3 y N2
Esc. 1:40

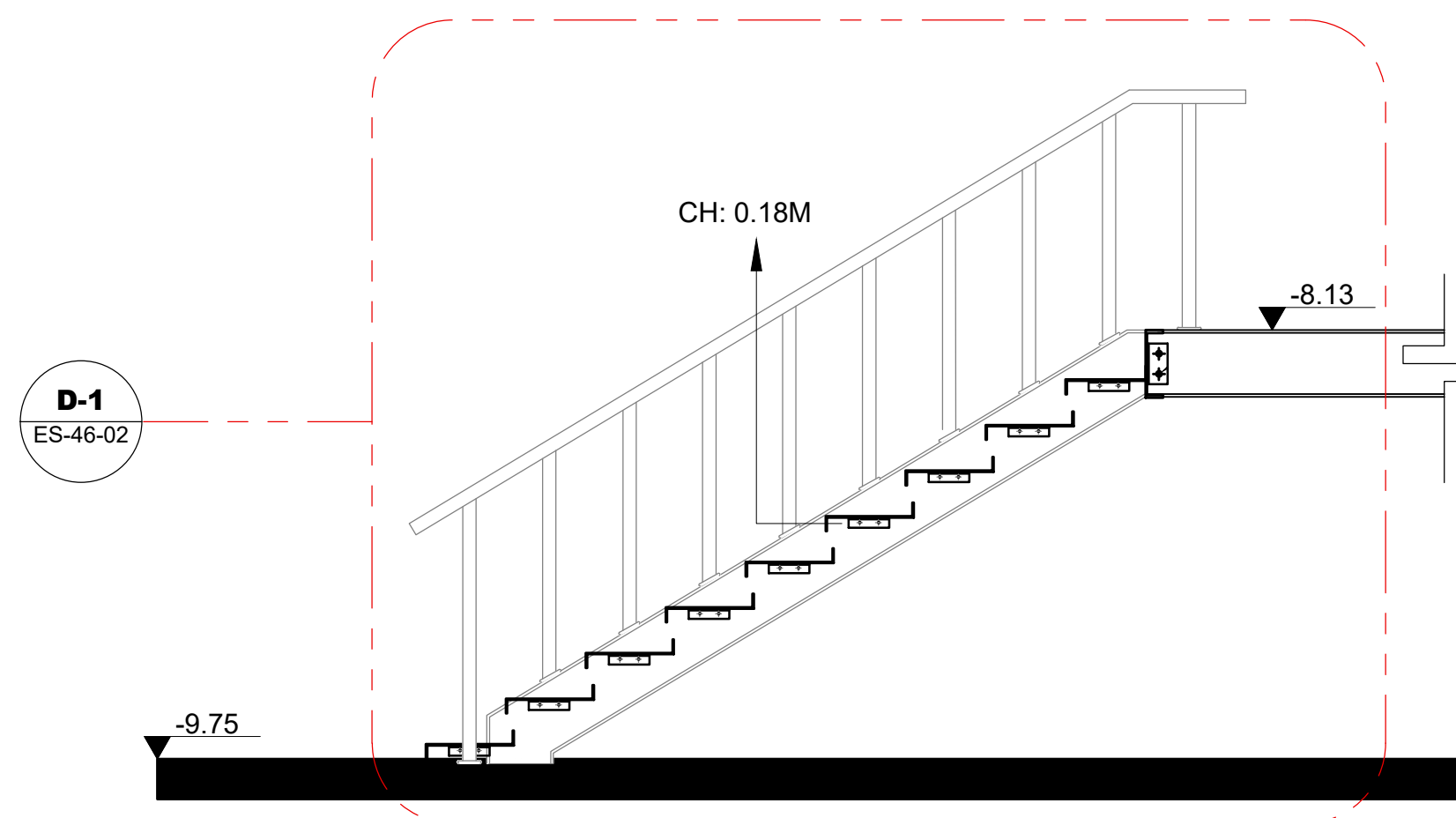

5 Sección Escalera de acceso En niveles S3 y N2
Esc. 1:25

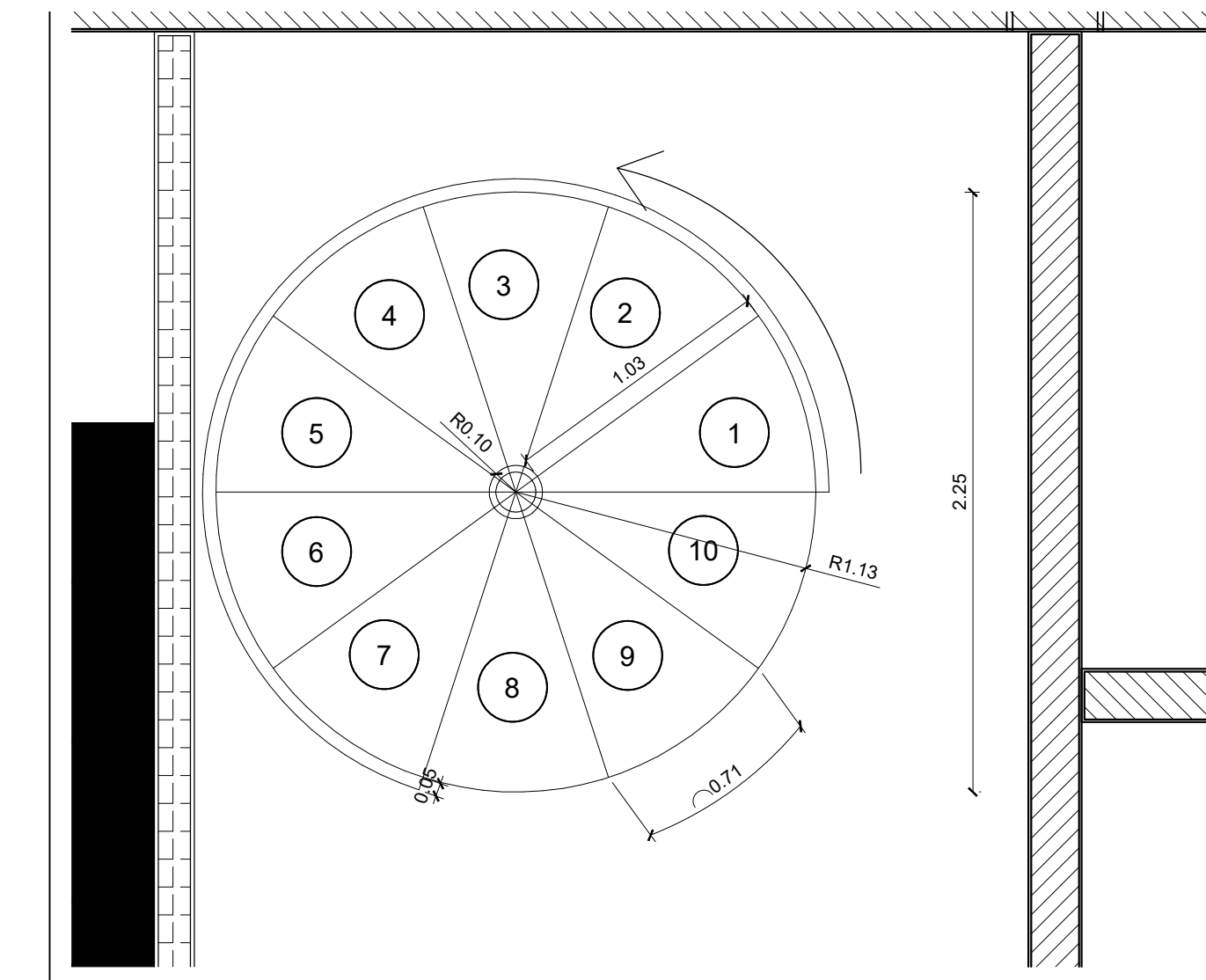

7 Detalle Escalera Metálica en Auditorio, N3-N4
Esc. 1:25

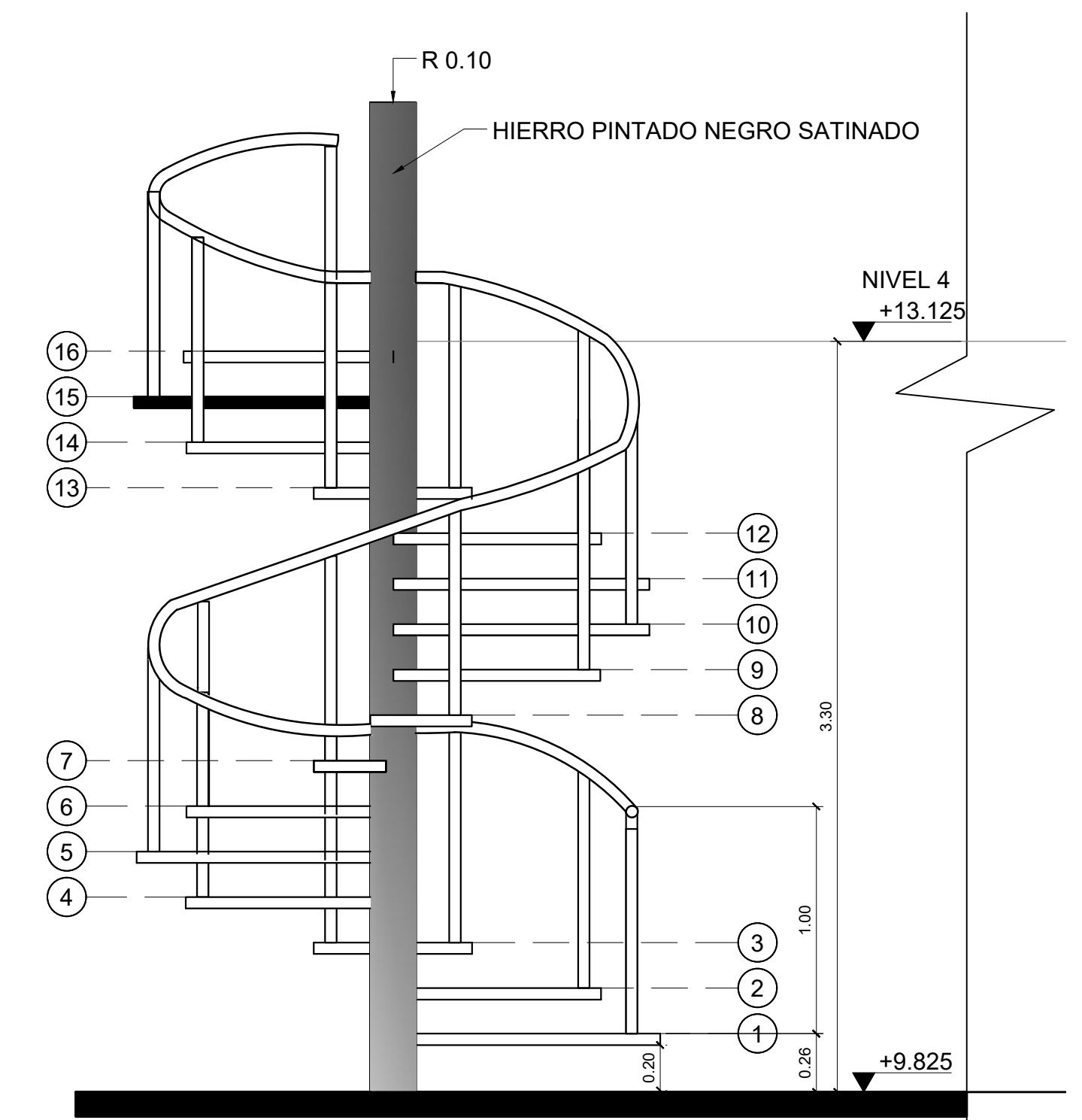

8 Elevación Escalera de Auditorio, N3 y N4
Esc. 1:25

LEYENDA DE SÍMBOLOS
SÍMBOLO DESCRIPCIÓN
▼ +0.00 REPRESENTACIÓN DE NIVELES DE PISO
Esc. 1:40
↗ LLAMADO DE SECCIÓN

ESCALA GRÁFICA 1:20 0 0.25 0.5 1m
ESCALA GRÁFICA 1:40 0 0.5 1 1.5 2m

6 Detalle Escalera Metálica en Auditorio, N3-N4
Esc. 1:25

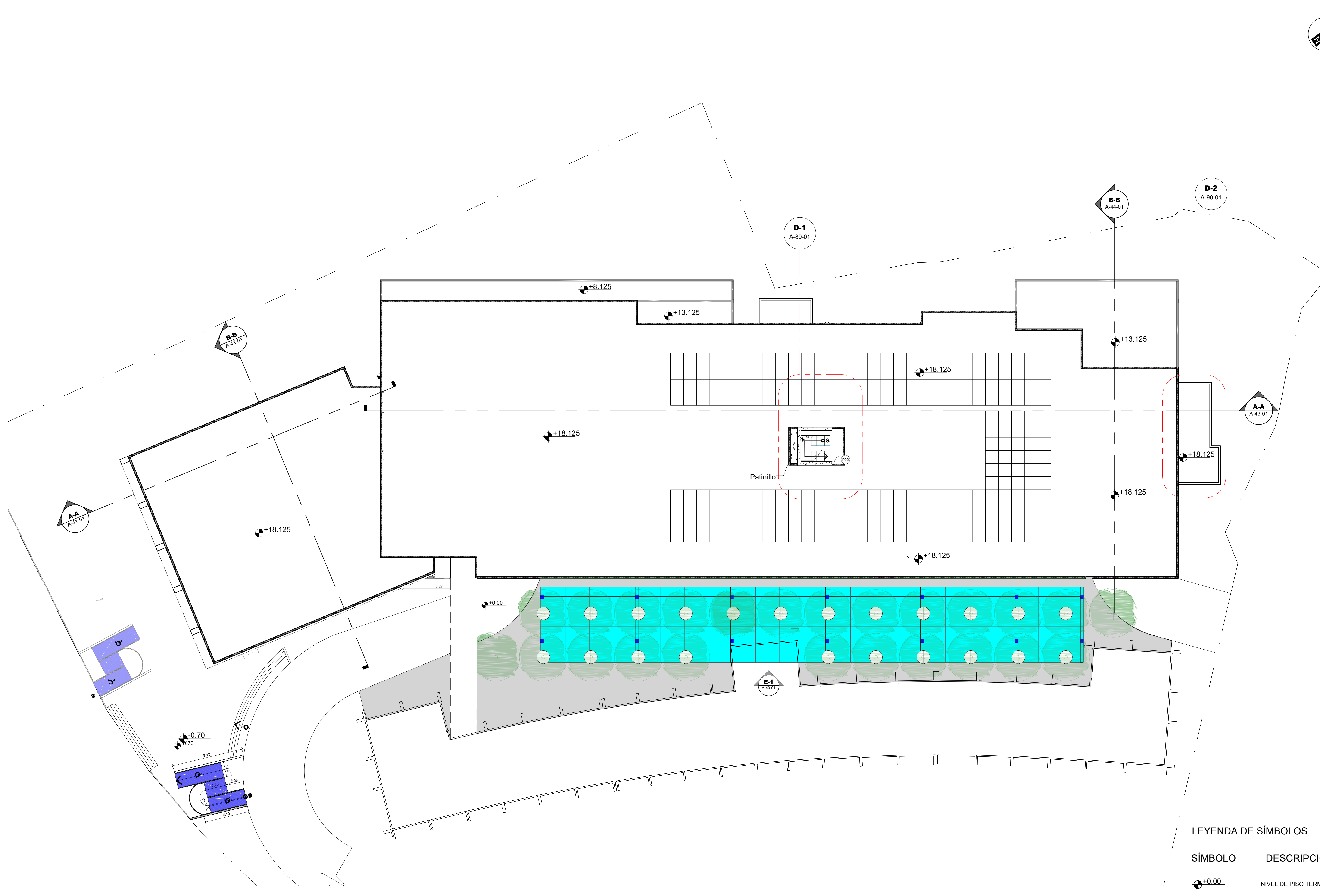
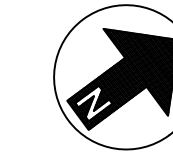

1 Planta de Azotea
Esc. 1:200

LEYENDA DE SÍMBOLOS

SÍMBOLO	DESCRIPCIÓN
	NIVEL DE PISO TERMINADO
	LLAMADO A DETALLE

ESCALA GRÁFICA 1:200

Notas: Todas las medidas están en metros, a menos que se indique lo contrario.

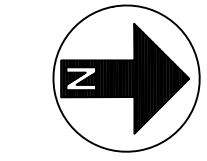

Notas: Todas las medidas están en metros, a menos que se indique lo contrario.

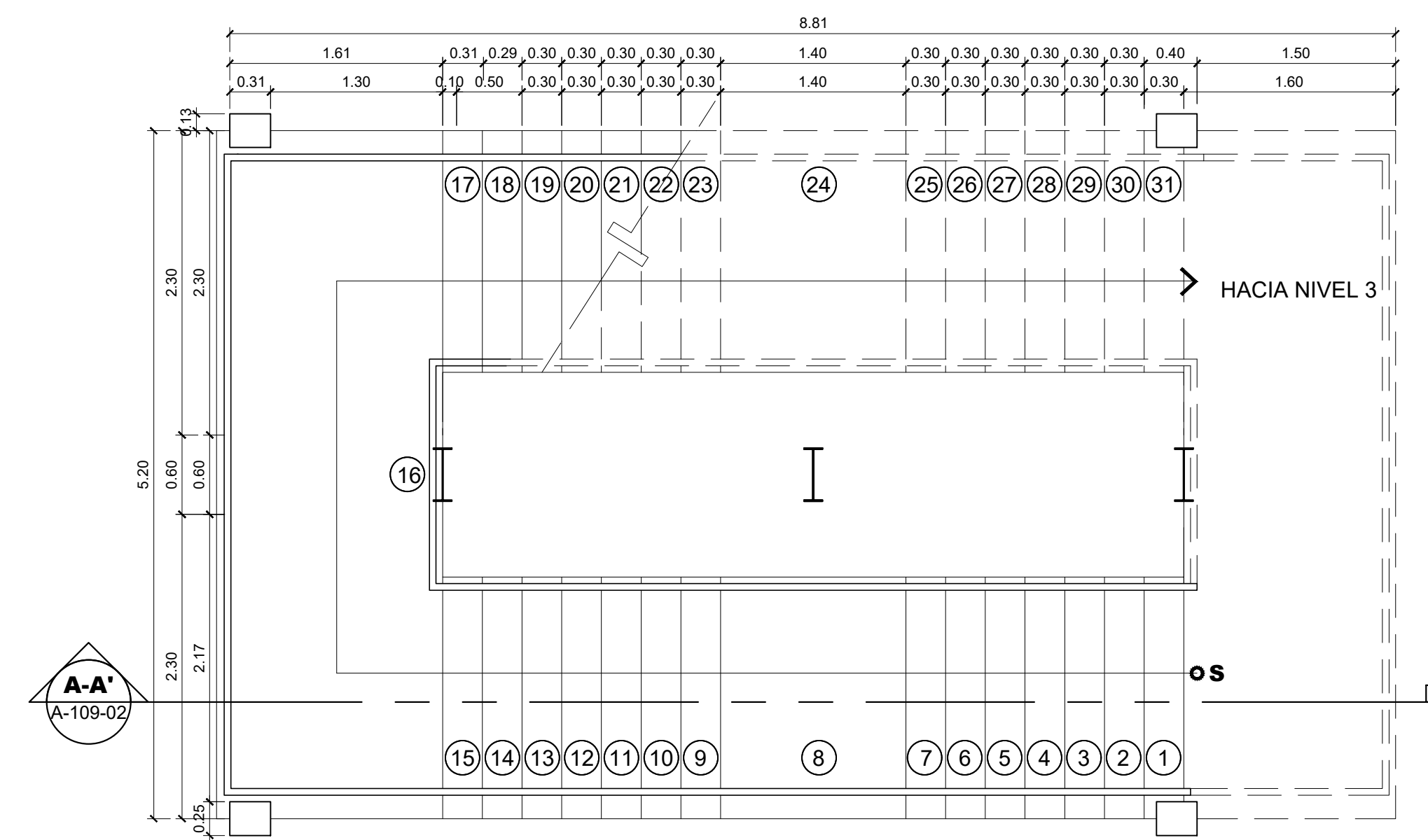
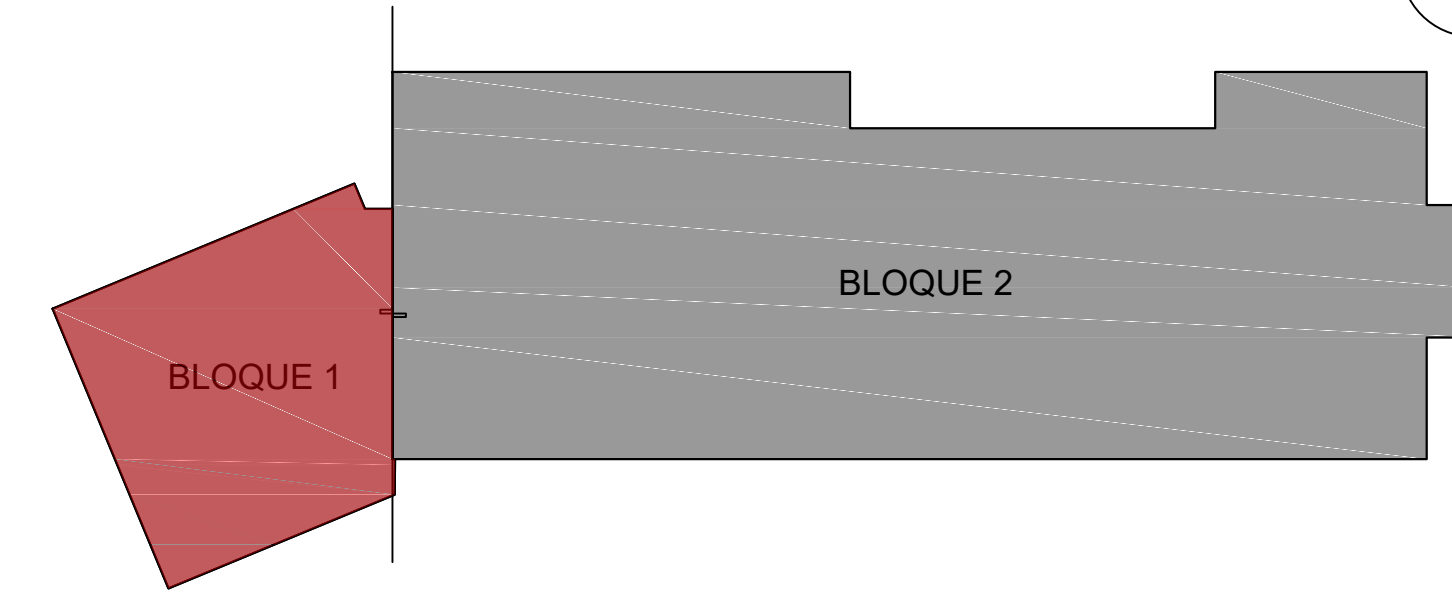

1 Planta Escalera Central - Bloque 1 - N1 a N3
Esc. 1:40

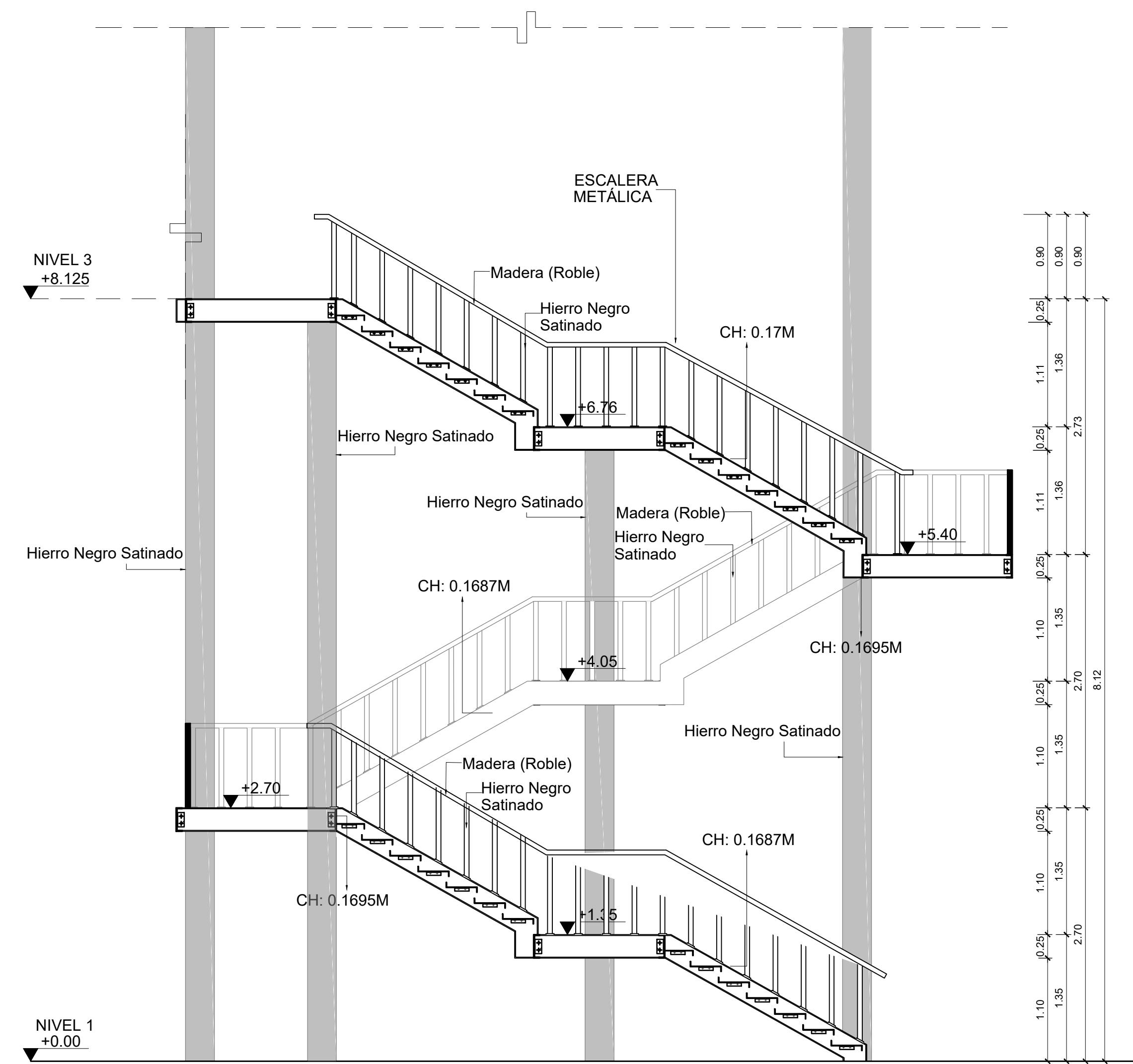

2 Sección A-A' Escalera Central - Bloque 1 - N1 a N3
Esc. 1:40

NOTA:
Pasamano tubular 3" redondo y los tubos verticales de 1". Sujeto por soldadura y con una altura de 0.90 cms.

LEYENDA DE SÍMBOLOS
SÍMBOLO DESCRIPCIÓN

▲ +0.00 REPRESENTACIÓN DE NIVELES DE PISO

⊕ LLAMADO DE SECCIÓN

ESCALA GRÁFICA 1:25 0 0.25 0.5 1 1.25m

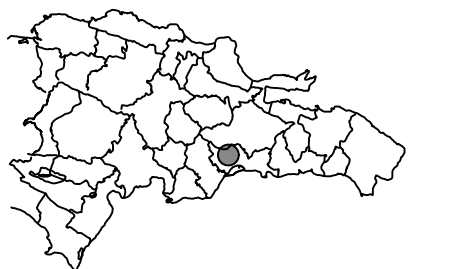

Notas: Todas las medidas están en metros, a menos que se indique lo contrario.

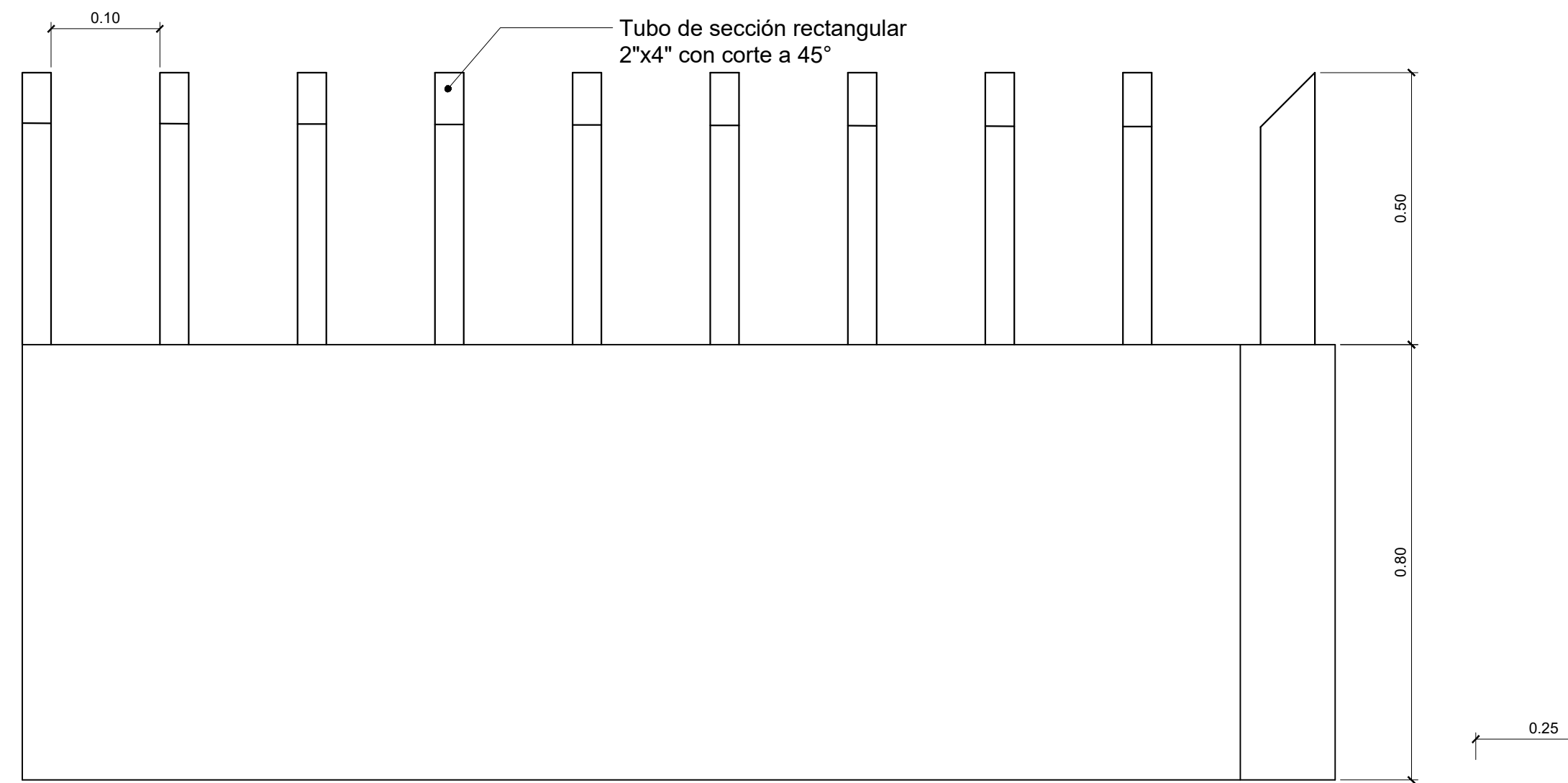

1 Detalle de Muro Perimetral
Esc. 1:10



2 Detalle de Perfil 2"x4"
Esc. 1:5

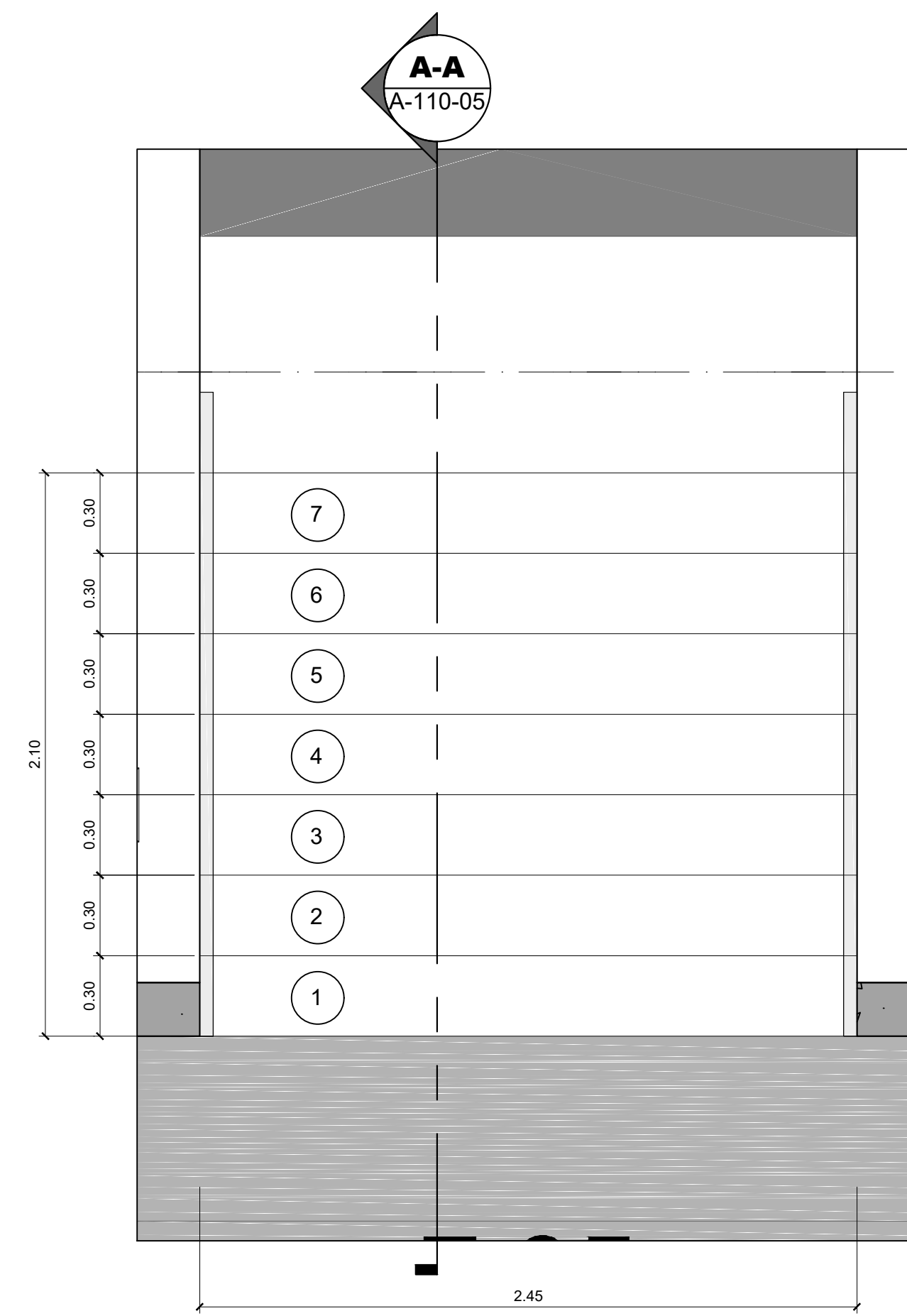

4 Planta Escalera Gran Plaza - N1
Esc. 1:20

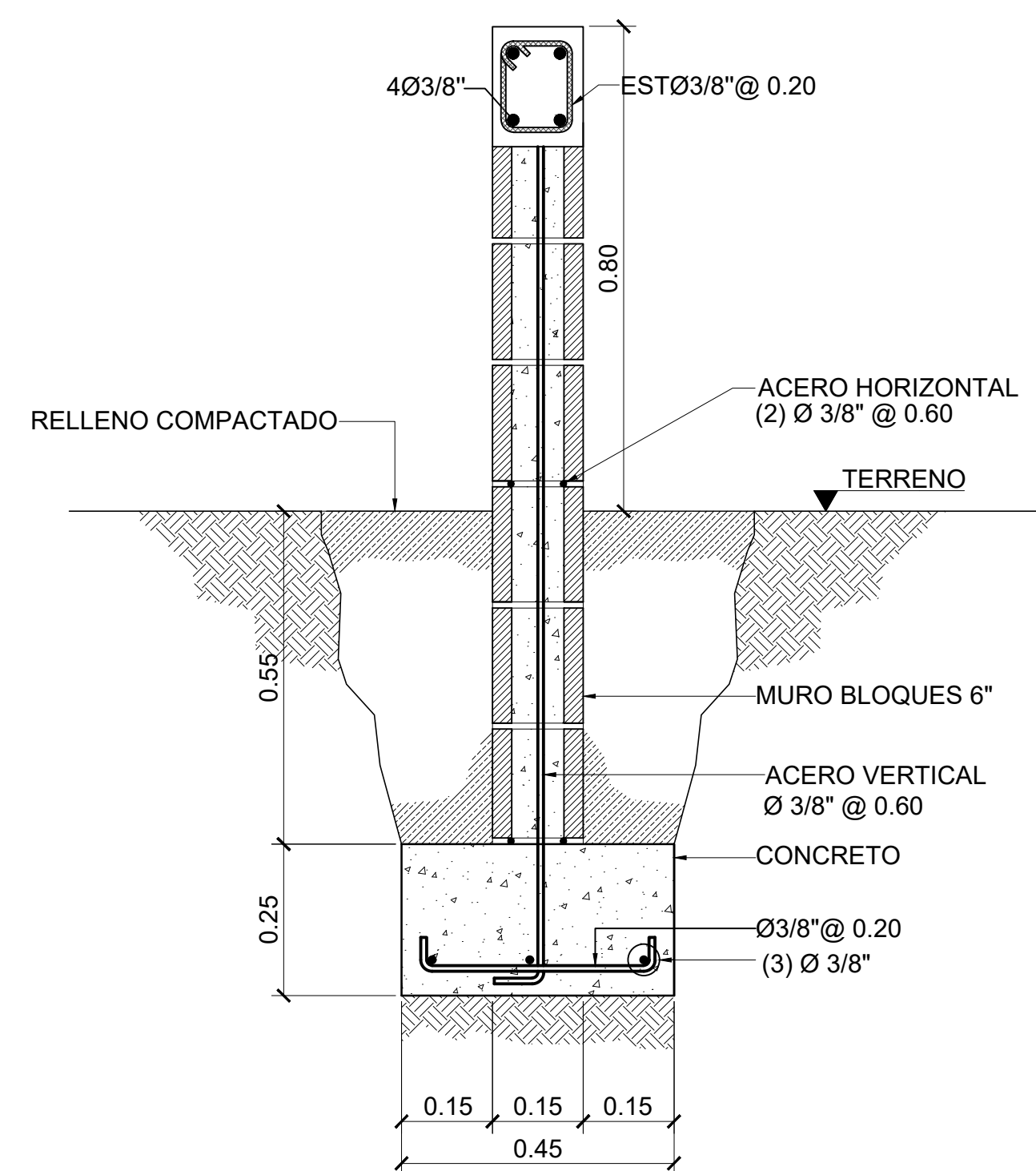

3 Detalle de Muro Perimetral
Esc. 1:10

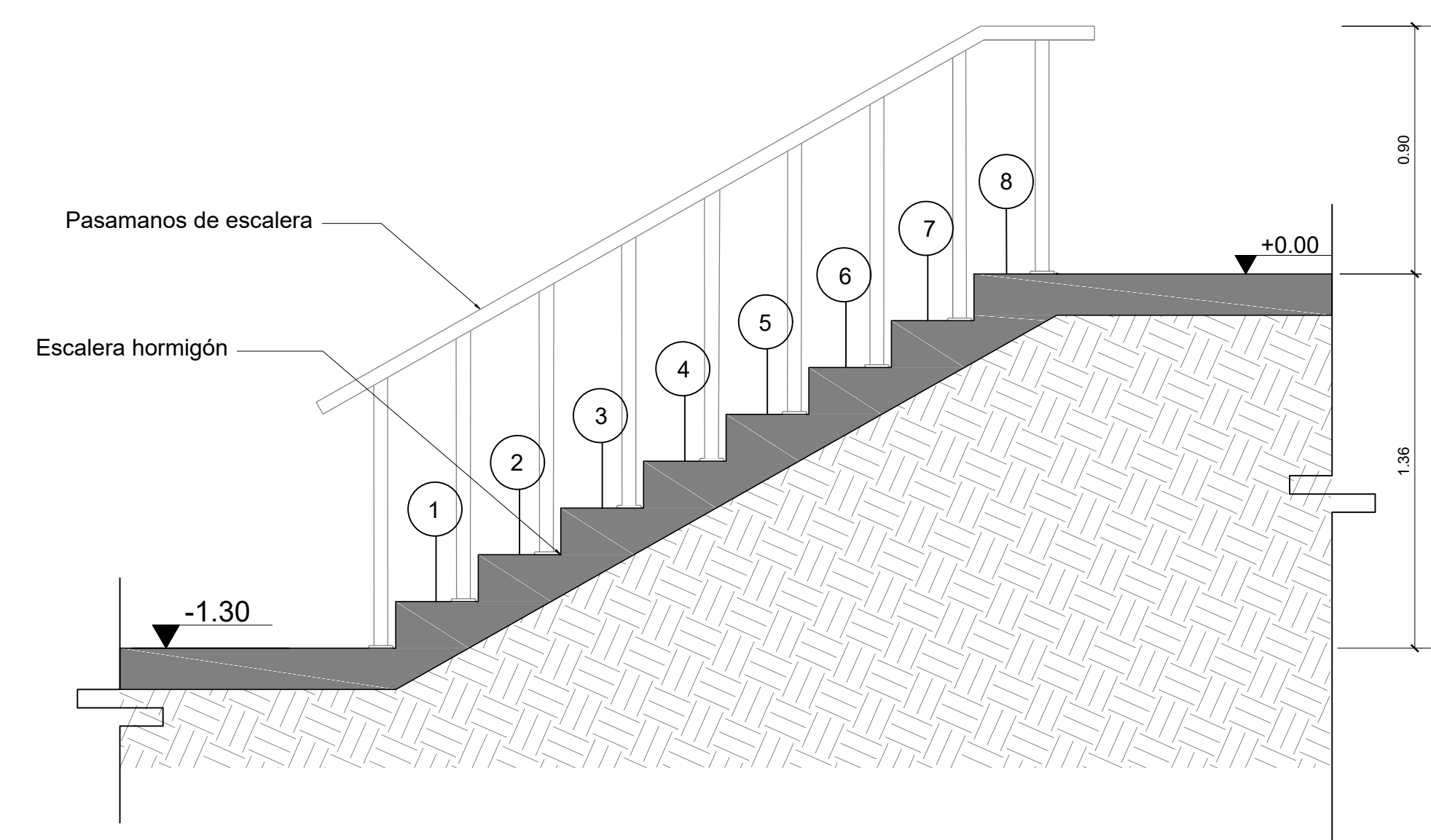

5 Sección Escalera Gran Plaza - N1
Esc. 1:20

LEYENDA DE SÍMBOLOS
SÍMBOLO DESCRIPCIÓN

▼+0.00 REPRESENTACIÓN DE NIVELES DE PISO

◐ LLAMADO DE SECCIÓN

ESCALA GRÁFICA 1:25 0 0.25 0.5 1 1.25m

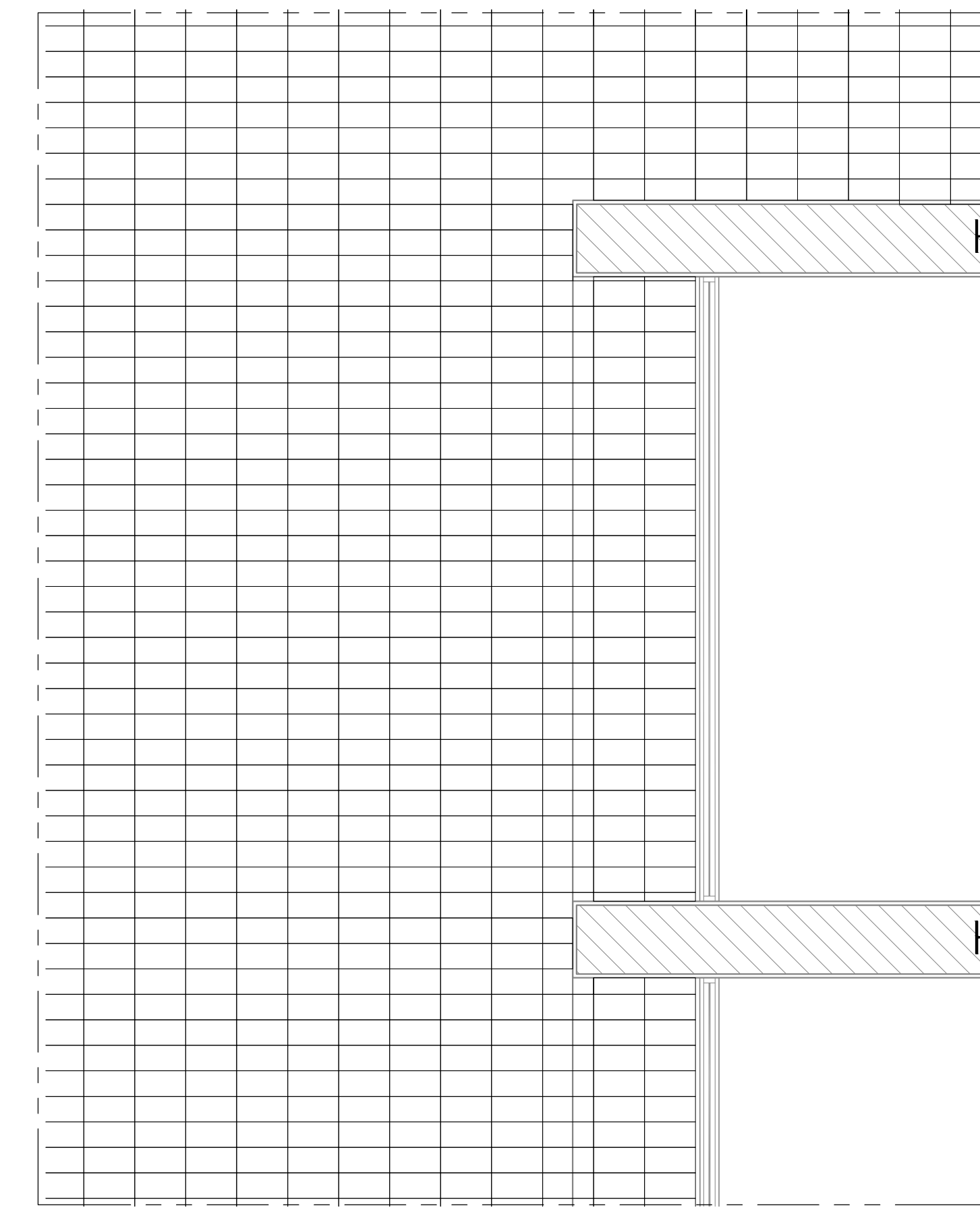
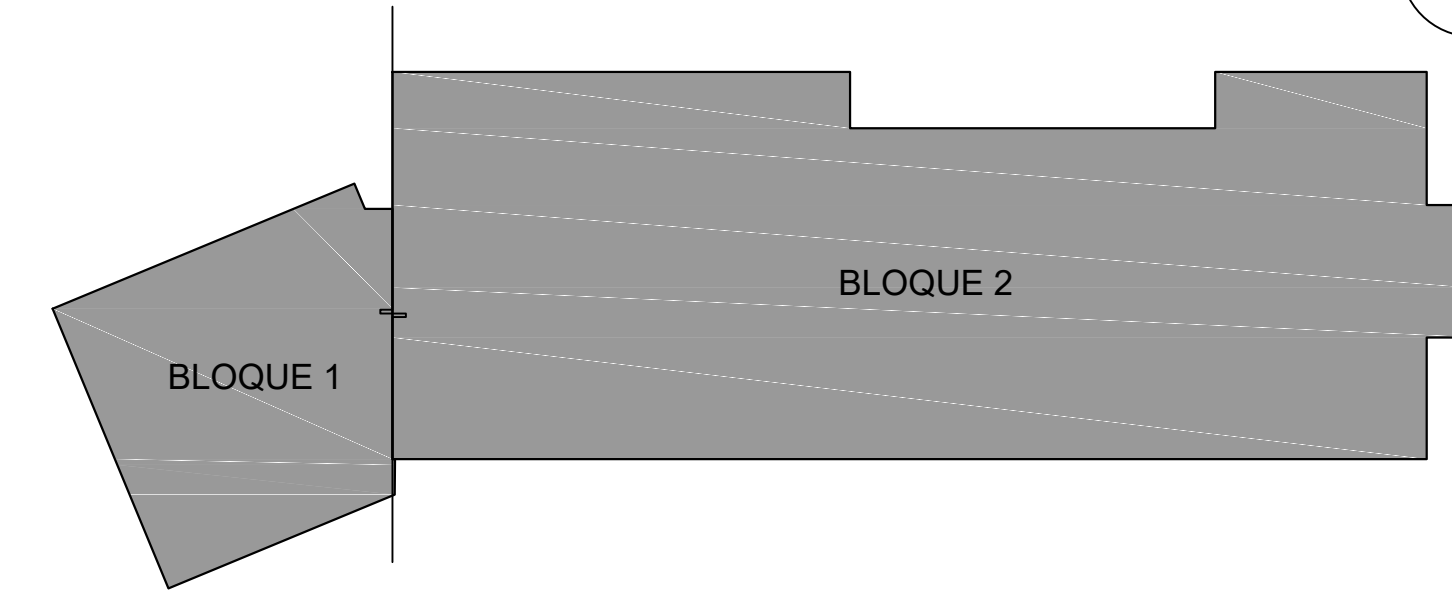
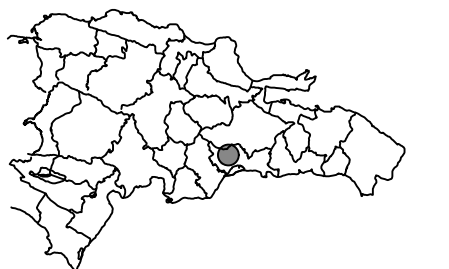
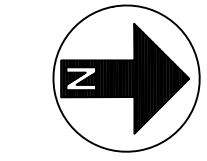

2 Detalle A
Esc. 1:40

SIMBOLOGÍA PISOS

	Pavimento de Plaza
	Tabletas de Cemento 0.20 m x 0.40 m, Gris.

LEYENDA DE SÍMBOLOS

SÍMBOLO	DESCRIPCIÓN
	LLAMADO A DETALLE

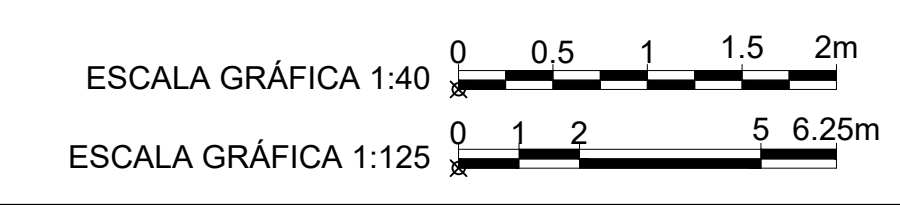

Notas: Todas las medidas están en metros, a menos que se indique lo contrario.

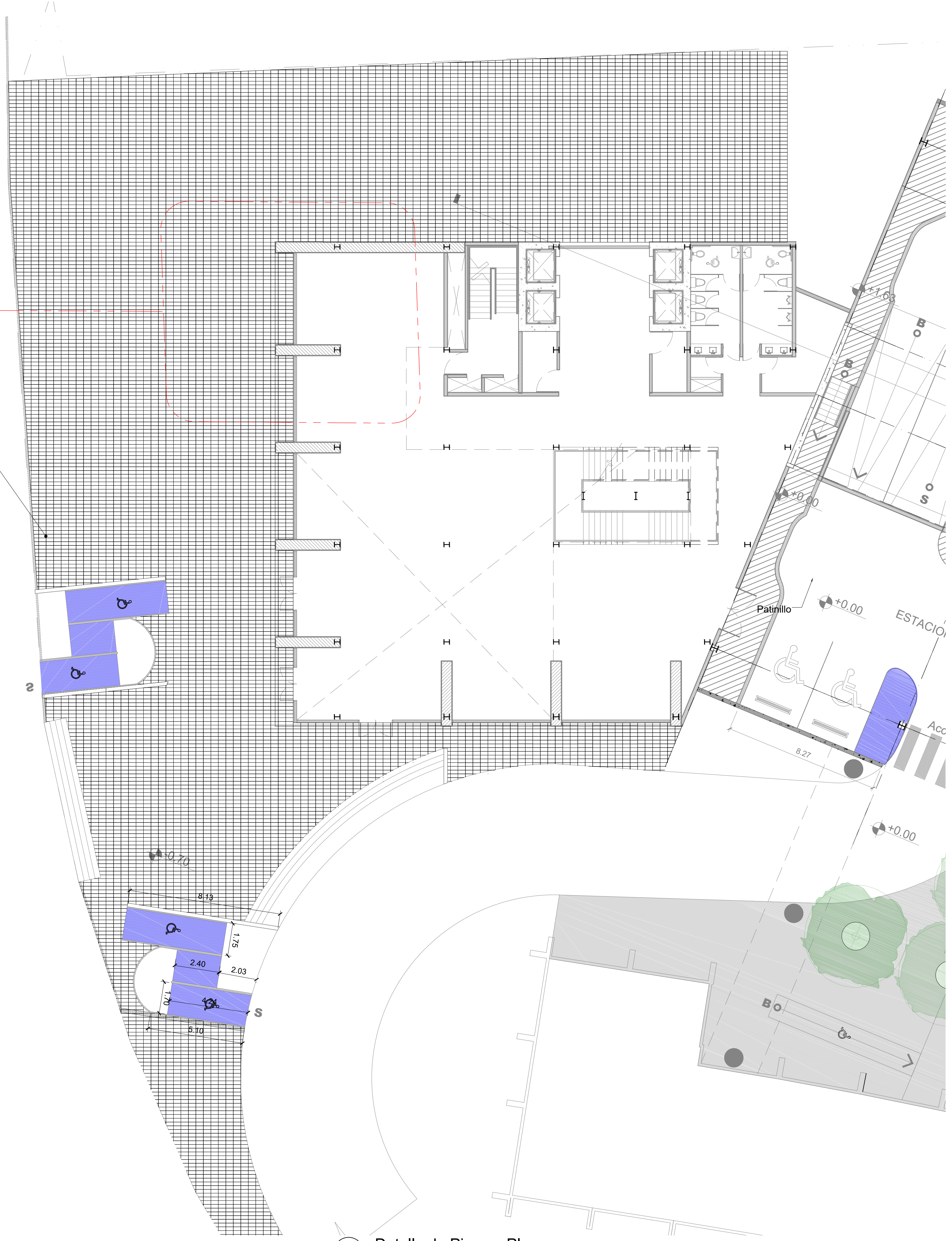

D-1
A-111-02

Tabletas de Cemento 0.20 m x 0.40 m, Gris.

1 Detalle de Piso en Plaza
Esc. 1:125

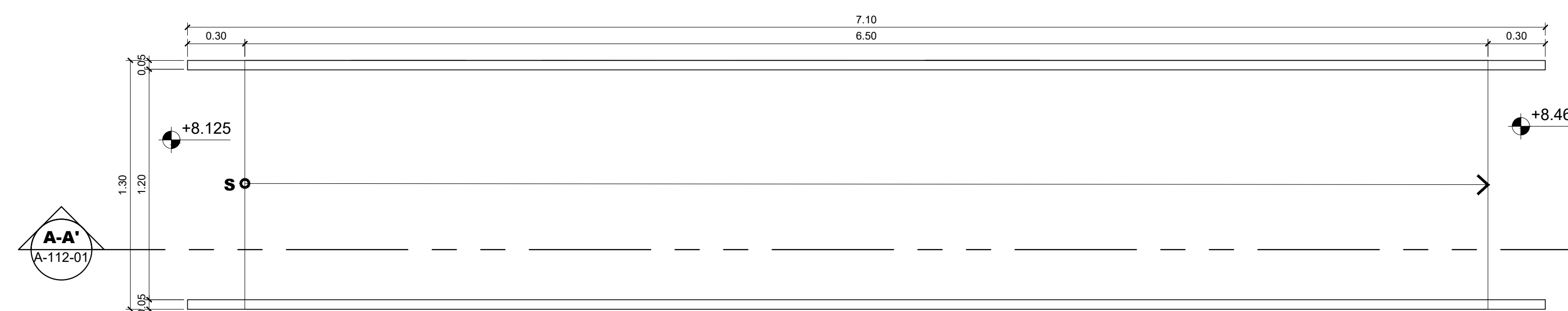
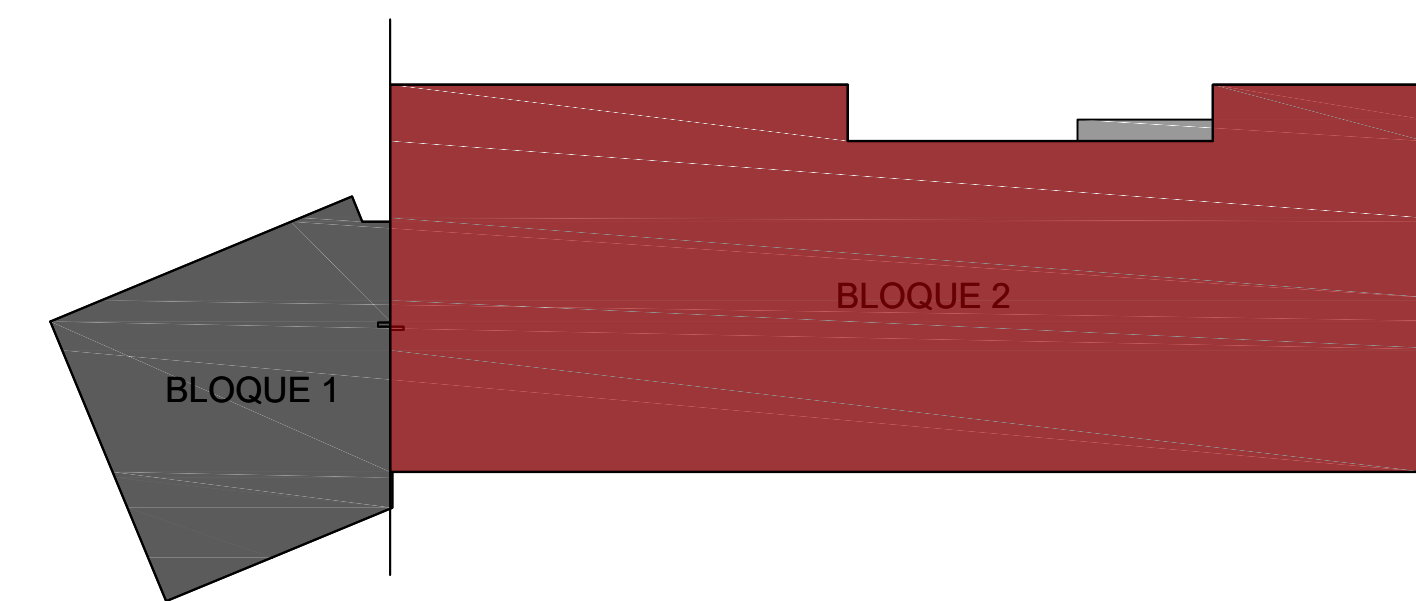

1 Planta Rampa Sala de Audiencia - N3
Esc. 1:20

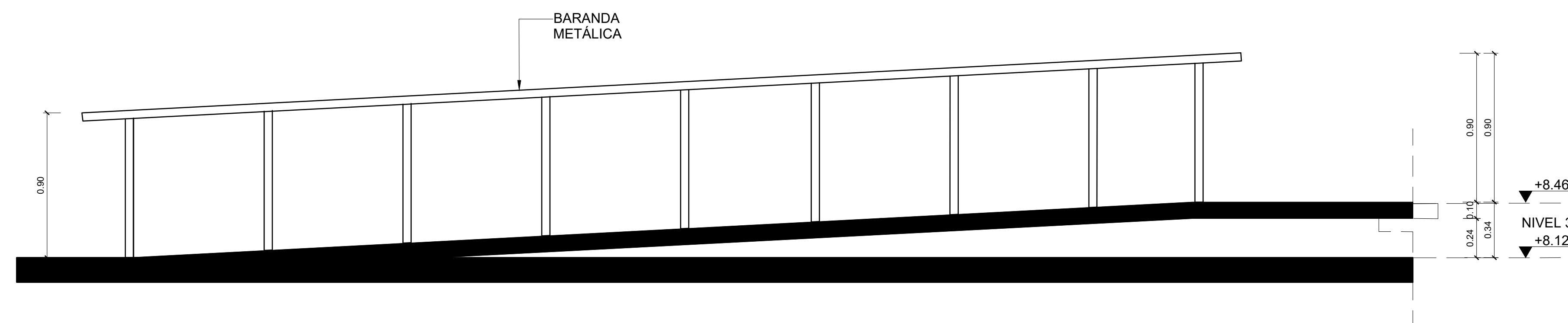

2 Sección A-A' Rampa Sala de Audiencia - N3
Esc. 1:20

NOTA:
Pasamano tubular 3" redondo y los tubos verticales de 1". Sujeto por soldadura y con una altura de 0.90 cms.

LEYENDA DE SÍMBOLOS
SÍMBOLO DESCRIPCIÓN

▼+0.00 REPRESENTACIÓN DE NIVELES DE PISO

↻ LLAMADO DE SECCIÓN

ESCALA GRÁFICA 1:50 0 0.5 1 2 2.5m

Notas: Todas las medidas están en metros, a menos que se indique lo contrario.