

ACCESIBILIDAD UNIVERSAL		
CATEGORÍAS	Requisitos mínimos a cumplir	Detalles de las especificaciones requeridas según las normas de accesibilidad universal
	ENTORNO FISICO	
Área Perimetral	Rampa pavimento - contén	Pendiente máxima de la rampa 8% y terminar en "0" con el pavimento. Señalización vertical o en planta, con el símbolo internacional de accesibilidad.
	Estacionamiento reservado a personas con discapacidad exterior(calle) señalizado	Dos espacios delimitados con colores resaltantes y señalizados próximos a la entrada principal.
	Textura en la acera	Textura antideslizante o violinada.
	Aceras libres de obstáculos	Postes, letreros, filtrantes y árboles.
	Señalética adecuada	Símbolo internacional de Accesibilidad, logo con fondo azul y caricatura en blanco
Entrada a las instalaciones	Estacionamientos interior (uno por cada 50) reservados a personas con discapacidad señalizado (vertical y horizontal)	Ancho mínimo del estacionamiento 3.50 m x 5.00 m. Ubicación próximo a la entrada.
	Rampas con pendiente, textura y barandas adecuadas (si lo amerita)	Pendiente máxima de rampa 8%. Colocación de baranda a longitud mayor de 3:00 m.
	Pavimento en buen estado	Considerar un pavimento adecuado sin baches o aposamiento de agua.
Pasillos	Ancho adecuado	Ancho mínimo adecuado 1.20 m
	Altura de los salientes o letreros	Colocación de salientes (letreros, lámparas y otros objetos) a una altura mínima de 2.10 m.
	Iluminación media o alta	Existencia de iluminación alta ya sea natural o artificial
	Piso con textura antiresbalante	Textura rugosa sin colocación de primer o cera
	Barras de apoyo en paredes	Barras de apoyo en las paredes a 90 cm de altura medidos desde el suelo
Puertas interiores	Puertas con tiradores de palanca	Colocación de puertas de fácil apertura.
	Giro hacia afuera	Identificar los marcos con colores resaltados
	En caso de presencia de Puertas Corredizas	Rieles no deberán sobrepasar el nivel de piso.
	Hueco libre mínimo de 90 cm	Ancho libre de paso mínimo 85 cm.
Baños	Puerta abatible o que abra hacia afuera, señalizada.	La puerta de entrada tiene 90 cm de ancho libre de lado a lado después de abierta la puerta hasta su tope.
	Barras de apoyo laterales al Inodoro	Barras de apoyo abatible con 79 cm de largo y 80cm de alto (medidos desde el piso hasta la conexión con la pared). Barras de apoyo fija a 80 cm de altura medidas desde el piso.
	Lavamanos de mural con grifería monomando o de fácil acceso	Grifos accesibles de palanca o sensor.
	Meseta de lavamanos(considerar altura de la base y del tope)	Hueco entre la base del lavamanos hasta el piso de 76 cm

	Colocación de los accesorios (considerar altura)	Espejos de 1.0 m de altura o con inclinación. Interruptores y toma corrientes a 1.0 m sobre el nivel del piso
	Textura del piso antiresbalante	Piso con textura firme.
Escaleras	Cambio de textura del piso inicio y final	Franja de identificación al inicio y al final
	Cinta anti - resbalante en las huellas	Colocada a 3 cm del canto de la huella
	Ancho Escaleras	Anchura mínima de 0.90 metros, en caso de contemplar el paso simultáneo de dos personas discapacitadas, anchura mínima de 1.20 metros.
	Pasamanos de doble altura y bordes redondeados	Colocados a 75 y 90cm de altura medidos desde el suelo
Ascensor	Área mínima de cabina disponible para un usuario de sillas de ruedas acompañado a una persona de pie.	Área mínima de la cabina de 1.10 m x 1.50 m. Separación máxima entre la cabina del ascensor y el piso no mayor de 0.02 metros.
	Barras de apoyo	Colocación de barras a 90 cm de altura sobre el nivel del piso
	Cambio de textura a la entrada	Franja de identificación colocada a la entrada y salida de la cabina.
	Señalización de la información en braille	Señalización de botones y demás instrumentaría del ascensor.
División en Cristales	Identificación del cristal con franjas o matices en colores fuertes	Colocación de franjas o diseños adherentes de colores resaltados.

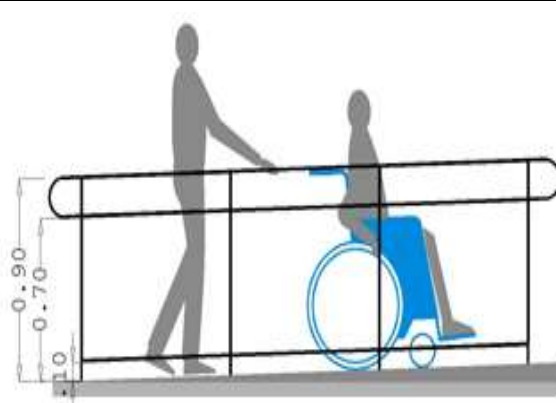

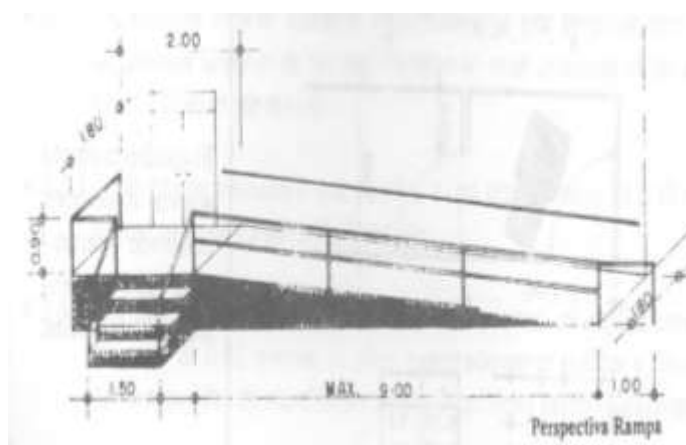

Reglas de Accesibilidad Universal Sin Barreras Arquitectónicas

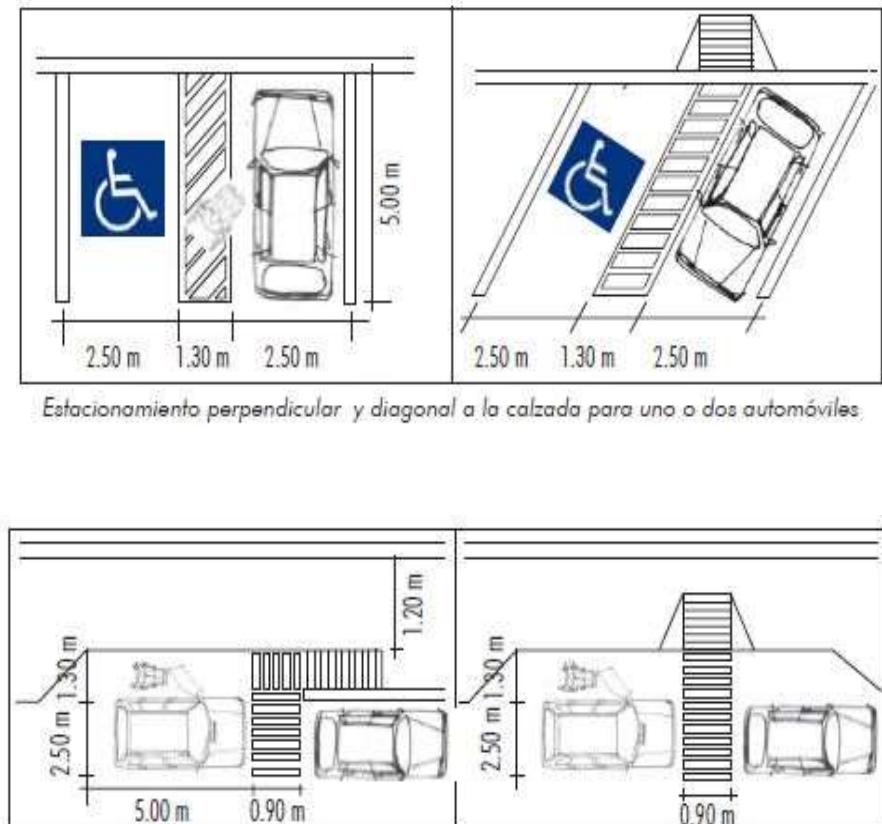
ENTORNO FISICO

Categorías	Requisitos mínimos a cumplir	Detalles de las especificaciones requeridas según las normas de accesibilidad universal
Área Perimetral	Rampa pavimento - contén	Pendiente máxima de la rampa 8% y terminar en "0" con el pavimento. Señalización vertical o en planta, con el símbolo internacional de accesibilidad.
		
		 <p style="text-align: right;">Perspectiva Rampa</p>

Categorías	Requisitos mínimos a cumplir	Detalles de las especificaciones requeridas según las normas de accesibilidad universal
Área Perimetral	Estacionamiento reservado a personas con discapacidad exterior(calle) señalizado	Dos espacios delimitados con colores resaltantes y señalizado próximo a la entrada principal.
	Textura en la acera	Textura antideslizante o violinada.
	 <p data-bbox="519 934 1339 966"><i>Estacionamiento perpendicular y diagonal a la calzada para uno o dos automóviles.</i></p> <p data-bbox="592 1375 1266 1407"><i>Estacionamiento paralelo a la calzada para uno o dos automóviles.</i></p>	

Categorías	Requisitos mínimos a cumplir	Detalles de las especificaciones requeridas según las normas de accesibilidad universal
<p>Área Perimetral</p>	<p>Aceras libres de obstáculos</p>	<p>Postes, letreros, filtrantes y árboles.</p>

Categorías	Requisitos mínimos a cumplir	Detalles de las especificaciones requeridas según las normas de accesibilidad universal
<p>Área Perimetral</p>	<p>Señalética adecuada</p> 	<p>Símbolo internacional de Accesibilidad, logo con fondo azul y caricatura en blanco</p>    <p><i>Modelo de señalización</i></p>

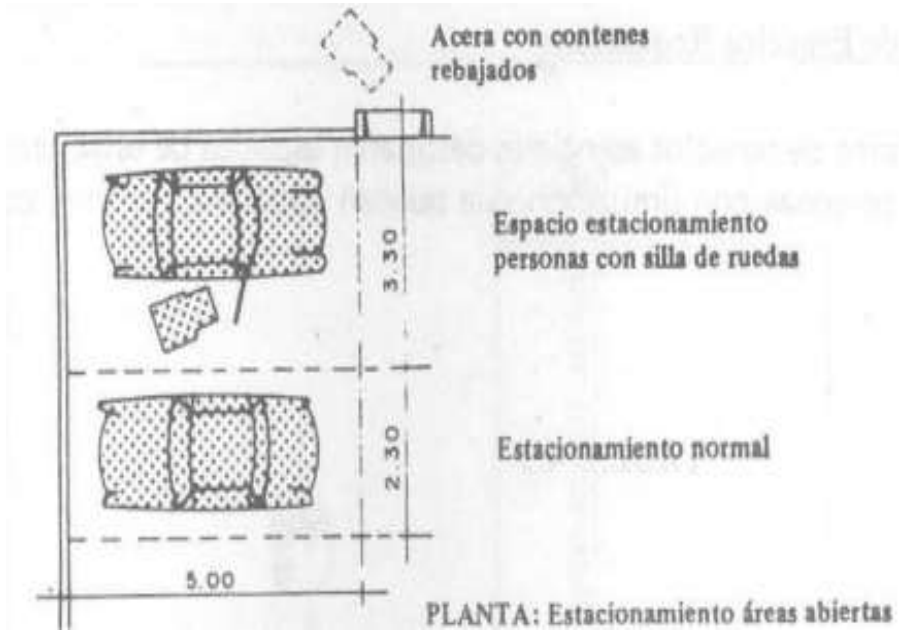
Categorías	Requisitos mínimos a cumplir	Detalles de las especificaciones requeridas según las normas de accesibilidad universal
<p>Entrada a las instalaciones</p>	<p>Estacionamientos interior (uno por cada 50) reservados a personas con discapacidad señalizado (vertical y horizontal)</p>	<p>Ancho mínimo del estacionamiento 3.50 m x 5.00 m. Ubicación próximo a la entrada.</p>  <p>Acera con contenes rebajados</p> <p>Espacio estacionamiento personas con silla de ruedas</p> <p>Estacionamiento normal</p> <p>PLANTA: Estacionamiento áreas abiertas</p>

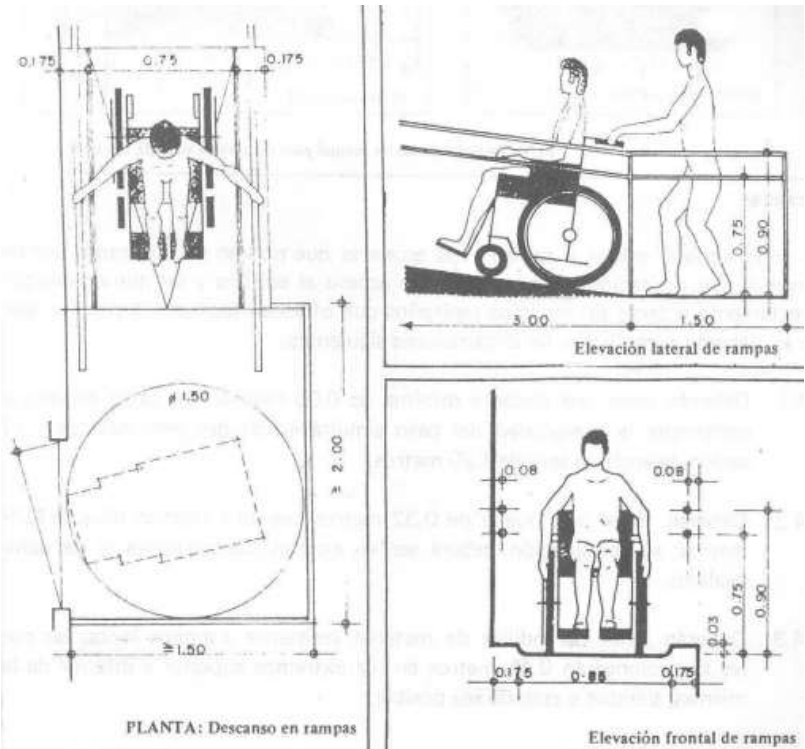
Categorías	Requisitos mínimos a cumplir	Detalles de las especificaciones requeridas según las normas de accesibilidad universal
	Rampas con pendiente, textura y barandas adecuadas (si lo amerita)	Pendiente máxima de rampa 8%. Colocación de baranda a longitud mayor de 3:00 m.
	Pavimento en buen estado	Considerar un pavimento adecuado sin baches o aposamiento de agua.
<p data-bbox="201 936 354 995">Entrada a las instalaciones</p>	 <p data-bbox="695 1377 928 1398">PLANTA: Descanso en rampas</p> <p data-bbox="1143 1390 1367 1411">Elevación frontal de rampas</p>	

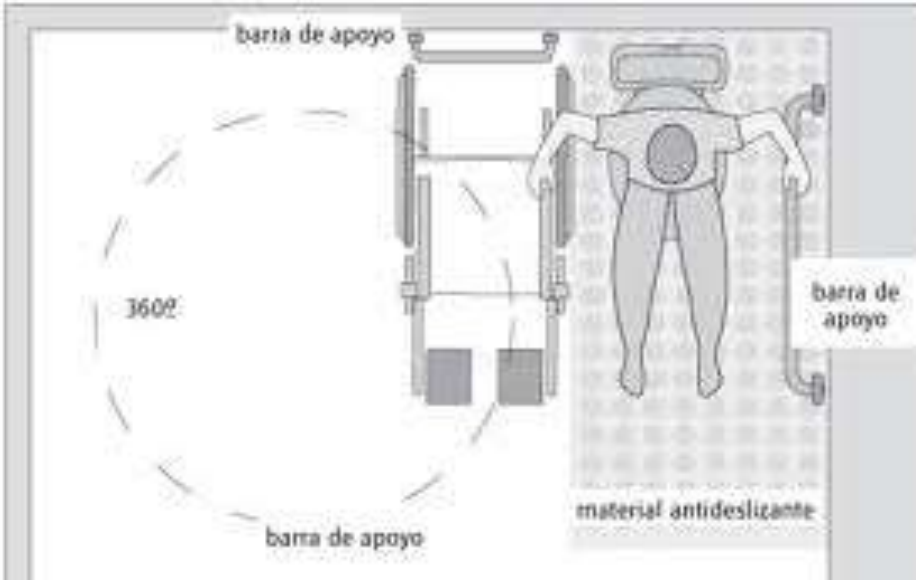
Categorías	Requisitos mínimos a cumplir	Detalles de las especificaciones requeridas según las normas de accesibilidad universal
	Ancho adecuado	Ancho mínimo adecuado 1.20 m
	Altura de los salientes o letreros	Colocación de salientes (letreros, lámparas y otros objetos) a una altura mínima de 2.10 m.
	Iluminación media o alta	Existencia de iluminación alta ya sea natural o artificial
	Piso con textura antiresbalante	Textura rugosa sin colocación de primer o cera
	Barras de apoyo en paredes	Barras de apoyo en las paredes a 90 cm de altura medidos desde el suelo
Pasillos	 <p>El diagrama ilustra un pasillo accesible. A la izquierda, un círculo con una flecha indica un espacio de 360° de giro. En el centro, se muestra un usuario en silla de ruedas. A la izquierda y a la derecha del usuario, se encuentran barras de apoyo montadas en las paredes, etiquetadas como 'barra de apoyo'. En el suelo, frente al usuario, se indica un área de 'material antideslizante'.</p>	

Categorías	Requisitos mínimos a cumplir	Detalles de las especificaciones requeridas según las normas de accesibilidad universal
Puertas interiores	Puertas con tiradores de palanca	Colocación de puertas de fácil apertura.
	Giro hacia afuera	Identificar los marcos con colores resaltados
	En caso de presencia de Puertas Corredizas	Tieles no deberán sobrepasar el nivel de piso.
	Hueco libre mínimo de 90 cm	Ancho libre de paso mínimo 85 cm.

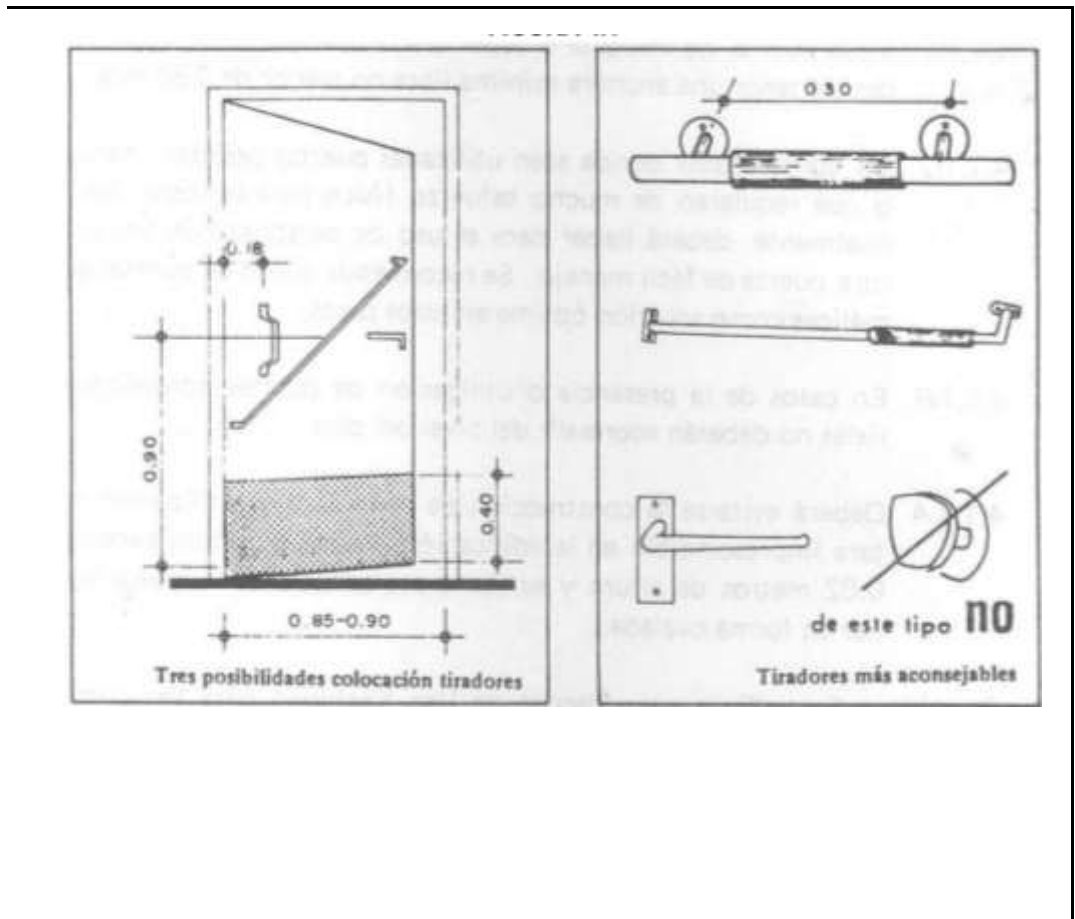

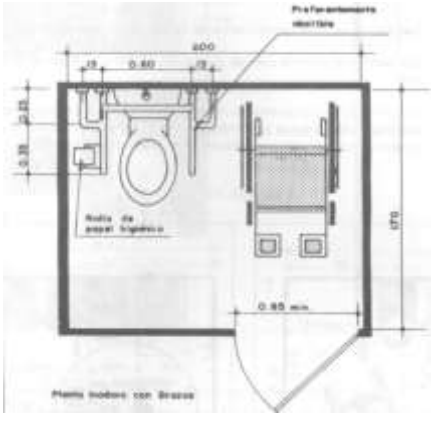
Categorías	Requisitos mínimos a cumplir	Detalles de las especificaciones requeridas según las normas de accesibilidad universal
Baños	Puerta abatible o que abra hacia afuera, señalizada.	La puerta de entrada tiene 90 cm de ancho libre de lado a lado después de abierta la puerta hasta su tope.
	Barras de apoyo laterales al Inodoro	Barras de apoyo abatible con 79 cm de largo y 80cm de alto (medidos desde el piso hasta la conexión con la pared). Barras de apoyo fija a 80 cm de altura medidas desde el piso.
	 <p>El diagrama muestra la planta de un baño con un inodoro, un lavamanos y un área de ducha. Se indican las siguientes dimensiones y características: <ul style="list-style-type: none"> Dimensiones del inodoro: 12 cm de ancho, 60 cm de largo y 12 cm de ancho adicional. Dimensiones del lavamanos: 60 cm de ancho y 12 cm de ancho adicional. Dimensiones de la ducha: 80 cm de ancho y 12 cm de ancho adicional. Altura de la barra de apoyo abatible: 80 cm. Altura de la barra de apoyo fija: 80 cm. Radio de acceso al inodoro: 1.20 m. Radio de acceso al lavamanos: 1.20 m. Radio de acceso a la ducha: 1.20 m. Altura total del baño: 2.10 m. Etiquetas: 'Planta inodoro con barras', 'Radio de acceso inodoro', 'Radio de acceso lavamanos', 'Radio de acceso ducha', 'Piso para inodoro abatible'. </p>	
	Lavamanos de mural con grifería monomando o de fácil acceso	Grifos accesibles de palanca o sensor.
	Meseta de lavamanos(considerar altura de la base y del tope)	Hueco entre la base del lavamanos hasta el piso de 76 cm
Colocación de los accesorios (considerar altura)	Espejos de 1.0 m de altura o con inclinación. Interruptores y toma corrientes a 1.0 m sobre el nivel del piso	
Textura del piso antiresbalante	Piso con textura firme.	

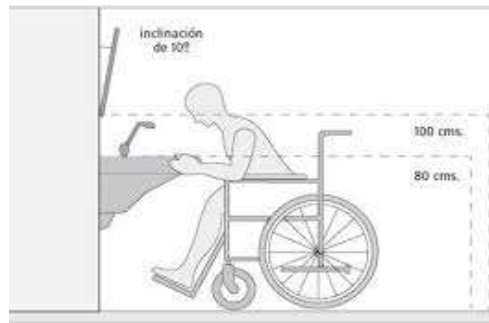

Categorías	Requisitos mínimos a cumplir	Detalles de las especificaciones requeridas según las normas de accesibilidad universal
Escaleras	Cambio de textura del piso inicio y final	Franja de identificación al inicio y al final
	Cinta anti - resbalante en las huellas	Colocada a 3 cm del canto de la huella
	Ancho Escaleras	Anchura mínima de 0.90 metros, en caso de contemplar el paso simultáneo de dos personas discapacitadas, anchura mínima de 1.20 metros.
	Pasamanos de doble altura y bordes redondeados	Colocados a 75 y 90cm de altura medidos desde el suelo

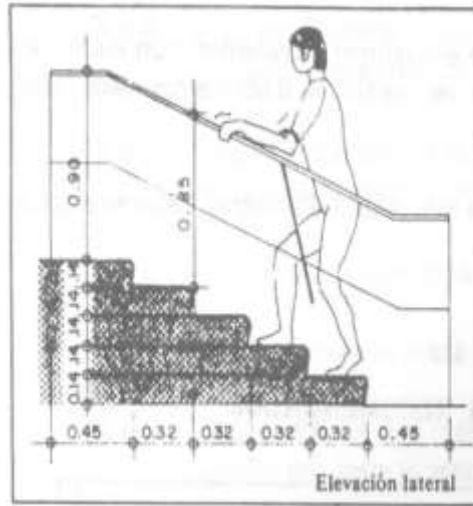

Elevación lateral

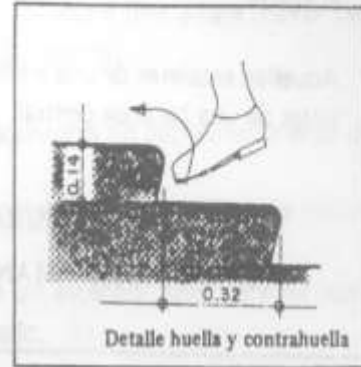

Detalle huella y contrahuella

TIPOS DE PASAMANOS RECOMENDADOS

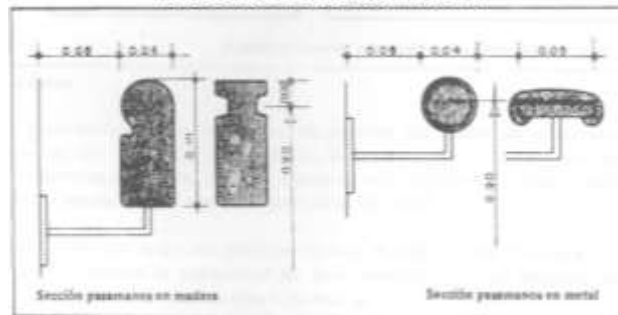

Sección pasamanos en madera

Sección pasamanos en metal

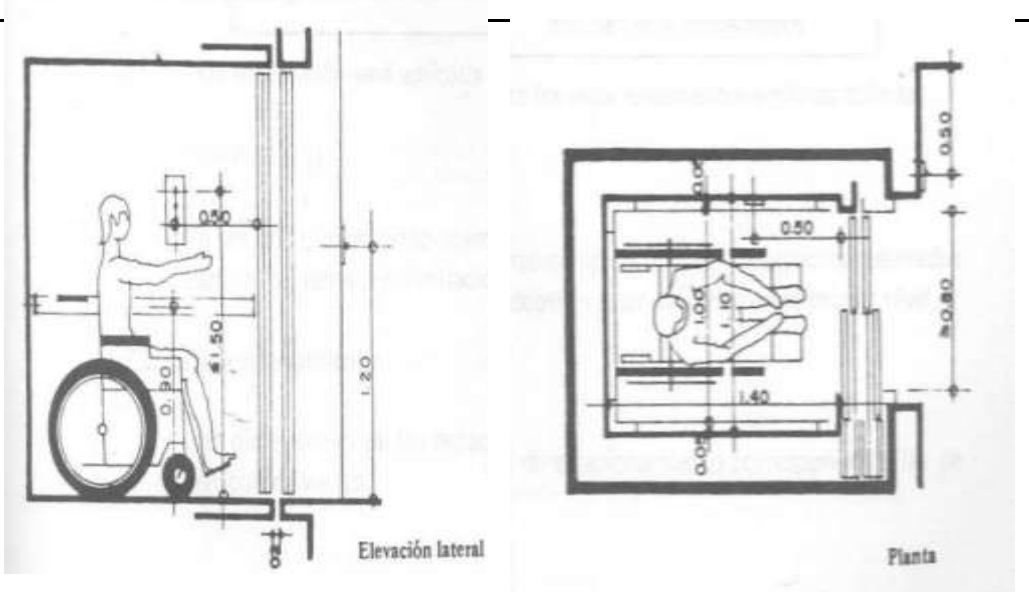
Categorías	Requisitos mínimos a cumplir	Detalles de las especificaciones requeridas según las normas de accesibilidad universal
Ascensor	Área mínima de cabina disponible para un usuario de sillas de ruedas acompañado a una persona de pie.	Área mínima de la cabina de 1.10 m x 1.50 m. Separación máxima entre la cabina del ascensor y el piso no mayor de 0.02 metros.
	Barras de apoyo	Colocación de barras a 90 cm de altura sobre el nivel del piso
	Cambio de textura a la entrada	Franja de identificación colocada a la entrada y salida de la cabina.
	Señalización de la información en braile	Señalización de botones y demás instrumentaría del ascensor.
	 <p>The image contains two technical drawings of an elevator cabin. The left drawing, labeled 'Elevación lateral' (Side Elevation), shows a person in a wheelchair inside the cabin. Dimensions include a clear height of 1.20 m, a clear width of 1.50 m, a distance of 0.50 m from the side wall to the wheelchair, and a distance of 0.30 m from the wheelchair to the front wall. The right drawing, labeled 'Planta' (Floor Plan), shows the top-down view of the cabin. It indicates a clear width of 1.10 m and a clear depth of 1.50 m. There are also dimensions for the distance from the walls to the wheelchair (0.50 m on the right and 0.05 m on the left) and a total width of 0.80 m for the cabin structure.</p>	

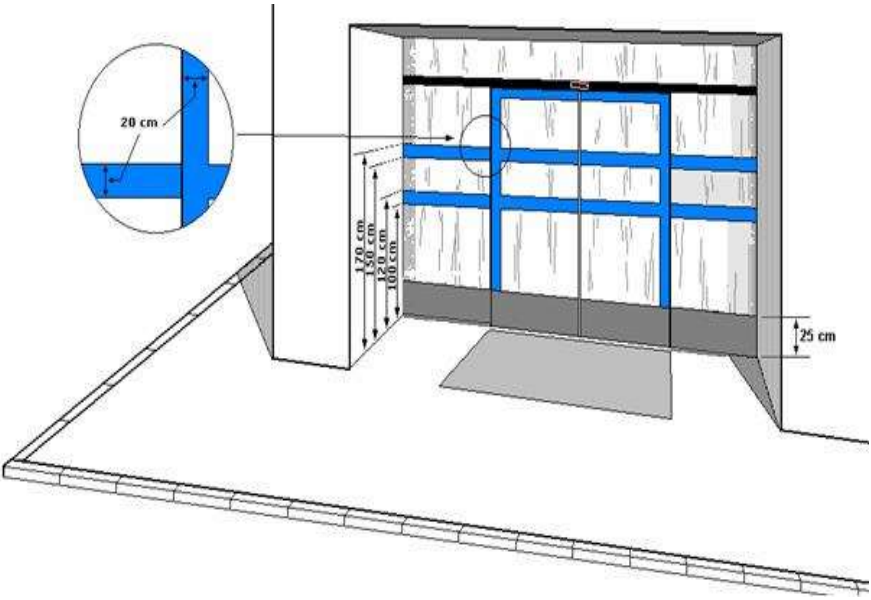
Categorías	Requisitos mínimos a cumplir	Detalles de las especificaciones requeridas según las normas de accesibilidad universal
<p>División en Cristales</p>	<p>Identificación del cristal con franjas o matices en colores fuertes</p>	<p>Colocación de franjas o diseños adherentes de colores resaltados.</p>
	 <p>El diagrama ilustra un mostrador con una división en cristales. Se muestran franjas de identificación de 20 cm de ancho. Las alturas de las franjas se especifican como 170 cm, 150 cm y 100 cm. El espacio libre en la base del mostrador es de 25 cm.</p>	